

**Коммутаторы магистрального уровня,  
коммутаторы уровня агрегации, коммутаторы уровня доступа**

**MES53xx, MES33xx, MES35xx, MES23xx**

**Руководство по эксплуатации, версия ПО 4.0.13.3**

Версия документа	Дата выпуска	Содержание изменений
Версия 1.17	23.01.2020	<p>Добавлен коммутатор MES3510P, убран MES2326</p> <p>Изменения в разделах:</p> <ul style="list-style-type: none"> <li>5.10.1 Параметры Ethernet-интерфейсов, Port-Channel и Loopback-интерфейсов</li> <li>5.10.2 Настройка VLAN и режимов коммутации интерфейсов</li> <li>5.17.5 Семейство протоколов STP (STP, RSTP, MSTP), PVSTP+, RPVSTP+</li> <li>5.19.1 Функция посредника протокола IGMP (IGMP Snooping)</li> <li>5.19.3 MLD snooping – протокол контроля многоадресного трафика в IPv6</li> <li>5.27.4 Контроль протокола DHCP и опция 82</li> </ul>
Версия 1.16	22.10.2019	<p>Добавлены разделы:</p> <ul style="list-style-type: none"> <li>3.3 Установка устройств MES3508, MES3508P, MES3510P на DIN-рейку</li> <li>4.5.1.2 Расширенная настройка уровня доступа</li> <li>5.13.3 Настройка технологии Multi-Switch Link Aggregation Group (MLAG)</li> <li>5.21.7.3 Удаленный запуск команд посредством SSH</li> <li>5.27.7 Функционал First Hop Security</li> <li>5.7.9 Настройка протокола Bidirectional Forwarding Detection (BFD)</li> </ul> <p>Изменения в разделах:</p> <ul style="list-style-type: none"> <li>5.7.2 Команды для работы с файлами</li> <li>5.10.1 Параметры Ethernet-интерфейсов, Port-Channel и Loopback-интерфейсов</li> <li>5.10.2 Настройка VLAN и режимов коммутации интерфейсов</li> <li>5.17.5 Семейство протоколов STP (STP, RSTP, MSTP), PVSTP+, RPVSTP+</li> <li>5.17.5.3 Настройка протоколов PVSTP+, RPVSTP+</li> <li>5.26 Электропитание по линиям Ethernet (PoE)</li> <li>5.27.2.2 Расширенная проверка подлинности</li> <li>5.1.2 Функции DHCP Relay для IPv6 и Lightweight DHCPv6 Relay Agent (LDRA)</li> <li>5.7.3 Настройка протокола OSPF, OSPFv3</li> <li>5.7.4 Настройка протокола BGP (Border Gateway Protocol)</li> <li>5.7.5 Настройка Route-Map</li> </ul>
Версия 1.15	16.09.2019	<p>Добавлены разделы:</p> <ul style="list-style-type: none"> <li>5.1.1 Функции DHCP Relay для IPv4</li> <li>5.1.2 Функции DHCP Relay для IPv6 и Lightweight DHCPv6 Relay Agent (LDRA)</li> </ul> <p>Изменения в разделах:</p> <ul style="list-style-type: none"> <li>2.3 Основные технические характеристики</li> <li>2.5 Комплект поставки</li> <li>4.5.1 Базовая настройка коммутатора</li> <li>5.10 Конфигурация интерфейсов и VLAN</li> <li>5.22 Журнал аварий, протокол SYSLOG</li> <li>5.27.3 Настройка функции MAC Address Notification</li> <li>5.4 Конфигурация ACL (списки контроля доступа)</li> </ul>
Версия 1.14	27.05.2019	<p>Добавлены разделы:</p> <ul style="list-style-type: none"> <li>5.17.10 Настройка функции Flex-link</li> <li>5.19.5 RADIUS авторизация запросов IGMP</li> <li>5.20.2 Функция PIM Snooping</li> <li>5.20.3 Протокол MSDP</li> <li>5.7.5 Настройка Route-Map</li> <li>5.7.6 Настройка Prefix-List</li> </ul> <p>Изменения в разделах:</p> <ul style="list-style-type: none"> <li>2.2.4 Функции третьего уровня сетевой модели OSI</li> <li>2.3 Основные технические характеристики</li> <li>5.10 Конфигурация интерфейсов и VLAN</li> </ul>

		<p>5.14 Настройка IPv4-адресации</p> <p>5.19.4 Функции ограничения multicast-трафика</p> <p>5.20.1 Протокол PIM</p> <p>5.20.4 Функция IGMP Proxy</p> <p>5.21.4 Протокол управления сетью (SNMP)</p> <p>5.27.4 Контроль протокола DHCP и опция 82</p> <p>5.4.1 Конфигурация ACL на базе IPv4</p> <p>5.7 Конфигурация протоколов маршрутизации</p> <p>5.7.4 Настройка протокола BGP (Border Gateway Protocol)</p> <p>5.7.8 Настройка Virtual Router Redundancy Protocol (VRRP)</p>
Версия 1.13	05.02.2019	<p>Изменения в разделах:</p> <p>2.2.4 Функции третьего уровня сетевой модели OSI</p> <p>4.4 Режим работы коммутатора</p> <p>5.17.3 Настройка протокола GVRP</p> <p>5.21.7.1 Telnet, SSH, HTTP и FTP</p> <p>5.25.2 Диагностика оптического трансивера</p> <p>5.27.2.2 Расширенная настройка подлинности</p> <p>5.27.3 Контроль протокола DHCP и опции 82</p> <p>5.28 Функции DHCP-Relay посредника</p> <p>5.5 Команды управления системой</p> <p>Увеличено количество Port-Channel до 48</p> <p>Добавлены разделы:</p> <p>5.17.9 Настройка протокола CFM (Connectivity Fault Management)</p> <p>5.34.4 Настройка протокола BGP (Border Gateway Protocol)</p>
Версия 1.12	01.11.2018	<p>Изменения в разделах:</p> <p>2.3 Основные технические характеристики</p> <p>5.17.4 Механизм обнаружения петель (loopback-detection)</p> <p>5.5 Команды управления системой</p> <p>5.19.2 Правила групповой адресации (multicast addressing)</p>
Версия 1.11	28.09.2018	<p>Добавлен раздел:</p> <p>5.17.5.3 Настройка протокола PVST+</p> <p>Изменения в разделах:</p> <p>2.4.1 Внешний вид и описание передней панели устройства.</p> <p>4.4 Режим работы коммутатора</p> <p>5.5 Команды управления системой</p> <p>5.17.3 Настройка протокола GVRP</p> <p>5.19.1 Функция посредника протокола IGMP (IGMP Snooping)</p> <p>5.19.2 Правила групповой адресации (multicast addressing)</p> <p>5.25.2 Диагностика оптического трансивера</p> <p>5.25.1 Диагностика медного кабеля</p> <p>5.21.2 Протокол RADIUS</p> <p>5.26 Электропитание по линиям Ethernet (PoE)</p> <p>5.27.1 Функция обеспечения защиты портов</p> <p>5.30 Конфигурация DHCP-сервера</p> <p>5.4 Настройка макрокоманд</p>
Версия 1.10	28.06.2018	<p>Изменения в разделах</p> <p>5.13 Группы агрегации каналов – Link Aggregation Group (LAG)</p>
Версия 1.9	28.05.2018	<p>Добавлены разделы:</p> <p>5.3 Перенаправление вывода команд CLI в произвольный файл на ПЗУ</p> <p>5.34.5 Настройка Equal-cost multi-path (ECMP)</p> <p>Изменения в разделах:</p> <p>2.3 Основные технические характеристики</p> <p>5.7.4 Команды для автоматического обновления и конфигурации</p> <p>5.10.1 Параметры Ethernet-интерфейсов, Port-Channel и Loopback-интерфейсов</p> <p>5.13 Группы агрегации каналов Large Aggregation Group</p> <p>5.14 Настройка IPv4 адресации</p> <p>5.17.1 Настройка протокола DNS – системы доменных имен</p> <p>5.17.9 Настройка функции Layer 2 Protocol Tunneling (L2PT)</p>

		<p>5.19.5 Функция многоадресной маршрутизации IGMP Proxy</p> <p>5.20 Многоадресная маршрутизация – протокол PIM</p> <p>5.30 Конфигурация DHCP-сервера</p> <p>5.34.3 Настройка протокола OSPF, OSPFv3</p> <p>ПРИЛОЖЕНИЕ А. ПРИМЕРЫ ПРИМЕНЕНИЯ И КОНФИГУРАЦИИ УСТРОЙСТВА</p> <p>ПРИЛОЖЕНИЕ Г. ОПИСАНИЕ ПРОЦЕССОВ КОММУТАТОРА</p>
Версия 1.8	12.12.2017	<p>Изменения в разделах:</p> <p>2.3 Основные технические характеристики</p> <p>2.4 Конструктивное исполнение</p> <p>2.4.4 Световая индикация</p> <p>5.4 Команды управления системой</p> <p>5.9.1 Параметры Ethernet-интерфейсов, Port-Channel и Loopback-интерфейсов</p> <p>5.9.2 Настройка VLAN и режимов коммутации интерфейсов</p> <p>5.16.7 Настройка протокола LLDP</p> <p>5.18.1 Функция посредника протокола IGMP (IGMP Snooping)</p> <p>5.20.4 Протокол управления сетью (SNMP)</p> <p>5.20.6 Списки доступа ACL для управления устройством</p> <p>5.24.2 Диагностика оптического трансивера</p> <p>6.2 Журнал аварий, протокол Syslog.</p> <p>6.9 Конфигурация PPPoE Intermediate Agent</p>
Версия 1.7	18.09.2017	<p>Добавлены разделы:</p> <p>5.9.3 Настройка Private VLAN</p> <p>Изменения в разделах:</p> <p>2.3 Основные технические характеристики</p> <p>5.4 Команды управления системой</p> <p>5.9.2 Настройка VLAN и режимов коммутации интерфейсов</p> <p>5.16.4 Механизм обнаружения петель (Loopback-detection)</p> <p>5.18 Групповая адресация</p> <p>5.20.6 Списки доступа ACL для управления устройством</p> <p>5.20.2 Протокол RADIUS</p> <p>5.20.4 Протокол управления сетью (SNMP)</p> <p>5.21 Журнал аварий, протокол SYSLOG</p> <p>5.26.3 Контроль протокола DHCP и опция 82</p> <p>5.28 Конфигурация PPPoE Intermediate Agent</p> <p>5.32.1 Настройка QoS</p>
Версия 1.6	25.05.2017	<p>Добавлены разделы:</p> <p>5.16.9 Настройка функции Layer 2 Protocol Tunneling (L2PT)</p> <p>Изменения в разделах:</p> <p>2.2.4 Функции третьего уровня сетевой модели OSI</p> <p>5.9 Конфигурация интерфейсов и VLAN</p> <p>5.12 Группы агрегации каналов – Link Aggregation Group (LAG)</p> <p>5.16.4 Механизм обнаружения петель (Loopback-detection)</p> <p>5.16.6 Настройка протокола G.8032v2 (ERPS)</p> <p>5.20.4 Протокол управления сетью (SNMP)</p> <p>5.20.7.1 Telnet, SSH, HTTP и FTP</p> <p>5.26.1 Функции обеспечения защиты портов</p> <p>5.27 Функции DHCP Relay посредника</p> <p>5.28 Конфигурация PPPoE Intermediate Agent</p> <p>5.30.3 Конфигурация ACL на базе MAC</p> <p>5.32.1 Настройка QoS</p> <p>5.33.3 Настройка протокола OSPF, OSPFv3</p>
Версия 1.5	23.03.2017	<p>Добавлены разделы:</p> <p>5.6.3 Команды для резервирования конфигурации</p> <p>5.26.6 Настройка функции MAC Address Notification</p> <p>ПРИЛОЖЕНИЕ Г ОПИСАНИЕ ПРОЦЕССОВ КОММУТАТОРА</p> <p>Изменения в разделах:</p> <p>4.3 Загрузочное меню</p> <p>5.4 Команды управления системой</p>

		<p>5.6.2 Команды для работы с файлами</p> <p>5.9 Конфигурация интерфейсов</p> <p>5.18.2 Функция посредника протокола IGMP (IGMP Snooping)</p> <p>5.16.2 Настройка протокола ARP</p> <p>5.16.5.1 Настройка протокола STP, RSTP</p> <p>5.20.1 Механизм AAA</p> <p>5.26.3 Контроль протокола DHCP и опция 82</p> <p>6.1 Меню Startup</p>
Версия 1.4	09.09.2016	<p>Добавлены разделы:</p> <p>2.4 Конструктивное исполнение – добавлено описание коммутаторов MES2308</p> <p>5.8 Конфигурация временных интервалов time-range</p> <p>5.15.8 Настройка протокола OAM</p> <p>5.17.4 Функции ограничения multicast-трафика</p> <p>5.24 Электропитание по линиям Ethernet (PoE)</p> <p>5.27 Конфигурация PPPoE Intermediate Agent</p> <p>Изменения в разделах:</p> <p>2.3 Основные технологические характеристики</p> <p>5.4 Команды управления системой</p> <p>5.7 Настройка системного времени</p> <p>5.8 Конфигурация интерфейсов</p> <p>5.12 Настройка IPv4-адресации</p> <p>5.15.5 Семейство протоколов STP (STP, RSTP, MSTP)</p> <p>5.17.1 Правила групповой адресации (multicast addressing)</p> <p>5.17.2 Функция посредника протокола IGMP (IGMP Snooping)</p> <p>5.19.1 Механизм AAA</p> <p>5.19.2 Протокол RADIUS</p> <p>5.19.4 Протокол TACACS+</p> <p>5.19.5 Протокол управления сетью (SNMP)</p>
Версия 1.3	22.07.2016	<p>Добавлены разделы:</p> <p>5.15.6 Настройка протокола G.8032v2 (ERPS)</p> <p>Изменения в разделах:</p> <p>2.2.3 Функции второго уровня сетевой модели OSI</p> <p>5.4 Команды управления системой</p> <p>5.8.2 Настройка интерфейса VLAN</p> <p>5.19.1 Механизм AAA</p> <p>5.19.8.1 Telnet, SSH, HTTP и FTP</p> <p>5.20 Журнал аварий, протокол SYSLOG</p> <p>5.27 Конфигурация ACL (списки контроля доступа)</p>
Версия 1.2	25.05.2016	<p>Добавлены разделы:</p> <p>2.3 Основные технологические характеристики</p> <p>2.4 Конструктивное исполнение - описание коммутаторов MES2348B</p>
Версия 1.1	12.05.2016	<p>Добавлены разделы:</p> <p>2.3 Основные технологические характеристики</p> <p>2.4 Конструктивное исполнение - описание коммутаторов MES3324, MES2324</p> <p>Удален раздел:</p> <p>5.14.2 Туннелирование протокола IPv6 (ISATAP)</p>
Версия 1.0	25.03.2016	Первая публикация.
<b>Версия программного обеспечения</b>	<b>4.0.13.3</b>	

## СОДЕРЖАНИЕ

1	ВВЕДЕНИЕ .....	10
2	ОПИСАНИЕ ИЗДЕЛИЯ .....	11
2.1	Назначение .....	11
2.2	Функции коммутатора .....	11
2.2.1	Базовые функции .....	11
2.2.2	Функции при работе с MAC–адресами .....	12
2.2.3	Функции второго уровня сетевой модели OSI .....	12
2.2.4	Функции третьего уровня сетевой модели OSI .....	14
2.2.5	Функции QoS .....	15
2.2.6	Функции обеспечения безопасности .....	16
2.2.7	Функции управления коммутатором .....	16
2.2.8	Дополнительные функции .....	18
2.3	Основные технические характеристики .....	18
2.4	Конструктивное исполнение .....	29
2.4.1	Внешний вид и описание передней панели устройства .....	30
2.4.2	Задняя панель устройства .....	40
2.4.3	Боковые панели устройства .....	43
2.4.4	Световая индикация .....	44
2.5	Комплект поставки .....	46
3	УСТАНОВКА И ПОДКЛЮЧЕНИЕ .....	48
3.1	Крепление кронштейнов .....	48
3.2	Установка устройства в стойку (кроме MES3508, MES3508P) .....	48
3.3	Установка устройств MES3508, MES3508P, MES3510P на DIN-рейку .....	50
3.4	Установка модулей питания .....	50
3.5	Подключение питающей сети .....	51
3.6	Подключение АКБ к MES2324B, MES2324FB, MES2348B .....	51
3.7	Установка и удаление SFP-трансиверов .....	51
4	НАЧАЛЬНАЯ НАСТРОЙКА КОММУТАТОРА .....	53
4.1	Настройка терминала .....	53
4.2	Включение устройства .....	53
4.3	Загрузочное меню .....	54
4.4	Режим работы коммутатора .....	55
4.5	Настройка функций коммутатора .....	56
4.5.1	Базовая настройка коммутатора .....	57
4.5.2	Настройка параметров системы безопасности .....	61
4.5.3	Настройка баннера .....	62
5	УПРАВЛЕНИЕ УСТРОЙСТВОМ. ИНТЕРФЕЙС КОМАНДНОЙ СТРОКИ .....	63
5.1	Базовые команды .....	63
5.2	Фильтрация сообщений командной строки .....	65
5.3	Перенаправление вывода команд CLI в произвольный файл на ПЗУ .....	66
5.4	Настройка макрокоманд .....	66
5.5	Команды управления системой .....	68
5.6	Команды для настройки параметров для задания паролей .....	75
5.7	Работа с файлами .....	76
5.7.1	Описание аргументов команд .....	76
5.7.2	Команды для работы с файлами .....	76
5.7.3	Команды для резервирования конфигурации .....	78
5.7.4	Команды для автоматического обновления и конфигурации .....	79
5.8	Настройка системного времени .....	81

5.9	Конфигурация временных интервалов time-range .....	85
5.10	Конфигурация интерфейсов и VLAN .....	86
5.10.1	Параметры Ethernet-интерфейсов, Port-Channel и Loopback- интерфейсов .....	86
5.10.2	Настройка VLAN и режимов коммутации интерфейсов .....	98
5.10.3	Настройка Private VLAN.....	105
5.10.4	Настройка интерфейса IP.....	108
5.11	Selective Q-in-Q.....	108
5.12	Контроль широковещательного «шторма».....	110
5.13	Группы агрегации каналов – Link Aggregation Group (LAG) .....	112
5.13.1	Статические группы агрегации каналов.....	113
5.13.2	Протокол агрегации каналов LACP .....	113
5.13.3	Настройка технологии Multi-Switch Link Aggregation Group (MLAG).....	115
5.14	Настройка IPv4-адресации .....	118
5.15	Настройка Green Ethernet .....	120
5.16	Настройка IPv6-адресации .....	121
5.16.1	Протокол IPv6 .....	121
5.17	Настройка протоколов.....	124
5.17.1	Настройка протокола DNS – системы доменных имен .....	124
5.17.2	Настройка протокола ARP .....	126
5.17.3	Настройка протокола GVRP .....	128
5.17.4	Механизм обнаружения петель (loopback-detection) .....	130
5.17.5	Семейство протоколов STP (STP, RSTP, MSTP), PVSTP+, RPVSTP+ .....	132
5.17.6	Настройка протокола G.8032v2 (ERPS) .....	142
5.17.7	Настройка протокола LLDP .....	144
5.17.8	Настройка протокола OAM.....	150
5.17.9	Настройка протокола CFM (Connectivity Fault Management) .....	153
5.17.10	Настройка функции Flex-link.....	157
5.17.11	Настройка функции Layer 2 Protocol Tunneling (L2PT).....	158
5.18	Voice VLAN .....	162
5.19	Групповая адресация.....	163
5.19.1	Функция посредника протокола IGMP (IGMP Snooping) .....	163
5.19.2	Правила групповой адресации (multicast addressing) .....	169
5.19.3	MLD snooping – протокол контроля многоадресного трафика в IPv6 .....	175
5.19.4	Функции ограничения multicast-трафика.....	178
5.19.5	RADIUS авторизация запросов IGMP .....	179
5.20	Маршрутизация многоадресного трафика.....	181
5.20.1	Протокол PIM.....	181
5.20.2	Функция PIM Snooping .....	184
5.20.3	Протокол MSDP .....	185
5.20.4	Функция IGMP Proxy.....	187
5.21	Функции управления .....	189
5.21.1	Механизм AAA.....	189
5.21.2	Протокол RADIUS.....	196
5.21.3	Протокол TACACS+ .....	200
5.21.4	Протокол управления сетью (SNMP).....	201
5.21.5	Протокол удалённого мониторинга сети (RMON).....	207
5.21.6	Списки доступа ACL для управления устройством.....	214
5.21.7	Настройка доступа .....	216
5.22	Журнал аварий, протокол SYSLOG.....	221
5.23	Зеркалирование (мониторинг) портов .....	224
5.24	Функция sFlow .....	226

5.25	Функции диагностики физического уровня.....	229
5.25.1	Диагностика медного кабеля.....	229
5.25.2	Диагностика оптического трансивера.....	230
5.26	Электропитание по линиям Ethernet (PoE).....	231
5.27	Функции обеспечения безопасности.....	234
5.27.1	Функции обеспечения защиты портов.....	234
5.27.2	Проверка подлинности клиента на основе порта (стандарт 802.1x).....	236
5.27.3	Настройка функции MAC Address Notification.....	244
5.27.4	Контроль протокола DHCP и опция 82.....	246
5.27.5	Защита IP-адреса клиента (IP-source Guard).....	253
5.27.6	Контроль протокола ARP (ARP Inspection).....	255
5.27.7	Функционал First Hop Security.....	258
5.1	Функции DHCP Relay посредника.....	261
5.1.1	Функции DHCP Relay для IPv4.....	261
5.1.2	Функции DHCP Relay для IPv6 и Lightweight DHCPv6 Relay Agent (LDRA).....	263
5.2	Конфигурация PPPoE Intermediate Agent.....	266
5.3	Конфигурация DHCP-сервера.....	269
5.4	Конфигурация ACL (списки контроля доступа).....	273
5.4.1	Конфигурация ACL на базе IPv4.....	276
5.4.2	Конфигурация ACL на базе IPv6.....	280
5.4.3	Конфигурация ACL на базе MAC.....	283
5.5	Конфигурация защиты от DoS-атак.....	285
5.6	Качество обслуживания – QoS.....	286
5.6.1	Настройка QoS.....	286
5.6.2	Статистика QoS.....	296
5.7	Конфигурация протоколов маршрутизации.....	297
5.7.1	Конфигурация статической маршрутизации.....	297
5.7.2	Настройка протокола RIP.....	298
5.7.3	Настройка протокола OSPF, OSPFv3.....	301
5.7.4	Настройка протокола BGP (Border Gateway Protocol).....	307
5.7.5	Настройка Route-Map.....	317
5.7.6	Настройка Prefix-List.....	320
5.7.7	Балансировка нагрузки Equal-Cost Multi-Path (ECMP).....	321
5.7.8	Настройка Virtual Router Redundancy Protocol (VRRP).....	321
5.7.9	Настройка протокола Bidirectional Forwarding Detection (BFD).....	324
6	СЕРВИСНОЕ МЕНЮ, СМЕНА ПРОГРАММНОГО ОБЕСПЕЧЕНИЯ.....	325
6.1	Меню Startup.....	325
6.2	Обновление программного обеспечения с сервера TFTP.....	326
6.2.1	Обновление системного программного обеспечения.....	326
	ПРИЛОЖЕНИЕ А. ПРИМЕРЫ ПРИМЕНЕНИЯ И КОНФИГУРАЦИИ УСТРОЙСТВА.....	328
	ПРИЛОЖЕНИЕ Б. КОНСОЛЬНЫЙ КАБЕЛЬ.....	333
	ПРИЛОЖЕНИЕ В. ПОДДЕРЖИВАЕМЫЕ ЗНАЧЕНИЯ ETHERTYPE.....	334
	ПРИЛОЖЕНИЕ Г. ОПИСАНИЕ ПРОЦЕССОВ КОММУТАТОРА.....	335



## УСЛОВНЫЕ ОБОЗНАЧЕНИЯ

Обозначение	Описание
[ ]	В квадратных скобках в командной строке указываются необязательные параметры, но их ввод предоставляет определенные дополнительные опции.
{ }	В фигурных скобках в командной строке указываются возможные обязательные параметры. Необходимо выбрать один из параметров.
«,» «-»	Данные знаки в описании команды используются для указания диапазонов.
«   »	Данный знак в описании команды обозначает «или».
«/»	Данный знак в описании команды указывает на значение по умолчанию.
<i>Курсив Calibri</i>	Курсивом Calibri указываются переменные или параметры, которые необходимо заменить соответствующим словом или строкой.
<b>Полужирный курсив</b>	Полужирным шрифтом выделены примечания и предупреждения.
<b>&lt;Полужирный курсив&gt;</b>	Полужирным курсивом в угловых скобках указываются названия клавиш на клавиатуре.
<b>Courier New</b>	Полужирным Шрифтом Courier New записаны примеры ввода команд.
<code>Courier New</code>	Шрифтом Courier New в рамке с тенью указаны результаты выполнения команд.

## Примечания и предупреждения



Примечания содержат важную информацию, советы или рекомендации по использованию и настройке устройства.



Предупреждения информируют пользователя о ситуациях, которые могут нанести вред устройству или человеку, привести к некорректной работе устройства или потере данных.

## 1 ВВЕДЕНИЕ

В последние годы наблюдается тенденция к осуществлению масштабных проектов по построению сетей связи в соответствии с концепцией NGN. Одной из основных задач при реализации крупных мультисервисных сетей является создание надежных и высокопроизводительных транспортных сетей, которые являются опорными в многослойной архитектуре сетей следующего поколения.

Передача информации на больших скоростях, особенно в сетях крупного масштаба, подразумевает выбор такой топологии сети, которая позволяет гибко осуществлять распределение высокоскоростных потоков.

Коммутаторы серий MES53xx, MES33xx и MES23xx, могут использоваться на сетях крупных предприятий и предприятий малого и среднего бизнеса (SMB), в операторских сетях. Они обеспечивают высокую производительность, гибкость, безопасность, многоуровневое качество обслуживания (QoS). Коммутаторы MES5324 и MES3324 обладают повышенной надежностью за счет резервирования узлов, определяющих бесперебойность функционирования – модулей питания и модулей вентиляции.

Линейка промышленных коммутаторов ЭЛТЕКС серии MES35xx предназначена для организации защищенных отказоустойчивых сетей передачи данных на объектах, где необходимо выполнение требований по устойчивости к воздействиям различного вида температурным и механическим воздействиям, вибрации и др.

В настоящем руководстве изложены назначение, технические характеристики, рекомендации по начальной настройке, синтаксис команд для конфигурации, мониторинга и обновления программного обеспечения коммутатора.

## 2 ОПИСАНИЕ ИЗДЕЛИЯ

### 2.1 Назначение

Коммутаторы агрегации серий MES53xx, MES3xx – это высокопроизводительные устройства, оснащенные интерфейсами 10GBASE-G, 40GBASE-G и предназначенные для использования в операторских сетях в качестве устройств агрегации и в центрах обработки данных (ЦОД) в качестве Top-of-Rack или End-of-Row коммутаторов.

Порты устройства поддерживают работу на скоростях 40 Гбит/с (QSFP) (MES5324), 10 Гбит/с (SFP+) или 1 Гбит/с (1000BASE-X и 1000BASE-T SFP), что обеспечивает гибкость в использовании и возможность постепенного перехода на более высокие скорости передачи данных. Неблокируемая коммутационная матрица позволяет осуществлять корректную обработку пакетов при максимальных нагрузках, сохраняя при этом минимальные и предсказуемые задержки на всех типах трафика.

Схема вентиляции front-to-back обеспечивает эффективное охлаждение при использовании устройств в условиях современных ЦОД.

Дублированные вентиляторы и источники питания постоянного или переменного тока в сочетании с развитой системой мониторинга аппаратной части устройства позволяют получить высокие показатели надежности. Устройства имеют возможность горячей замены модулей питания и вентиляционных модулей, обеспечивая бесперебойность функционирования сети оператора.

Коммутаторы доступа серии MES23xx – управляемые коммутаторы уровня L2+, осуществляют подключение конечных пользователей и сетей предприятий малого и среднего бизнеса к сетям операторов связи с помощью интерфейсов 1/10Gigabit Ethernet.

### 2.2 Функции коммутатора

#### 2.2.1 Базовые функции

В таблице 1 приведен список базовых функций устройств, доступных для администрирования.

Таблица 1 – Базовые функции устройства

<b>Защита от блокировки очереди (HOL)</b>	Блокировка возникает в случаях перегрузки выходных портов устройства трафиком от нескольких входных портов. Это приводит к задержкам передачи данных и потере пакетов.
<b>Поддержка сверхдлинных кадров (Jumbo frames)</b>	Способность поддерживать передачу сверхдлинных кадров, что позволяет передавать данные меньшим числом пакетов. Это снижает объем служебной информации, время обработки и перерывы.
<b>Управление потоком (IEEE 802.3X)</b>	Управление потоком позволяет соединять низкоскоростное устройство с высокоскоростным. Для предотвращения переполнения буфера низкоскоростное устройство имеет возможность отправлять пакет PAUSE, тем самым информируя высокоскоростное устройство о необходимости сделать паузу при передаче пакетов.

<b>Работа в стеке устройств</b>	Коммутатор поддерживает объединение нескольких устройств в стек. В этом случае коммутаторы рассматриваются как единое устройство с общими настройками. Возможны две топологии построения стека – кольцо и цепочка. При этом параметры портов всех устройств, включенных в стек можно задать с коммутатора, работающего в режиме «мастер». Стекирование устройств позволяет снизить трудоемкость управления сетью.
---------------------------------	---

### 2.2.2 Функции при работе с MAC-адресами

В таблице 2 приведены функции устройств при работе с MAC-адресами.

Таблица 2 – Функции работы с MAC-адресами

<b>Таблица MAC-адресов</b>	Коммутатор составляет в памяти таблицу, в которой устанавливается соответствие между MAC-адресами и узлами портов коммутатора.
<b>Режим обучения</b>	В отсутствие обучения, данные, поступающие на какой-либо порт, передаются на все остальные порты коммутатора. В режиме обучения коммутатор анализирует кадры и, определив MAC-адрес отправителя, заносит его в таблицу коммутации. Впоследствии кадр Ethernet, предназначенный для хоста, MAC-адрес которого уже есть в таблице, передается только через указанный в таблице порт.
<b>Поддержка передачи на несколько MAC-адресов (MAC Multicast Support)</b>	Данная функция позволяет устанавливать соединения «один ко многим» и «многие ко многим». Таким образом, кадр, адресованный многоадресной группе, передается на каждый порт, входящий в группу.
<b>Автоматическое время хранения MAC-адресов (Automatic Aging for MAC Addresses)</b>	Если от устройства с определенным MAC-адресом за определенный период времени не поступают пакеты, то запись для данного адреса устаревает и удаляется. Это позволяет поддерживать таблицу коммутации в актуальном состоянии.
<b>Статические записи MAC (Static MAC Entries)</b>	Сетевой коммутатор позволяет пользователю определить статические записи соответствий MAC-адресов, которые сохраняются в таблице коммутации.

### 2.2.3 Функции второго уровня сетевой модели OSI

В таблице 3 приведены функции и особенности второго уровня (уровень 2 OSI).

Таблица 3 – Описание функций второго уровня (уровень 2 OSI)

<b>Функция IGMP Snooping</b>	Реализация протокола IGMP позволяет на основе информации, полученной при анализе содержимого IGMP-пакетов, определить, какие устройства в сети участвуют в группах многоадресной рассылки, и адресовать трафик на соответствующие порты.
<b>Функция MLD Snooping</b>	Реализация протокола MLD позволяет устройству минимизировать многоадресный IPv6 трафик.

<b>Функция MVR</b>	Функция, позволяющая перенаправлять многоадресный трафик из одной VLAN в другую на основании IGMP-сообщений, что позволяет уменьшить нагрузку на uplink-порты. Применяется в решениях III-play.
<b>Защита от широковещательно «шторма» (Broadcast Storm Control)</b>	Широковещательный шторм – это размножение широковещательных сообщений в каждом узле, которое приводит к лавинообразному росту их числа и парализует работу сети. Коммутаторы имеют функцию, позволяющую ограничить скорость передачи многоадресных и широковещательных кадров, принятых и переданных коммутатором.
<b>Зеркалирование портов (Port Mirroring)</b>	Зеркалирование портов позволяет дублировать трафик наблюдаемых портов, пересылая входящие и/или исходящие пакеты на контролирующий порт. У пользователя коммутатора есть возможность задать контролирующий и контролируемые порты и выбрать тип трафика (входящий и/или исходящий), который будет передан на контролирующий порт.
<b>Изоляция портов (Protected ports)</b>	Данная функция позволяет назначить порту его uplink-порт, на который безусловно будет перенаправляться весь трафик, обеспечивая тем самым изоляцию с другими портами (в пределах одного коммутатора), находящихся в этом же широковещательном домене (VLAN) в пределах одного коммутатора.
<b>Private VLAN Edge</b>	Данная функция позволяет изолировать группу портов (в пределах одного коммутатора), находящихся в одном широковещательном домене между собой, позволяя при этом обмен трафиком с другими портами, находящимися в этом же широковещательном домене, но не принадлежащими к этой группе.
<b>Private VLAN (light version)</b>	Обеспечивает изоляцию между устройствами, находящимися в одном широковещательном домене, в пределах всей L2-сети. Реализованы только два режима работы порта Promiscuous и Isolated (Isolated-порты не могут обмениваться друг с другом).
<b>Поддержка протокола STP (Spanning Tree Protocol)</b>	Spanning Tree Protocol – сетевой протокол, основной задачей которого является приведение сети Ethernet с избыточными соединениями к древовидной топологии, исключающей петли. Коммутаторы обмениваются конфигурационными сообщениями, используя кадры специального формата, и выборочно включают и отключают передачу на порты.
<b>Поддержка протокола RSTP (IEEE 802.1w Rapid spanning tree protocol)</b>	Rapid (быстрый) STP (RSTP) – является усовершенствованием протокола STP, характеризуется меньшим временем приведения сети к древовидной топологии и имеет более высокую устойчивость.
<b>Протокол ERPS (Ethernet Ring Protection Switching)</b>	Протокол предназначен для повышения устойчивости и надежности сети передачи данных, имеющей кольцевую топологию, за счет снижения времени восстановления сети в случае аварии. Время восстановления не превышает 1 секунды, что существенно меньше времени перестройки сети при использовании протоколов семейства spanning tree.
<b>Поддержка VLAN</b>	VLAN – это группа портов коммутатора, образующих одну широковещательную область (домен). Коммутатор поддерживает различные средства классификации пакетов для определения их принадлежности к определенной VLAN.
<b>Поддержка протокола OAM (Operation, Administration, and Maintenance, IEEE 802.3ah)</b>	Ethernet OAM (Operation, Administration, and Maintenance), IEEE 802.3ah – функции уровня канала передачи данных представляют собой протокол мониторинга состояния канала. В этом протоколе для передачи информации о состоянии канала между непосредственно подключенными устройствами Ethernet используются блоки данных протокола OAM (OAMPDU). Оба устройства должны поддерживать стандарт IEEE 802.3ah.

<b>Поддержка GVRP (GARP VLAN)</b>	Протокол регистрации GARP VLAN обеспечивает динамическое добавление/удаление групп VLAN на портах коммутатора. Если включен протокол GVRP, коммутатор определяет, а затем распространяет данные о принадлежности к VLAN на все порты, являющиеся частью активной топологии.
<b>Поддержка VLAN на базе портов (Port-Based VLAN)</b>	Распределение по группам VLAN выполняется по входящим портам. Данное решение позволяет использовать на каждом порту только одну группу VLAN.
<b>Поддержка 802.1Q</b>	IEEE 802.1Q — открытый стандарт, который описывает процедуру тегирования трафика для передачи информации о принадлежности к VLAN. Позволяет использовать несколько групп VLAN на одном порту.
<b>Объединение каналов с использованием LACP</b>	Протокол LACP обеспечивает автоматическое объединение отдельных связей между двумя устройствами (коммутатор—коммутатор или коммутатор—сервер) в единый канал передачи данных. В протоколе постоянно определяется возможность объединения каналов, и в случае отказа соединения, входящего в объединенный канал, его трафик автоматически перераспределяется по не отказавшим компонентам объединенного канала.
<b>Создание групп LAG</b>	В устройствах поддерживается функция создания групп каналов. Агрегация каналов (Link aggregation, trunking) или IEEE 802.3ad — технология объединения нескольких физических каналов в один логический. Это способствует не только увеличению пропускной способности магистральных каналов коммутатор—коммутатор или коммутатор—сервер, но и повышению их надежности. Возможны три типа балансировки — на основании MAC-адресов, на основании IP-адресов и на основании порта (socket) назначения. Группа LAG состоит из портов с одинаковой скоростью, работающих в дуплексном режиме.
<b>Поддержка Auto Voice VLAN</b>	Предоставляет возможность идентифицировать голосовой трафик на основании OUI (Organizationally Unique Identifier — первые 24 бита MAC-адреса). Если в MAC-таблице коммутатора присутствует MAC-адрес с OUI голосового шлюза или же IP-телефона, то данный порт автоматически добавляется в voice vlan (идентификация по протоколу SIP или же по MAC-адресу получателя не поддерживается).
<b>Selective Q-in-Q</b>	Позволяет назначать внешний VLAN SPVLAN (Service Provider's VLAN) на основе сконфигурированных правил фильтрации по номерам внутренних VLAN (Customer VLAN). Применение Selective Q-in-Q позволяет разобрать трафик абонента на несколько VLAN, изменить метку SPVLAN у пакета в отдельном участке сети.

### 2.2.4 Функции третьего уровня сетевой модели OSI

В таблице 4 приведены функции третьего уровня (уровень 3 OSI).

Таблица 4 – Описание функций третьего уровня (Layer 3)

<b>Клиенты BootP и DHCP (Dynamic Host Configuration Protocol)</b>	Устройства способны автоматически получать IP-адрес по протоколу BootP/DHCP.
<b>Статические IP-маршруты</b>	Администратор коммутатора имеет возможность добавлять и удалять статические записи в таблицу маршрутизации.

<b>Протокол ARP (Address Resolution Protocol)</b>	ARP – протокол сопоставления IP-адреса и физического адреса устройства. Соответствие устанавливается на основе анализа ответа от узла сети, адрес узла запрашивается в широковещательном пакете.
<b>Протокол RIP (Routing Information Protocol)</b>	Протокол динамической маршрутизации, который позволяет маршрутизаторам обновлять маршрутную информацию, получая ее от соседних маршрутизаторов. В задачи протокола входит определение оптимального маршрута на основании данных о количестве промежуточных узлов.
<b>Функция IGMP Проху</b>	IGMP Проху – функция упрощенной маршрутизации многоадресных данных между сетями. Для управления маршрутизацией используется протокол IGMP.
<b>Протокол OSPF</b>	Протокол динамической маршрутизации, основанный на технологии отслеживания состояния канала (link-state technology) и использующий для нахождения кратчайшего пути Алгоритм Дейкстры. Протокол OSPF распространяет информацию о доступных маршрутах между маршрутизаторами одной автономной системы.
<b>Протокол BGP</b>	BGP (Border Gateway Protocol – протокол граничного шлюза) является протоколом маршрутизации между автономными системами (AS). Маршрутизаторы обмениваются информацией о маршрутах к сетям назначения.
<b>Протокол VRRP</b>	Протокол VRRP предназначен для резервирования маршрутизаторов, выполняющих роль шлюза по умолчанию. Это достигается путём объединения IP-интерфейсов группы маршрутизаторов в один виртуальный, который будет использоваться как шлюз по умолчанию для компьютеров в сети.
<b>Протокол PIM</b>	PIM-протокол многоадресной маршрутизации для IP-сетей, созданный для решения проблем групповой маршрутизации. PIM базируется на традиционных маршрутных протоколах (например, Border Gateway Protocol), вместо того, чтобы создавать собственную сетевую топологию. PIM использует unicast-таблицу маршрутизации для проверки RPF. Эта проверка выполняется маршрутизаторами, чтобы убедиться, что передача многоадресного трафика выполняется по пути без петель.
<b>Протокол MSDP</b>	Протокол для обмена информацией об источниках мультимедиа между различными RP в PIM.

### 2.2.5 Функции QoS

В таблице 5 приведены основные функции качества обслуживания (Quality of Service).

Таблица 5 – Основные функции качества обслуживания

<b>Поддержка приоритетных очередей</b>	Устройство поддерживает приоритезацию исходящего трафика по очередям на каждом порту. Распределение пакетов по очередям может производиться в результате классификации пакетов по различным полям в заголовках пакетов.
<b>Поддержка класса обслуживания 802.1p</b>	Стандарт 802.1p специфицирует метод указания приоритета кадра и алгоритм использования приоритета в целях своевременной доставки чувствительного к временным задержкам трафика. Стандарт 802.1p определяет восемь уровней приоритетов. Коммутаторы могут использовать значение приоритета 802.1p для распределения кадров по приоритетным очередям.

## 2.2.6 Функции обеспечения безопасности

Таблица 6 – Функции обеспечения безопасности

<b>DHCP snooping</b>	Функция коммутатора, предназначенная для защиты от атак с использованием протокола DHCP. Обеспечивает фильтрацию DHCP-сообщений, поступивших с ненадежных портов путем построения и поддержания базы данных привязки DHCP (DHCP snooping binding database). DHCP snooping выполняет действия брандмауэра между ненадежными портами и серверами DHCP.
<b>Опция 82 протокола DHCP</b>	Опция, которая позволяет проинформировать DHCP-сервер о том, с какого DHCP-ретранслятора и через какой порт пришел запрос. По умолчанию коммутатор, использующий функцию DHCP snooping, обнаруживает и отбрасывает любой DHCP-запрос содержащий опцию 82, который он получил через ненадежный (untrusted) порт.
<b>UDP relay</b>	Перенаправление широковещательного UDP-трафика на указанный IP-адрес
<b>Функции DHCP-сервера</b>	DHCP-сервер осуществляет централизованное управление сетевыми адресами и соответствующими конфигурационными параметрами, автоматически предоставляя их клиентам.
<b>IP Source address guard</b>	Функция коммутатора, которая ограничивает IP-трафик, фильтруя его на основании таблицы соответствий базы данных привязки DHCP – DHCP snooping и статически сконфигурированных IP-адресов. Функция используется для борьбы с подменой IP-адресов.
<b>Dynamic ARP Inspection (Protection)</b>	Функция коммутатора, предназначенная для защиты от атак с использованием протокола ARP. Сообщение, которое поступает с ненадежного порта, подвергается проверке – соответствует ли IP-адрес в теле принятого ARP-пакета IP-адресу отправителя. Если адреса не совпадают, то коммутатор отбрасывает пакет.
<b>L2 – L3 – L4 ACL (Access Control List)</b>	На основе информации, содержащейся в заголовках уровней 2, 3 и 4, у администратора есть возможность настроить до 1024 правил, согласно которым пакет будет обработан, либо отброшен.
<b>Time-Based ACL</b>	Позволяет сконфигурировать временные рамки, в течение которых данный ACL будет действовать.
<b>Поддержка заблокированных портов</b>	Основная функция блокировки – повысить безопасность сети, предоставляя доступ к порту коммутатора только для устройств имеющих MAC-адреса, закрепленные за этим портом.
<b>Проверка подлинности на основе порта (802.1x)</b>	Проверка подлинности IEEE 802.1x представляет собой механизм контроля доступа к ресурсам через внешний сервер. Прошедшие проверку подлинности пользователи получают доступ к ресурсам выбранной сети.

## 2.2.7 Функции управления коммутатором

Таблица 7 – Основные функции управления коммутаторами

<b>Загрузка и выгрузка файла настройки</b>	Параметры устройств сохраняются в файле настройки, который содержит данные конфигурации как всей системы в целом, так и определенного порта устройства.
--	---



<b>Протокол TFTP (Trivial File Transfer Protocol)</b>	Протокол TFTP используется для операций записи и чтения файлов. Протокол основан на транспортном протоколе UDP. Устройства поддерживают загрузку и передачу по данному протоколу файлов настройки и образов программного обеспечения.
<b>Протокол SCP (Secure Copy)</b>	Протокол SCP используется для операций записи и чтения файлов. Протокол основан на сетевом протоколе SSH. Устройства поддерживают загрузку и передачу по данному протоколу файлов настройки и образов программного обеспечения.
<b>Удаленный мониторинг (RMON)</b>	Удаленный мониторинг (RMON) – средство мониторинга компьютерных сетей, расширение SNMP. Совместимые устройства позволяют собирать диагностические данные с помощью станции управления сетью. RMON – это стандартная база MIB, в которой определены текущая и предыдущая статистика уровня MAC и объекты управления, предоставляющие данные в реальном времени.
<b>Протокол SNMP</b>	Протокол SNMP используется для мониторинга и управления сетевым устройством. Для управления доступом к системе определяется список записей сообщества, каждая из которых содержит привилегии доступа.
<b>Интерфейс командной строки (CLI)</b>	Управление коммутаторами посредством CLI осуществляется локально через последовательный порт RS-232, либо удаленно через telnet, ssh. Интерфейс командной строки консоли (CLI) является промышленным стандартом. Интерпретатор CLI предоставляет список команд и ключевых слов для помощи пользователю и сокращению объема вводимых данных.
<b>Syslog</b>	<i>Syslog</i> – протокол, обеспечивающий передачу сообщений о происходящих в системе событиях, а также уведомлений об ошибках удаленным серверам.
<b>SNTP (Simple Network Time Protocol)</b>	Протокол <i>SNTP</i> – протокол синхронизации времени сети, гарантирует точность синхронизации времени сетевого устройства с сервером до миллисекунды.
<b>Traceroute</b>	<i>Traceroute</i> – служебная функция, предназначенная для определения маршрутов передачи данных в IP-сетях.
<b>Управление контролируемым доступом – уровни привилегий</b>	Администратор может определить уровни привилегий доступа для пользователей устройства и характеристики для каждого уровня привилегий (только для чтения – 1 уровень, полный доступ – 15 уровень).
<b>Блокировка интерфейса управления</b>	Коммутатор способен устанавливать запрет доступа к каждому интерфейсу управления (SNMP, CLI). Запрет может быть установлен отдельно для каждого типа доступа: Telnet (CLI over Telnet Session) Secure Shell (CLI over SSH) SNMP
<b>Локальная аутентификация</b>	Для локальной аутентификации поддерживается хранение паролей в базе данных коммутатора.
<b>Фильтрация IP-адресов для SNMP</b>	Доступ по SNMP разрешается для определенных IP-адресов, являющихся членами SNMP-сообщества.
<b>Клиент RADIUS</b>	Протокол RADIUS используется для аутентификации, авторизации и учета. Сервер RADIUS использует базу данных пользователей, которая содержит данные проверки подлинности для каждого пользователя. Коммутаторы содержат клиентскую часть протокола RADIUS.

<b>TACACS+ (Terminal Access Controller Access Control System)</b>	Устройство предоставляет поддержку проверки подлинности клиентов посредством протокола TACACS+. Протокол TACACS+ обеспечивает централизованную систему безопасности для проверки пользователей, получающих доступ к устройству, а также централизованную систему управления при соблюдении совместимости с RADIUS и другими процессами проверки подлинности.
<b>Сервер SSH</b>	Функция сервера SSH позволяет клиенту SSH установить с устройством защищенное соединение для управления им.
<b>Поддержка макрокоманд</b>	Данная функция предоставляет возможность создавать макрокоманды, представляющие собой набор команд, и применять их для конфигурации устройства.

### 2.2.8 Дополнительные функции

В таблице 8 приведены дополнительные функции устройства.

Таблица 8 – Дополнительные функции устройства

<b>Виртуальное тестирование кабеля (VCT)</b>	Сетевые коммутаторы имеют в своём составе программные и аппаратные средства, позволяющие выполнять функции виртуального тестера кабеля – VCT. Тестер позволяет определить состояние медного кабеля связи.
<b>Диагностика оптического трансивера</b>	Устройство позволяет тестировать оптический трансивер. При тестировании отслеживаются такие параметры, как ток и напряжение питания, температура трансивера. Для реализации требуется поддержка этих функций в трансивере.
<b>Green Ethernet</b>	Данный механизм позволяет коммутатору снизить энергопотребление за счет отключения неактивных электрических портов.

## 2.3 Основные технические характеристики

Основные технические параметры коммутаторов приведены в таблице 9.

Таблица 9 – Основные технические характеристики

Общие параметры		
Пакетный процессор	MES5324	Marvell 98CX8129-A1 (Hooper)
	MES3324 MES3316F MES3308F MES3324F MES3348 MES3348F	Marvell 98DX3336-A1 (PonCat3)
	MES3508P MES3508 MES3510P	Marvell 98DX3333A1-BTD4I000 (PonCat3 Industrial)

	MES2324 MES2324B MES2324F MES2324FB MES2324P MES2348B MES2348P	Marvell 98DX3236-A1 (AlleyCat3)
	MES2308 MES2308P MES2308R	Marvell 98DX3233
Интерфейсы	MES5324	1x10/100/1000BASE-T (OOB) 1x10/100/1000BASE-T (Management) 24x10GBASE-R (SFP+)/1000BASE-X (SFP) 4x40GBASE-SR4/LR4 (QSFP)
	MES3324F	1x10/100/1000BASE-T (OOB) 20x1000BASE-X/100BASE-FX (SFP) 4x10GBASE-R (SFP+)/1000BASE-X (SFP) 4x10/100/1000BASE-T/1000BASE-X/100BASE-FX Combo
	MES3324	1x10/100/1000BASE-T (OOB) 20x10/100/1000BASE-T 4x10GBASE-R (SFP+)/1000BASE-X (SFP) 4x10/100/1000BASE-T/1000BASE-X/100BASE-FX Combo
	MES3316F	1x10/100/1000BASE-T (OOB) 12x1000BASE-X/100BASE-FX (SFP) 4x10GBASE-R (SFP+)/1000BASE-X (SFP) 4x10/100/1000BASE-T/1000BASE-X/100BASE-FX Combo
	MES3308F	1x10/100/1000BASE-T (OOB) 4x1000BASE-X/100BASE-FX (SFP) 4x10GBASE-R (SFP+)/1000BASE-X (SFP) 4x10/100/1000BASE-T/1000BASE-X/100BASE-FX Combo
	MES2324 MES2324B	24x10/100/1000BASE-T (RJ-45) 4x10GBASE-R (SFP+)/1000BASE-X (SFP)
	MES2324P	24x10/100/1000BASE-T (RJ-45) PoE/PoE+ 4x10GBASE-R (SFP+)/1000BASE-X (SFP)
	MES2324FB MES2324F	20x1000BASE-X/100BASE-FX (SFP) 4x10GBASE-R (SFP+)/1000BASE-X (SFP) 4x10/100/1000BASE-T/1000BASE-X/100BASE-FX Combo
	MES2348B MES3348	48x10/100/1000BASE-T (RJ-45) 4x10GBASE-R (SFP+)/1000BASE-X (SFP)
	MES2348P	48x10/100/1000BASE-T (PoE+) 4x10GBASE-R (SFP+)/1000BASE-X (SFP)
	MES3348F	48x1000BASE-X/100BASE-FX (SFP) 4x10GBASE-R (SFP+)/1000BASE-X (SFP)
	MES2308	10x10/100/1000BASE-T (RJ-45) 2x1000BASE-X (SFP)
	MES2308P	8x10/100/1000BASE-T (PoE/PoE+) 2x10/100/1000BASE-T (RJ-45) 2x1000BASE-X (SFP)

	MES2308R	8x10/100/1000BASE-T (RJ-45) 2x10/100/1000BASE-T/1000BASE-X/100BASE-FX Combo
	MES3508P	8x10/100/1000BASE-T (PoE/PoE+, RJ-45) 2x10/100/1000BASE-T/1000BASE-X/100BASE-FX Combo
	MES3510P	8x10/100/1000BASE-T (PoE/PoE+, RJ-45) 4x10/100/1000BASE-T/1000BASE-X/100BASE-FX Combo
	MES3508	8x10/100/1000BASE-T (RJ-45) 2x10/100/1000BASE-T/1000BASE-X/100BASE-FX Combo
Пропускная способность	MES5324	800 Гбит/с
	MES3324 MES3324F MES2324 MES2324P MES2324B MES2324FB MES2324F	128 Гбит/с
	MES2348B MES2348P MES3348 MES3348F	176 Гбит/с
	MES3316F	112 Гбит/с
	MES3308F	96 Гбит/с
	MES2308R MES3508P MES3508	20 Гбит/с
	MES2308 MES2308P MES3510P	24 Гбит/с
	MES5324	512,8 MPPS
	MES3324 MES3324F	95 MPPS
MES2324 MES2324B MES2324FB MES2324F	92,1 MPPS	
MES2324P	93,1 MPPS	
MES2348B MES2348P MES3348 MES3348F	130,9 MPPS	
MES2308R	14,7 MPPS	
MES3508P MES3508	14 MPPS	
MES3510P	17,8 MPPS	
MES2308 MES2308P	17,7 MPPS	
Производительн ость на пакетах длиной 64 байта	MES5324	512,8 MPPS
	MES3324 MES3324F	95 MPPS
	MES2324 MES2324B MES2324FB MES2324F	92,1 MPPS
	MES2324P	93,1 MPPS
	MES2348B MES2348P MES3348 MES3348F	130,9 MPPS
	MES2308R	14,7 MPPS
	MES3508P MES3508	14 MPPS
	MES3510P	17,8 MPPS
	MES2308 MES2308P	17,7 MPPS

	MES3316F	83 MPPS	
	MES3308F	71 MPPS	
Объем буферной памяти	MES5324	4 Мбайт	
	MES3324F MES3324 MES3316F MES3308F MES2324 MES2324P MES2324B MES2324FB MES2324F MES2308 MES2308R MES2308P MES3508P MES3508 MES3510P	1,5 Мбайт	
	MES2348B MES2348P MES3348 MES3348F	3 Мбайт	
	MES5324	4 Гбайт	
Объем ОЗУ (DDR3)	MES3324F MES3324 MES3316F MES3308F MES2324 MES2324P MES2324B MES2324FB MES2324F MES2348B MES2348P MES3348 MES3348F MES2308 MES2308R MES2308P MES3508P MES3508 MES3510P	512 Мбайт	
	Объем ПЗУ (RAW)	MES5324	2 Гбайт

NAND)	MES3324F MES3324 MES3316F MES3308F MES2324 MES2324P MES2324B MES2324FB MES2324F MES2348B MES2348P MES3348 MES3348F MES2308 MES2308R MES2308P MES3508P MES3508 MES3510P	512 Мбайт
Таблица MAC-адресов	MES5324	64K
	MES3324F MES3324 MES3316F MES3308F MES2324 MES2324P MES2324B MES2324FB MES2324F MES2348B MES2348P MES3348 MES3348F MES2308 MES2308R MES2308P MES3508P MES3508 MES3510P	16K
Объем TCAM (количество правил ACL)	MES5324	2K
	MES3324F MES3324 MES3316F MES3308F MES3348 MES3348F MES3508P MES3508 MES3510P	3K

	MES2324 MES2324P MES2324B MES2324FB MES2324F MES2348B MES2348P MES2308 MES2308R MES2308P	1K
Количество маршрутов L3 Unicast	MES5324	8K
	MES3324F MES3324 MES3316F MES3308F MES3348 MES3348F MES3508P MES3508 MES3510P	13K
	MES2324 MES2324P MES2324B MES2348B MES2348P MES2324FB MES2324F MES2308 MES2308R MES2308P	920
Количество ARP-записей	MES5324	8K
	MES3324F MES3324 MES3316F MES3308F MES3348 MES3348F MES3508P MES3508 MES3510P	4K
	MES2324 MES2324P MES2324B MES2324FB MES2324F MES2348B MES2348P MES2308 MES2308R MES2308P	1K

Количество групп L2 Multicast (IGMP snooping)	MES5324 MES3324F MES3324 MES3316F MES3308F MES3348 MES3348F MES3508P MES3508 MES3510P	4K
	MES2348B MES2348P MES2324P MES2324 MES2324B MES2324FB MES2324F MES2308 MES2308R MES2308P	2K
Количество маршрутов L3 Multicast (IGMP Proxy, PIM)	MES5324 MES2324P MES3324F MES3324 MES3316F MES3308F MES2348B MES2348P MES3348 MES3348F MES2324 MES2324P MES2324B MES2324FB MES2324F MES2308 MES2308R MES2308P MES3508P MES3508 MES3510P	4K
Скорость передачи	MES5324	Оптические интерфейсы 1/10/40 Гбит/с Электрические интерфейсы 10/100/1000 Мбит/с



данных	MES3324F MES3324 MES3316F MES3308F MES2324 MES2324P MES2348B MES2348P MES3348 MES3348F MES2324B MES2324FB MES2324F	Оптические интерфейсы 1/10 Гбит/с Электрические интерфейсы 10/100/1000 Мбит/с
	MES2308R MES2308P MES3508P MES3508 MES3510P	Оптические интерфейсы 100/1000 Мбит/с Электрические интерфейсы 10/100/1000 Мбит/с
	MES2308	Оптические интерфейсы 1 Гбит/с Электрические интерфейсы 10/100/1000 Мбит/с
Количество правил SQinQ	MES5324	1375 (ingress)/75 (egress)
	MES3324F MES3324 MES3316F MES3308F MES3348 MES3348F MES3508P MES3508 MES3510P	1320 (ingress)/72 (egress)
	MES2324 MES2324P MES2348B MES2348P MES2324B MES2324FB MES2324F MES2308 MES2308R MES2308P	360 (ingress)/72 (egress)
Максимальное	MES5324	64

количество ECMP-маршрутов	MES3324F MES3324 MES3316F MES3308F MES3348 MES3348F MES3508P MES3508 MES3510P MES2324 MES2324P MES2348B MES2348P MES2324B MES2324FB MES2324F MES2308 MES2308R MES2308P	8
Поддержка VLAN	согласно 802.1Q до 4094 активных VLAN	
Качество обслуживания QoS	приоритизация трафика, 8 уровней 8 выходных очередей с разными приоритетами для каждого порта	
Количество VRRP-маршрутизаторов	50	
Количество L3 интерфейсов	MES5324 MES3324F MES3324 MES3316F MES3308F MES3348 MES3348F MES3508P MES3508 MES3510P	2048
	MES2324 MES2324P MES2348B MES2348P MES2324B MES2324FB MES2324F MES2308 MES2308R MES2308P	130
Количество виртуальных Loopback-интерфейсов	64	
Агрегация каналов (LAG)	48 групп, до 8 портов в каждой	
Количество экземпляров MSTP	64	
Количество экземпляров PVST	63	
Количество DHCP pool	32	
Сверхдлинные кадры (jumbo frames)	максимальный размер пакетов 10К	

Стекирование	до 8 устройств	
Соответствие стандартам	IEEE 802.3 10BASE-T Ethernet IEEE 802.3u 100BASE-T Fast Ethernet IEEE 802.3ab 1000BASE-T Gigabit Ethernet IEEE 802.3z Fiber Gigabit Ethernet IEEE 802.3x Full Duplex, Flow Control IEEE 802.3ad Link Aggregation (LACP) IEEE 802.1p Traffic Class IEEE 802.1q VLAN IEEE 802.1v IEEE 802.3 ac IEEE 802.1d Spanning Tree Protocol (STP) IEEE 802.1w Rapid Spanning Tree Protocol (RSTP) IEEE 802.1s Multiple Spanning Tree Protocol (MSTP) IEEE 802.1x Authentication IEEE 802.3af PoE, IEEE 802.3at PoE+ (только MES2308P и MES3508P)	
<b>Управление</b>		
Локальное управление	Console	
Удаленное управление	SNMP, Telnet, SSH, WEB	
<b>Физические характеристики и условия окружающей среды</b>		
Источники питания	MES5324 MES3324F MES3348 MES3348F MES3324 MES3316F MES3308F	сеть переменного тока: 220В±20%, 50 Гц сеть постоянного тока: 36-72В варианты питания: - один источник питания постоянного или переменного тока; - два источника питания постоянного или переменного тока, с возможностью горячей замены.
	MES2324 AC MES2324P MES2308 MES2308R MES2308P AC MES2348P	сеть переменного тока: 220В±20%, 50 Гц
	MES3508P MES3510P	сеть постоянного тока: с включенной функцией PoE:45-57В; с отключенной функцией PoE: 20-57В
	MES3508	сеть постоянного тока: 20-75В
	MES2324B MES2324FB MES2348B	сеть переменного тока: 220В±20%, 50 Гц и свинцово-кислотный аккумулятор. Характеристики зарядного устройства: - ток заряда: 2,7±0.2А - MES2324FB и MES2348В; 1.6±0.1А - MES2324В. - напряжение срабатывания расцепителя нагрузки – 10-10,5В; - пороговое напряжение индикации низкого заряда – 11В  <b>Сечение провода для подключения АКБ, не менее 1,5 мм. Для MES2324В рекомендуется использовать АКБ ёмкостью не менее 12Ah, для MES2324FB и MES2348В рекомендуется использовать АКБ ёмкостью не менее 20Ah.</b>

	MES2324F DC MES2324 DC MES2308P DC	сеть постоянного тока: 36-72В
Потребляемая мощность	MES5324	не более 85 Вт
	MES3324F	не более 45 Вт
	MES2324 MES3308F	не более 25 Вт
	MES3324 MES3316F MES2324F	не более 35 Вт
	MES2324B	не более 50 Вт
	MES2324FB	не более 85 Вт
	MES3348	не более 45 Вт
	MES3348F	не более 55 Вт
	MES2348B	не более 45 Вт / не более 85 Вт (с учетом заряда батареи)
	MES2348P	не более 1600 Вт
	MES2308	не более 20 Вт
	MES2308R MES3508	не более 15 Вт
	MES2308P	не более 270 Вт
	MES2324P	не более 410 Вт
	MES3508P	не более 255 Вт
MES3510P	Не более 260 Вт	
Габаритные размеры	MES5324	430 x 298 x 44 мм
	MES2324 MES2324B	430 x 158 x 44 мм
	MES2324P	440 x 203 x 44 мм
	MES2324FB MES2324F	430 x 243 x 44 мм
	MES3324F MES3324 MES3316F MES3308F	430 x 275 x 44 мм
	MES2348B	440 x 280 x 44 мм
	MES3348 MES3348F	440 x 316 x 44 мм
	MES2348P	430 x 490 x 44 мм
	MES2308 MES2308R	310 x 158 x 44 мм
	MES2308P	430 x 158 x 44 мм
	MES3508P MES3508	85 x 152 x 115 мм

	MES3510P	85 x 175 x 115 мм
Интервал рабочих температур	MES5324	от 0 до +45 °С
	MES2308 MES2308P DC	от -20 до +45 °С
	MES2324 MES2324P MES2324B MES2308P AC MES2308R MES2348B MES2348P	от -20 до +50 °С
	MES2324F MES2324FB	от -20 до +65 °С
	MES3324F MES3324 MES3316F MES3308F MES3348 MES3348F	от -10 до +45 °С
	MES3508P MES3508 MES3510P	от -40 до +70 °С
	Интервал температуры хранения	Интервал температуры хранения от -50 до +70 °С (от -50°С до +85 °С для MES3508, MES3508P и MES3510P)  <b>Перед первым включением после хранения при температуре меньшей, чем -20°С, или при большей, чем +50°С, требуется выдержать коммутатор при комнатной температуре не менее четырёх часов.</b>
Относительная влажность при эксплуатации (без образования конденсата)	не более 80%	
Относительная влажность при хранении (без образования конденсата)	от 10% до 95% (от 5% до 95% для MES3508P)	
Средний срок службы	10 лет	



**Тип питания устройства определяется при заказе.**

## 2.4 Конструктивное исполнение

В данном разделе описано конструктивное исполнение устройств. Представлены изображения передней, задней (верхней для MES3508P) и боковых панелей устройства, описаны разъемы, светодиодные индикаторы и органы управления.

Ethernet-коммутаторы серий MES53xx, MES33xx, MES23xx выполнены в металлическом корпусе с возможностью установки в 19" каркас, высота корпуса 1U.

Ethernet-коммутаторы серии MES35xx выполнены в металлическом корпусе для крепления на DIN-рейку.

### 2.4.1 Внешний вид и описание передней панели устройства

Внешний вид передней панели устройств серий MES53xx, MES33xx, MES23xx и MES35xx показан на рисунках 1-20.



Рисунок 1 – Передняя панель MES5324

В таблице 10 приведен перечень разъемов, светодиодных индикаторов и органов управления, расположенных на передней панели коммутатора.

Таблица 10 – Описание разъемов, индикаторов и органов управления передней панели MES5324

№	Элемент передней панели	Описание
1	Unit ID	Индикатор номера устройства в стеке.
	Power	Индикатор питания устройства.
	Master	Индикатор режима работы устройства (ведущий/ведомый).
	Fan	Индикатор работы вентиляторов.
	RPS	Индикатор резервного электропитания.
2	Console	Консольный порт для локального управления устройством. Распиновка разъема следующая: 1 не используется 2 не используется 3 RX 4 GND 5 GND 6 TX 7 не используется 8 не используется 9 не используется Распайка консольного кабеля приведена в приложении В.
3	USB	USB-порт.
4	OOB	Порт (out-of-band) 10/100/1000BASE-T (RJ-45) для удаленного управления устройством. Управление осуществляется по сети, отдельно с каналом передачи данных.
5	Mgmt	Порт 10/100/1000BASE-T (RJ-45) для удаленного управления устройством. Управление осуществляется по сети передачи данных.

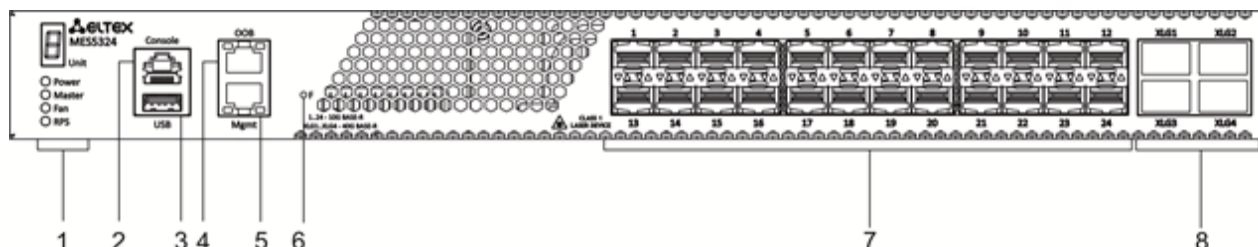
6	F	<p>Функциональная кнопка для перезагрузки устройства и сброса к заводским настройкам:</p> <ul style="list-style-type: none"> <li>- при нажатии на кнопку длительностью менее 10 с происходит перезагрузка устройства;</li> <li>- при нажатии на кнопку длительностью более 10 с происходит сброс настроек устройства до заводской конфигурации.</li> </ul>
7	[1-24]	Слоты для установки трансиверов 10G SFP+/ 1G SFP.
8	XLG1, XLG2 XLG3, XLG4	Слоты XLG1-XLG4 для установки трансиверов 40G QSFP.



Рисунок 2 – Передняя панель MES3324F



Рисунок 3 – Передняя панель MES3324

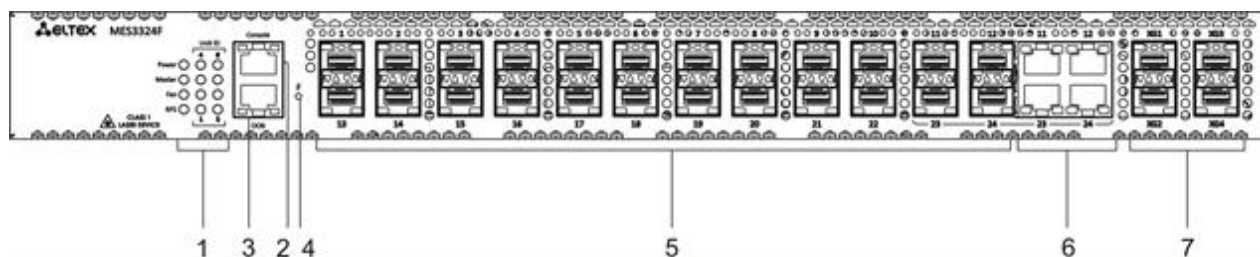

Рисунок 4 – Передняя панель MES3316F

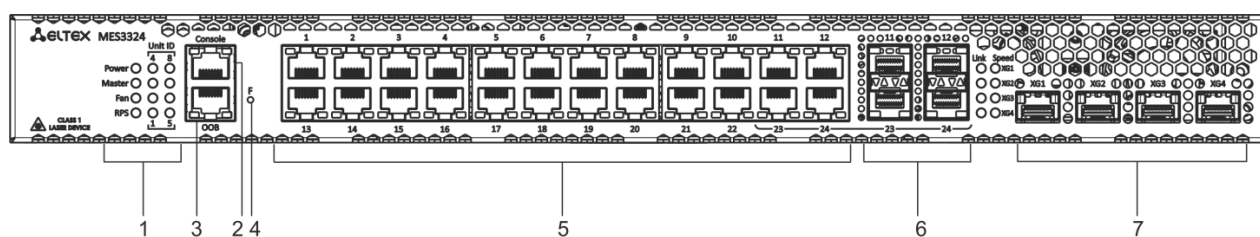

Рисунок 5 – Передняя панель MES3308F

В таблице 11 приведен перечень разъемов, светодиодных индикаторов и органов управления, расположенных на передней панели коммутаторов MES3308F, MES3316F, MES3324, MES3324F.

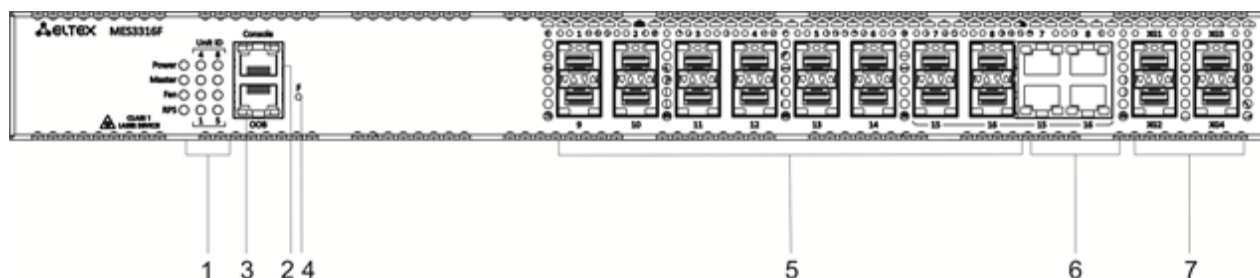
Таблица 11 – Описание разъемов, индикаторов и органов управления передней панели MES3308F, MES3316F, MES3324, MES3324F

№	Элемент передней панели	Описание
1	UnitID	Индикатор номера устройства в стеке.
	Power	Индикатор питания устройства.
	Master	Индикатор режима работы устройства (ведущий/ведомый).
	Fan	Индикатор работы вентиляторов.
	RPS	Индикатор резервного электропитания.
2	Console	Консольный порт для локального управления устройством.
3	OOB	Порт (out-of-band) 10/100/1000BASE-T (RJ-45) для удаленного управления устройством. Управление осуществляется по сети, отдельно с каналом передачи данных.
4	F	Функциональная кнопка для перезагрузки устройства и сброса к заводским настройкам: - при нажатии на кнопку длительностью менее 10 с происходит перезагрузка устройства; - при нажатии на кнопку длительностью более 10 с происходит сброс настроек устройства до заводской конфигурации.
5	[1-24] [1-16] [1-8]	Слоты для установки трансиверов 1GSFP. Порты 10/100/1000BASE-T (RJ-45).
6	[11-12, 23-24] [7-8, 15-16] [3-4, 7-8]	Комбо-порты: порты 10/100/1000BASE-T (RJ-45)/1000BASE-X.
7	XG1, XG2 XG3, XG4	Слоты для установки трансиверов 10GSFP+/1GSFP.

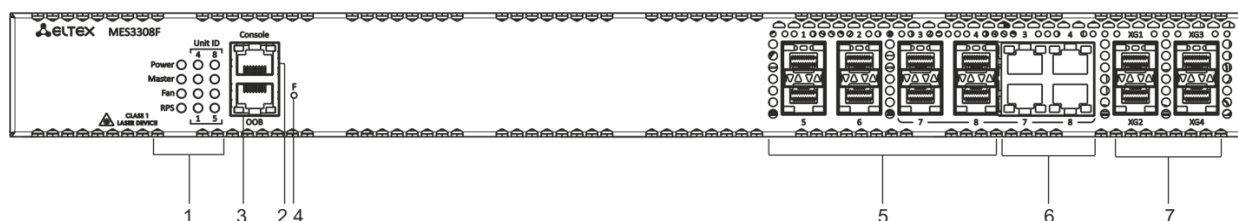

Рисунок 6 – Передняя панель MES2324



Рисунок 7 – Передняя панель MES2324P

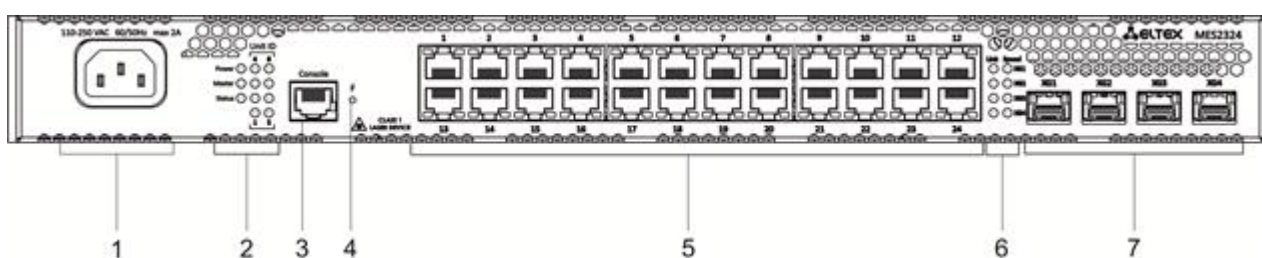

В таблице 12 приведен перечень разъемов, светодиодных индикаторов и органов управления, расположенных на передней панели коммутатора MES2324, MES2324P.

Таблица 12 – Описание разъемов, индикаторов и органов управления передней панели MES2324, MES2324P<sup>1</sup>

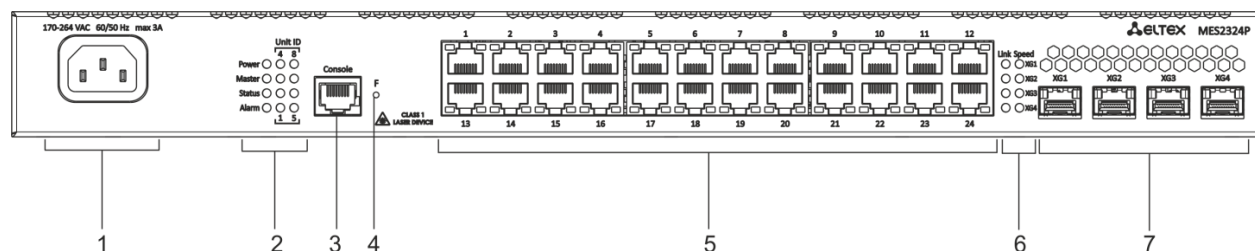
№	Элемент передней панели	Описание
1	~110-250VAC, 60/50Hz max 2A	Разъем для подключения к источнику электропитания переменного тока.
2	Unit ID	Индикатор номера устройства в стеке.
	Power	Индикатор питания устройства.
	Master	Индикатор режима работы устройства (ведущий/ведомый).
	Status	Индикатор состояния устройства.
	Alarm	Индикатор аварии.
3	Console	Консольный порт для локального управления устройством.
4	F	Функциональная кнопка для перезагрузки устройства и сброса к заводским настройкам: - при нажатии на кнопку длительностью менее 10 с происходит перезагрузка устройства; - при нажатии на кнопку длительностью более 10 с происходит сброс настроек устройства до заводской конфигурации.
5	[1-24]	Порты 10/100/1000BASE-T (RJ-45).
6	Link/Speed	Световая индикация состояния оптических интерфейсов.
7	XG1, XG2 XG3, XG4	Слоты для установки трансиверов 10GSFP+/1GSFP.



Рисунок 8 – Передняя панель MES2348P

<sup>1</sup> Коммутаторы MES2324, MES2324B, MES2324F DC, MES2324FB могут быть оснащены портом OOB (порт (out-of-band) 10/100/1000BASE-T (RJ-45) для удаленного управления устройством. Управление осуществляется по сети, отдельно с каналом передачи данных).

В таблице 13 приведен перечень разъемов, светодиодных индикаторов и органов управления, расположенных на передней панели коммутатора MES2348P.

Таблица 13 – Описание разъемов, индикаторов и органов управления передней панели MES2348P

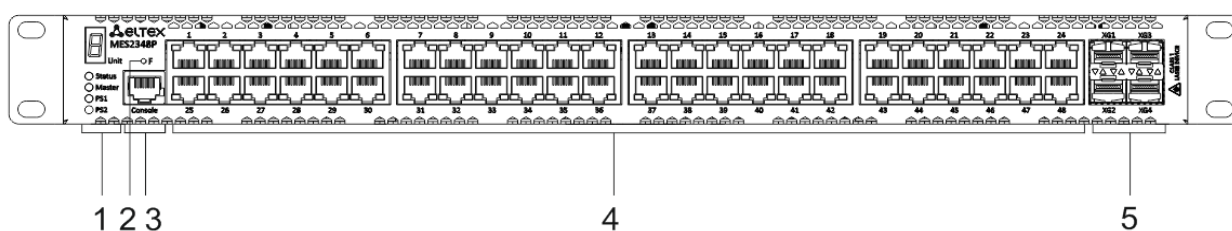
№	Элемент передней панели	Описание
1	Unit	Индикатор номера устройства в стеке.
	Status	Индикатор состояния устройства.
	Master	Индикатор режима работы устройства (ведущий/ведомый).
	PS1	Индикатор состояния первого блока питания.
	PS2	Индикатор состояния второго блока питания.
2	F	Функциональная кнопка для перезагрузки устройства и сброса к заводским настройкам: - при нажатии на кнопку длительностью менее 10 с происходит перезагрузка устройства; - при нажатии на кнопку длительностью более 10 с происходит сброс настроек устройства до заводской конфигурации.
3	Console	Консольный порт для локального управления устройством.
4	[1-48]	Порты 10/100/1000BASE-T (RJ-45).
5	XG1, XG2 XG3, XG4	Слоты для установки трансиверов 10GSFP+/1GSFP.



Рисунок 9 – Передняя панель MES2324B



Рисунок 10 – MES2324FB, передняя панель

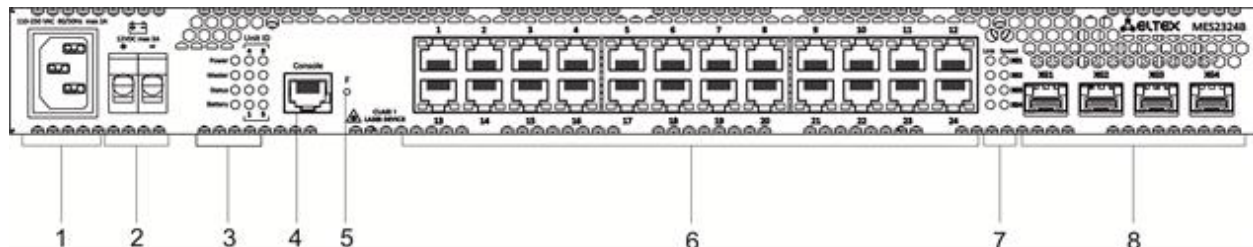

Рисунок 11 – MES2324F DC, передняя панель

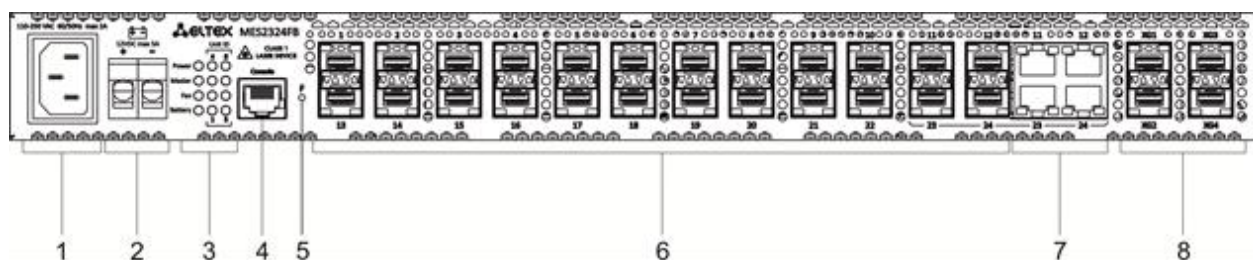

Рисунок 12 – MES2348B, передняя панель

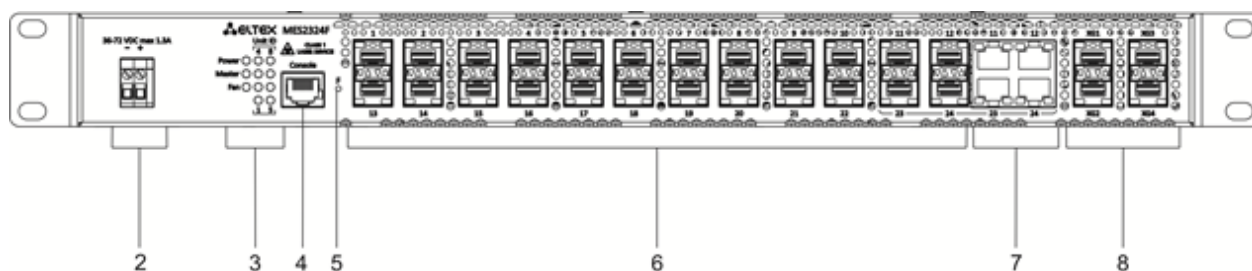

Рисунок 13 – MES3348, передняя панель

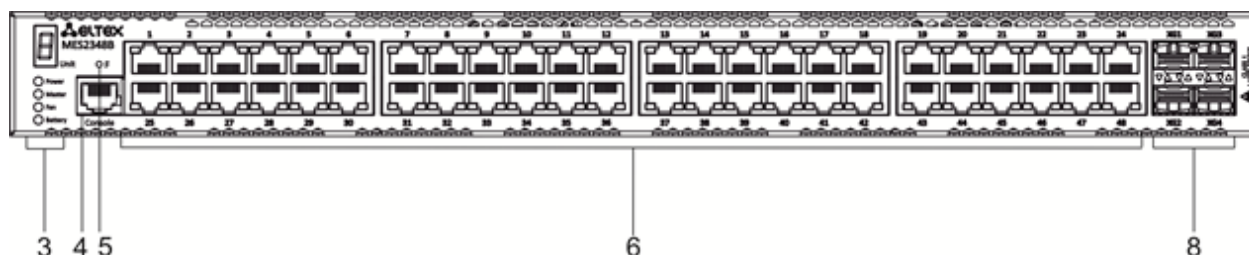

Рисунок 14 – MES3348F, передняя панель

В таблице 14 приведен перечень разъемов, светодиодных индикаторов и органов управления, расположенных на передней панели коммутаторов MES2324B, MES2324FB, MES2324F DC, MES2348B, MES3348, MES3348F.

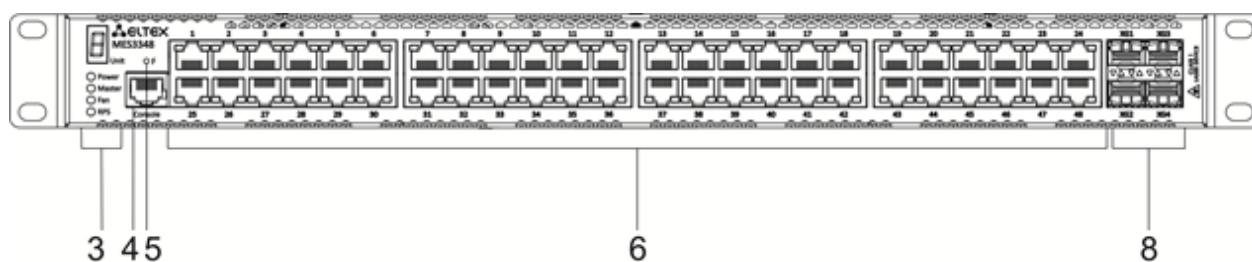
Таблица 14 – Описание разъемов, индикаторов и органов управления передней панели MES2324B, MES2324FB, MES2324F DC, MES2348B, MES3348, MES3348F

№	Элемент передней панели	Описание
1	~110-250VAC, 60/50Hz max 2A	Разъем для подключения к источнику электропитания переменного тока.

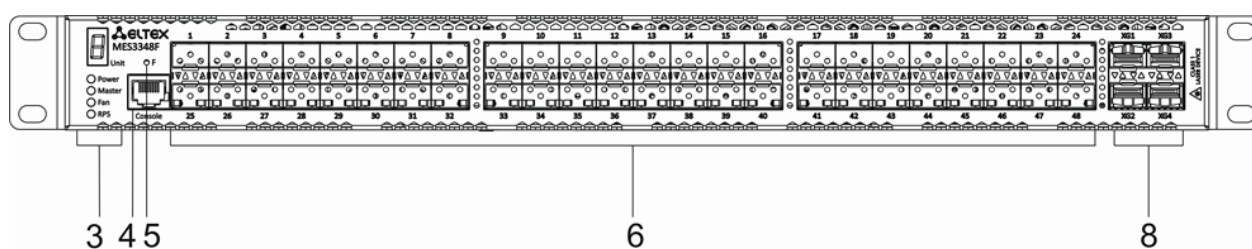
	48 (45 ~ 57) VDC	Разъем для подключения к источнику электропитания постоянного тока.	
2	12VDC max 3A	Клеммы для подключения аккумуляторной батареи 12V.	
3	Unit ID	Индикатор номера устройства в стеке.	
	Power	Индикатор питания устройства.	
	Master	Индикатор режима работы устройства (ведущий/ведомый).	
	Fan	Индикатор работы вентиляторов.	
	Battery	Индикатор состояния батареи.	
	RPS	Индикатор резервного электропитания.	
4	Console	Консольный порт для локального управления устройством.	
5	F	Функциональная кнопка для перезагрузки устройства и сброса к заводским настройкам: - при нажатии на кнопку длительностью менее 10 с происходит перезагрузка устройства; - при нажатии на кнопку длительностью более 10 с происходит сброс настроек устройства до заводской конфигурации.	
6	[1-24]	MES2324B	Порты 10/100/1000BASE-T (RJ-45).
		MES2324FB MES2324F	Слоты для установки трансиверов 1G SFP.
	[11-12, 23-24]	MES2324FB	Комбо-порты 10/100/1000BASE-T (RJ45) / 1000BASE-X.
	[1-48]	MES2348B MES3348	Порты 10/100/1000BASE-T (RJ-45).
		MES3348F	Слоты для установки трансиверов 1G SFP.
7	Link/Speed	Световая индикация состояния оптических интерфейсов.	
8	XG1, XG2 XG3, XG4	Слоты для установки трансиверов 10GSFP+/ 1GSFP.	



Рисунок 15 – Передняя панель MES2308



Рисунок 16 – Передняя панель MES2308P

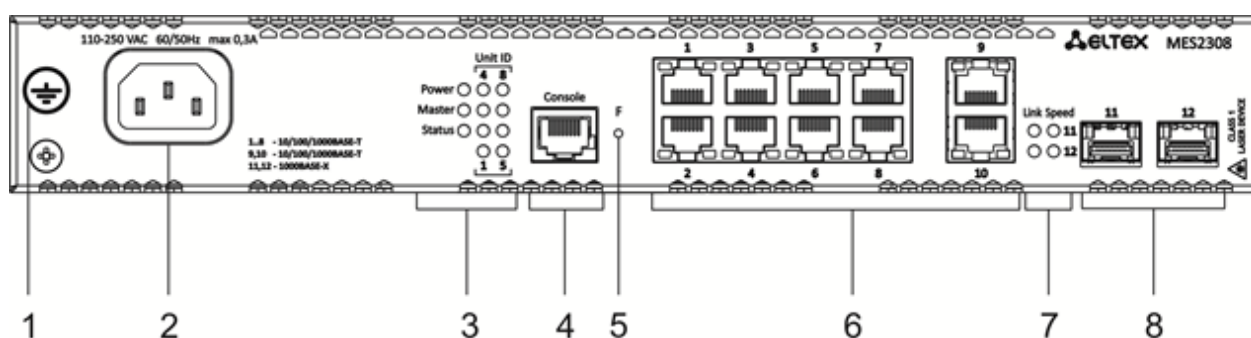

Рисунок 17 – Передняя панель MES2308P DC

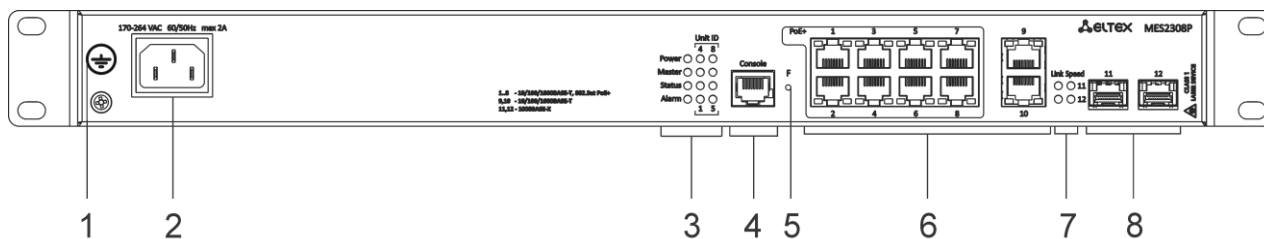

Рисунок 18 – Передняя панель MES2308R

В таблице 15 приведен перечень разъемов, светодиодных индикаторов и органов управления, расположенных на передней панели коммутаторов MES2308, MES2308P, MES2308R.

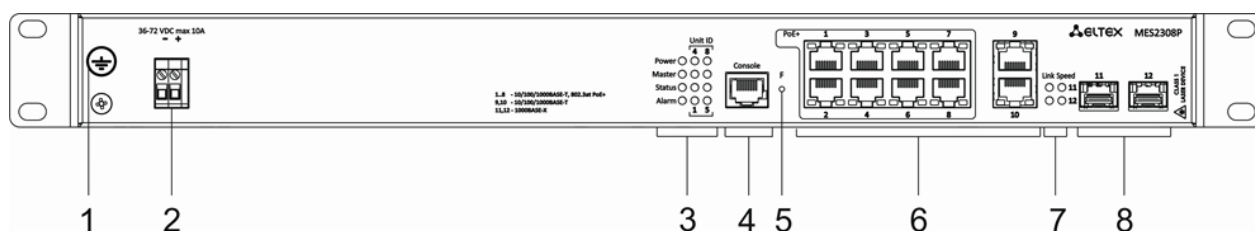
Таблица 15 – Описание разъемов, индикаторов и органов управления передней панели MES2308, MES2308P, MES2308P DC, MES2308R

№	Элемент передней панели	Описание
1	Клемма заземления 	Клемма для заземления устройства.
2	~110-250VAC, 60/50Hz max 2A	Разъем для подключения к источнику электропитания переменного тока.
	48 (45 ~ 57) VDC	Разъем для подключения к источнику электропитания постоянного тока.
3	Unit ID	Индикатор номера устройства в стеке.
	Power	Индикатор питания устройства.
	Master	Индикатор режима работы устройства (ведущий/ведомый).
	Status	Индикатор состояния устройства.

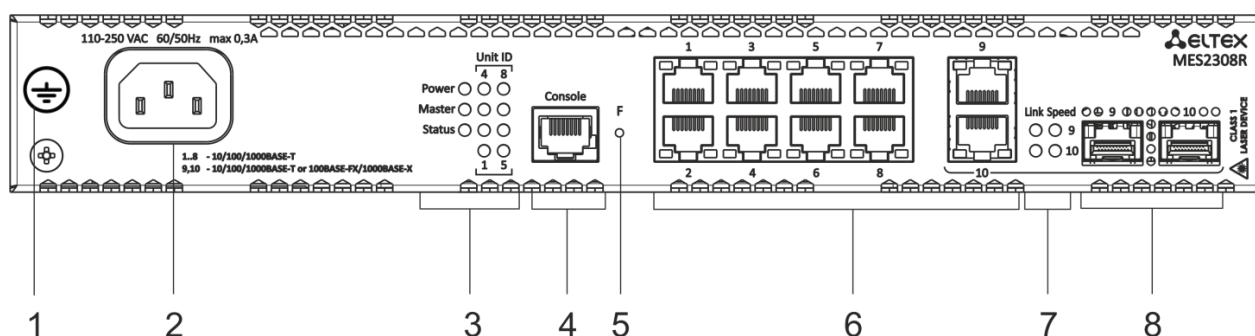
	Alarm	Индикатор аварии.
4	Console	Консольный порт для локального управления устройством.
5	F	Функциональная кнопка для перезагрузки устройства и сброса к заводским настройкам: - при нажатии на кнопку длительностью менее 10 с происходит перезагрузка устройства; - при нажатии на кнопку длительностью более 10 с происходит сброс настроек устройства до заводской конфигурации.
6	[1-10]	10 портов 10/100/1000BASE-T (RJ-45).
7	Link/Speed	Световая индикация состояния оптических интерфейсов.
8	[11,12], [9, 10]	Слоты для установки трансиверов 1G SFP.



Рисунок 19 – Передняя панель MES3508P

Таблица 16 – Описание разъемов, индикаторов и органов управления передней панели MES3508P

№	Элемент передней панели	Описание
1	[1-8]	8 портов 10/100/1000BASE-T (RJ-45).
2	[1-8]	Световая индикация PoE.
3	9,10	Комбо-порты 10/100/1000BASE-T (RJ-45)/1000BASE-X.
4	PWR1, PWR2	Индикаторы питания устройства.
	Alarm	Индикатор аварии.
	Temp	Индикатор температуры.

5	F	Функциональная кнопка для перезагрузки устройства и сброса к заводским настройкам: - при нажатии на кнопку длительностью менее 10 с происходит перезагрузка устройства; - при нажатии на кнопку длительностью более 10 с происходит сброс настроек устройства до заводской конфигурации.
6	Console	Консольный порт для локального управления устройством.

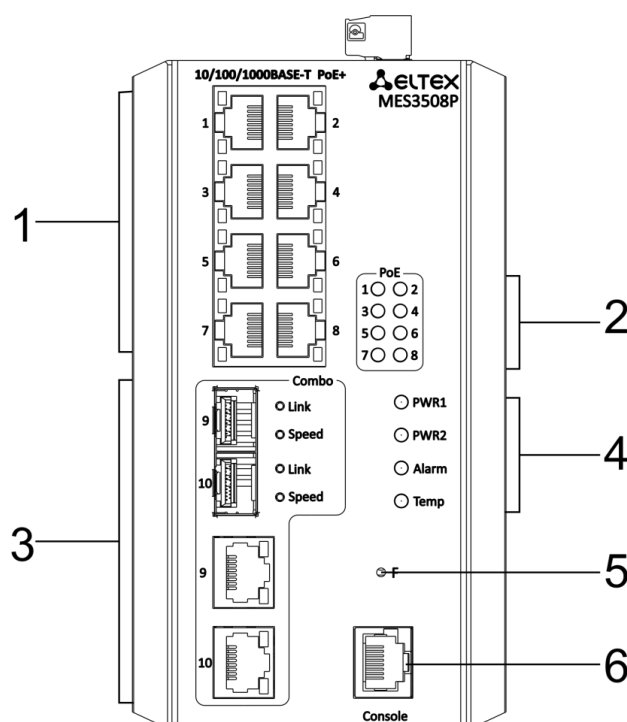

Рисунок 20 – Передняя панель MES3508

Таблица 17 – Описание разъемов, индикаторов и органов управления передней панели MES3508

№	Элемент передней панели	Описание
1	[1-8]	8 портов 10/100/1000BASE-T (RJ-45).
2	9,10	Комбо-порты 10/100/1000BASE-T (RJ-45) / 1000BASE-X.
3	PWR1, PWR2	Индикаторы питания устройства.
	Temp	Индикатор температуры.
4	F	Функциональная кнопка для перезагрузки устройства и сброса к заводским настройкам: - при нажатии на кнопку длительностью менее 10 с происходит перезагрузка устройства; - при нажатии на кнопку длительностью более 10 с происходит сброс настроек устройства до заводской конфигурации.
5	Console	Консольный порт для локального управления устройством.

## 2.4.2 Задняя панель устройства

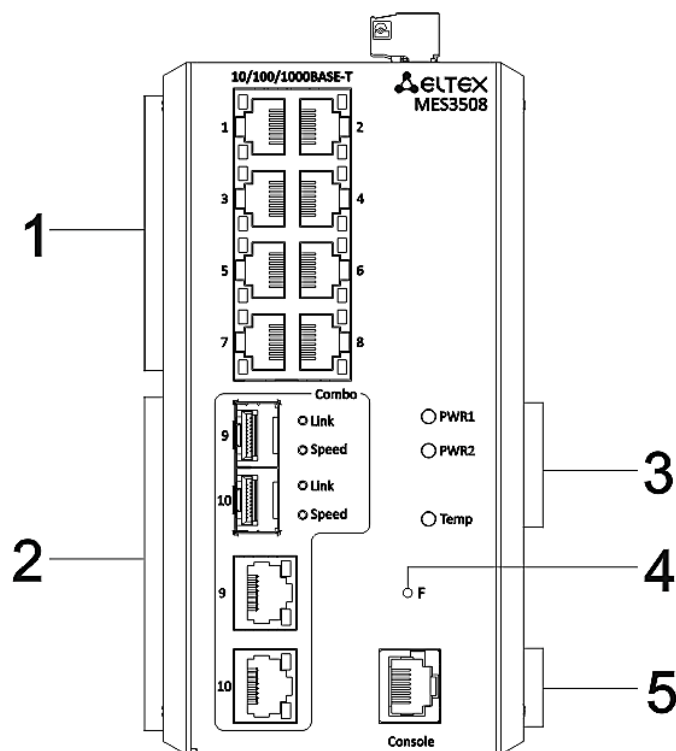
Внешний вид задней панели коммутаторов MES5324 приведен на рисунке 21.



Рисунок 21 – Задняя панель MES5324

В таблице 18 приведен перечень разъемов, расположенных на задней панели коммутатора MES5324.

Таблица 18 – Описание разъемов задней панели коммутатора MES5324

№	Элемент задней панели	Описание
1	Клемма заземления	Клемма для заземления устройства.
2	Съемные вентиляторы	Съемные вентиляционные модули с возможностью горячей замены.
3	48VDC	Разъем для подключения к источнику электропитания постоянного тока.
4	~220 VAC 50 Hz max 1A	Разъем для подключения к источнику электропитания переменного тока.

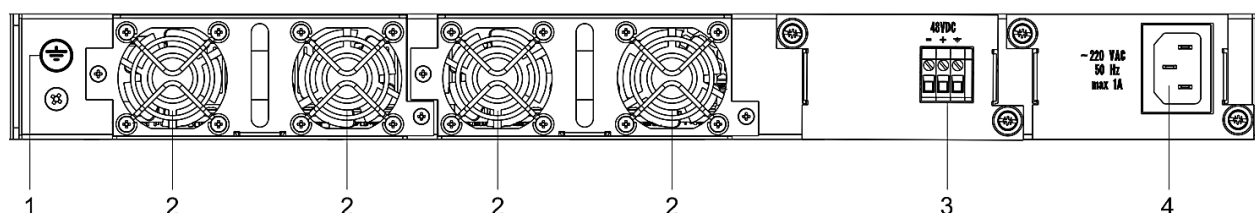
Внешний вид задних панелей коммутаторов серии MES33xx приведен на рисунках 22-25.



Рисунок 22 – Задняя панель MES3324F, MES3348F, MES3324



Рисунок 23 – Задняя панель MES3348



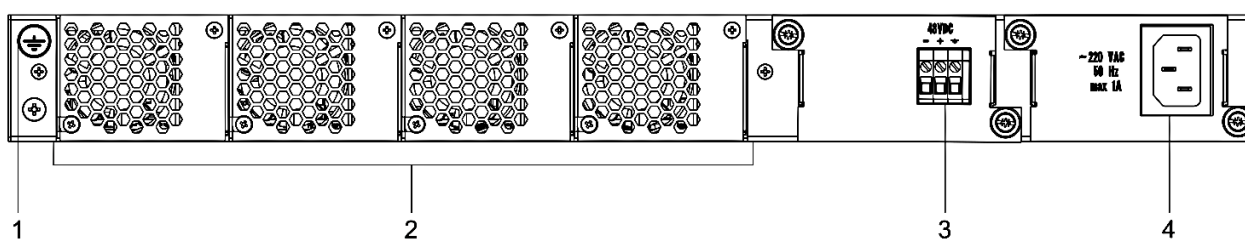

Рисунок 24 – Задняя панель MES3308F

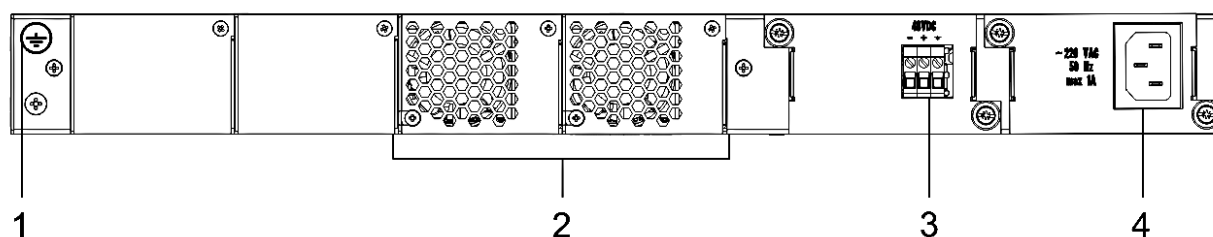

Рисунок 25 – Задняя панель MES3316F

Таблица 19 – Описание разъемов задней панели коммутаторов серии MES33xx

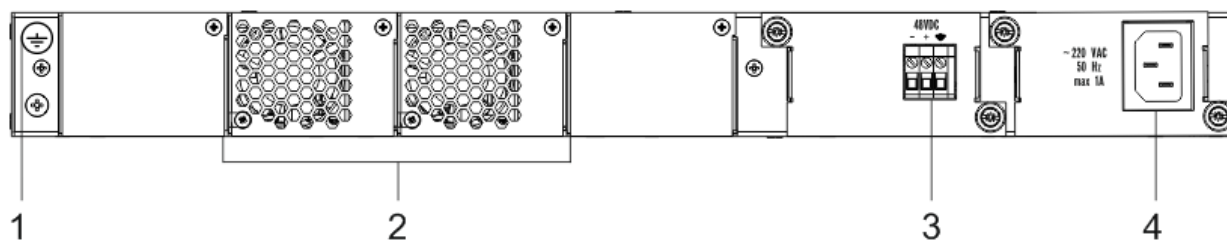
№	Элемент задней панели	Описание
1	Клемма заземления	Клемма для заземления устройства.
2	Съемные вентиляторы	Съемные вентиляционные модули с возможностью горячей замены.
3	48VDC	Разъем для подключения к источнику электропитания постоянного тока.
4	~220 VAC 50 Hz max 1A	Разъем для подключения к источнику электропитания переменного тока.

Внешний вид задней панели коммутаторов серии MES23xx приведен на рисунках 26- 28.

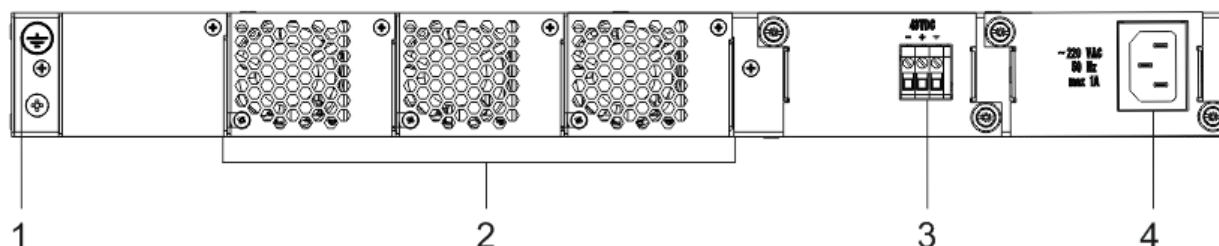

Рисунок 26 – Задняя панель MES2324, MES2324B, MES2324F DC, MES2324P



Рисунок 27 – Задняя панель MES2324FB

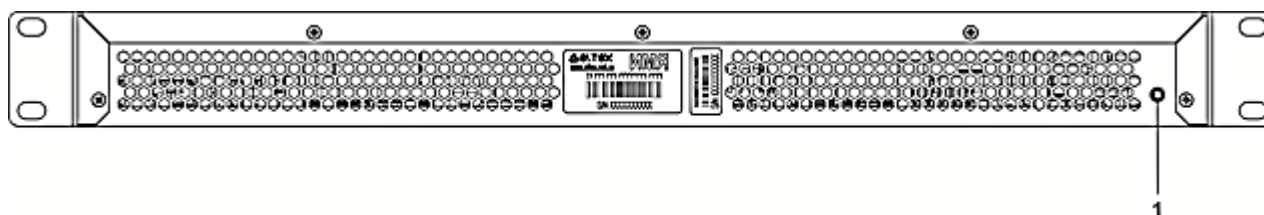

Рисунок 28 – Задняя панель MES2348B

Таблица 20 – Описание разъемов задней панели коммутаторов MES2324x, MES2348B

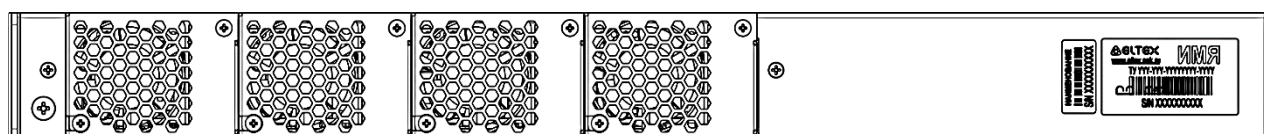
№	Элемент задней панели	Описание
1	Клемма заземления	Клемма для заземления устройства.
2		Вентиляторы.
3	12VDC max 5A	Клеммы для подключения аккумуляторной батареи 12V.
4	~110-250VAC, 60/50Hz max 2A	Разъем для подключения к источнику электропитания переменного тока.

Внешний вид задней панели коммутатора MES2348P приведен на рисунке 29.

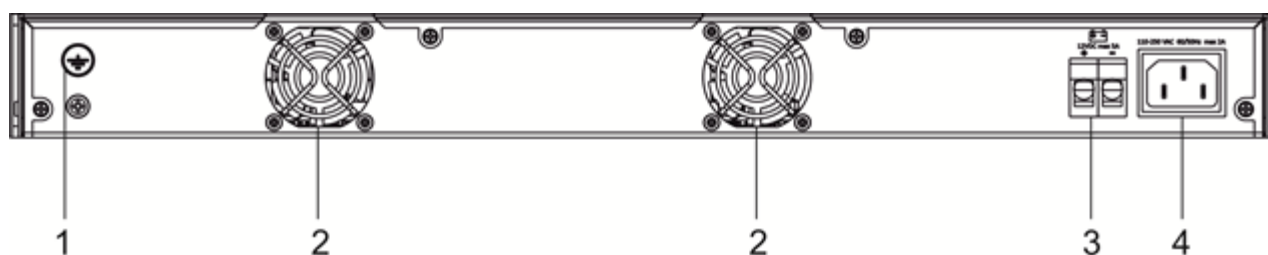

Рисунок 29 – Задняя панель MES2348P

В таблице 21 приведен перечень разъемов, расположенных на задней панели коммутатора MES2348P.

Таблица 21 – Описание разъемов задней панели коммутатора MES2348P

№	Элемент задней панели	Описание
1	Съемные вентиляторы	Съемные вентиляционные модули с возможностью горячей замены.
2	Клемма заземления	Клемма для заземления устройства.
3	~100-240VAC, 60/50Hz max 10A	Разъем для подключения к источнику электропитания переменного тока.

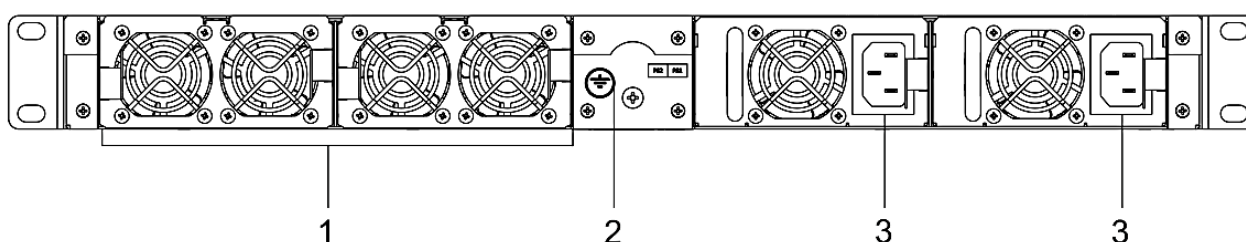
Внешний вид задней панели коммутаторов серии MES2308x приведен на рисунке 30.



Рисунок 30 – Задняя панель MES2308, MES2308P, MES2308P DC, MES2308R

Внешний вид верхней панели коммутаторов MES3508 и MES3508P приведена на рисунке 31.



Рисунок 31 – Верхняя панель MES3508 и MES3508P

Таблица 22 – Описание разъемов верхней панели коммутаторов MES3508 и MES3508P

№	Элемент задней панели	Описание
1	Клемма заземления	Клемма для заземления устройства.
2	48 (20 ~ 70) VDC (для MES3508) 48 (45 ~ 57) VDC (для MES3508P)	Разъемы для подключения к источникам электропитания постоянного тока.
3	12VDC max 5A	Релейный выход аварийной сигнализации: 1A 24V DC.

### 2.4.3 Боковые панели устройства

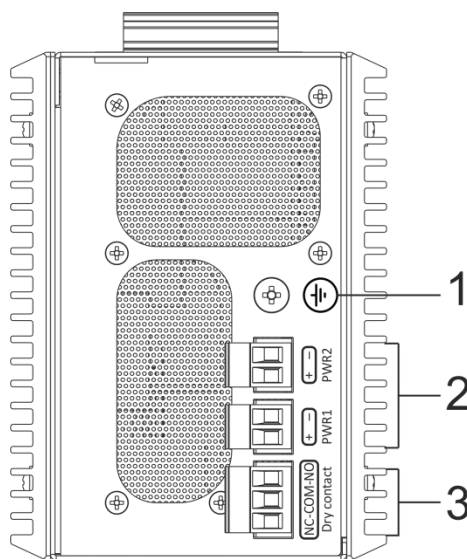

Рисунок 32 – Правая боковая панель Ethernet-коммутаторов



Рисунок 33 – Левая боковая панель Ethernet-коммутаторов

На боковых панелях устройства расположены вентиляционные решетки, которые служат для отвода тепла. Не закрывайте вентиляционные отверстия посторонними предметами. Это может привести к перегреву компонентов устройства и вызвать нарушения в его работе. Рекомендации по установке устройства расположены в разделе «Установка и подключение».

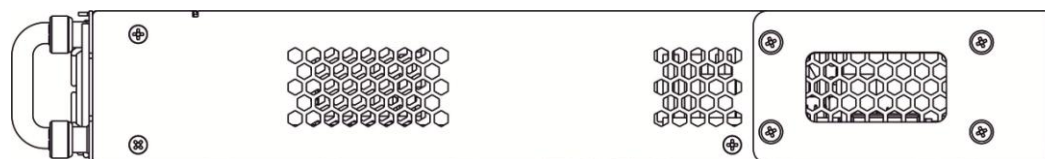
#### 2.4.4 Световая индикация

Состояние интерфейсов Ethernet индицируется двумя светодиодными индикаторами, *LINK/ACT* зеленого цвета и *SPEED* янтарного цвета. Расположение светодиодов показано на рисунках 34, 35, 36.

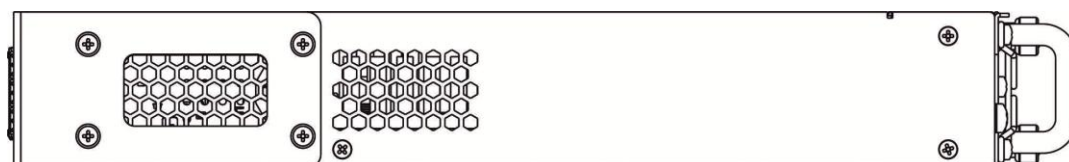

Рисунок 34 – Внешний вид разъема с QSFP-трансиверами



Рисунок 35 – Внешний вид разъема SFP/SFP+

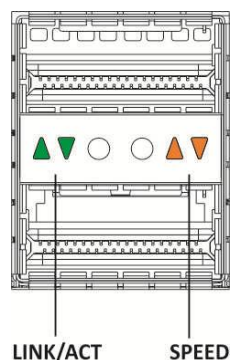

Рисунок 36 – Внешний вид разъема RJ-45

Таблица 23 – Световая индикация состояния XLG-портов

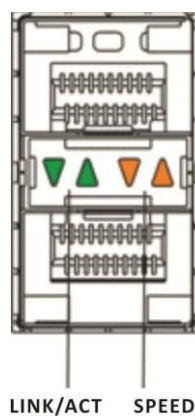
Свечение индикатора SPEED	Свечение индикатора LINK/ACT	Состояние интерфейса Ethernet
Выключен	Выключен	Порт выключен или соединение не установлено
Горит постоянно	Горит постоянно	Установлено соединение на скорости 40Gбит/с
Горит постоянно	Мигание	Идет передача данных

Таблица 24 – Световая индикация состояния XG-портов

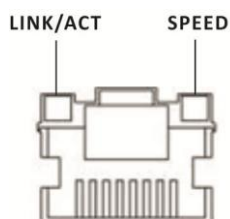
Свечение индикатора SPEED	Свечение индикатора LINK/ACT	Состояние интерфейса Ethernet
Выключен	Выключен	Порт выключен или соединение не установлено
Выключен	Горит постоянно	Установлено соединение на скорости 1Gбит/с
Горит постоянно	Горит постоянно	Установлено соединение на скорости 10Gбит/с
X	Мигание	Идет передача данных

Таблица 25 – Световая индикация состояния Ethernet-портов 10BASE-T

Свечение индикатора SPEED	Свечение индикатора LINK/ACT	Состояние интерфейса Ethernet
Выключен	Выключен	Порт выключен или соединение не установлено
Выключен	Горит постоянно	Установлено соединение на скорости 10Мбит/с или 100Мбит/с
Горит постоянно	Горит постоянно	Установлено соединение на скорости 1000Мбит/с
X	Мигание	Идет передача данных

Индикатор *Unit ID* (1-8) служит для обозначения номера устройства в стеке.

Системные индикаторы (Power, Master, Fan, RPS) служат для определения состояния работы узлов коммутаторов серии MES53xx, MES33xx, MES23xx, MES35xx.

Таблица 26 – Световая индикация системных индикаторов

Название индикатора	Функция индикатора	Состояние индикатора	Состояние устройства
<i>Power</i>	Состояние	Выключен	Питание выключено

	источников питания	Зеленый, горит постоянно	Питание включено, нормальная работа устройства
		Зеленый, мерцает	Самотестирование устройства при старте (POST)
		Красный, горит постоянно	Неисправен один из вторичных источников питания
<i>Master</i>	Признак ведущего устройства при работе в стеке	Зеленый, горит постоянно	Устройство является «мастером» стека
		Выключен	Устройство не является «мастером» в стеке или не задан режим стекирования
<i>Fan</i>	Состояние вентилятора охлаждения	Зеленый, горит постоянно	Все вентиляторы исправны
		Красный, горит постоянно	Отказ одного или более вентиляторов
<i>Status</i>	Индикатор состояния устройства	Зеленый, горит постоянно	Нормальная работа устройства
		Красный, горит постоянно	Отказ одного или более вентиляторов, или авария PoE (MES2348P)
		Мигает, красный-зеленый	Загрузка устройства. Не назначен IP-адрес ни на один из интерфейсов, либо в стеке не обнаружен мастер (MES2324, MES2324FB, MES2324F DC)
<i>PoE</i>	Индикатор состояния PoE-портов	Зеленый, горит постоянно	Подключен потребитель PoE (горит индикатор, соответствующий порту)
		Выключен	Потребители PoE не подключены.
<i>RPS</i>	Режим работы резервного источника питания	Зеленый, горит постоянно	Резервный источник подключен и работает нормально
		Красный, горит постоянно	Отсутствие первичного питания резервного источника или его неисправность.
		Выключен	Резервный источник не подключен
<i>Battery</i> (MES2324B, MES2324F B, MES2348B)	Индикатор состояния аккумуляторной батареи	Зеленый, горит постоянно	АКБ подключена, питание в норме
		Зеленый, мигание	АКБ заряжается
		Оранжевый, горит постоянно	Основное питание отключено, АКБ разряжается
		Мигает, красный-зеленый	Низкий уровень заряда АКБ
		Красный, горит постоянно	АКБ отключена
<i>Alarm</i>	Световая индикация системных индикаторов	Оранжевый, горит постоянно	Нагрузка PoE выше настройки usage-threshold
		Красный, горит постоянно	Критическая ошибка в работе PoE, приведшая к отключению PoE на всех портах либо отказ одного или более вентиляторов
		Выключен	Нагрузка PoE ниже настройки usage-threshold

## 2.5 Комплект поставки

В базовый комплект поставки входят:

- Ethernet-коммутатор;

- Модуль питания PM100-48/12 или PM160-220/12 (опционально);
- Шнур питания (в случае комплектации модулем питания на 220В);
- Комплект крепежа в стойку;
- Документация.



**По заказу покупателя в комплект поставки могут быть включены SFP/SFP+-трансиверы.**

## 3 УСТАНОВКА И ПОДКЛЮЧЕНИЕ

В данном разделе описаны процедуры установки оборудования в стойку и подключения к питающей сети.

### 3.1 Крепление кронштейнов

В комплект поставки устройства входят кронштейны для установки в стойку и винты для крепления кронштейнов к корпусу устройства. Для установки кронштейнов:



Рисунок 37 – Крепление кронштейнов

1. При наличии транспортного винта удалите его перед началом установки (см. рисунок 38).
2. Совместите четыре отверстия для винтов на кронштейне с такими же отверстиями на боковой панели устройства.
3. С помощью отвертки прикрепите кронштейн винтами к корпусу.
4. Повторите действия 1, 2 для второго кронштейна.

### 3.2 Установка устройства в стойку (кроме MES3508, MES3508P)

Для установки устройства в стойку:

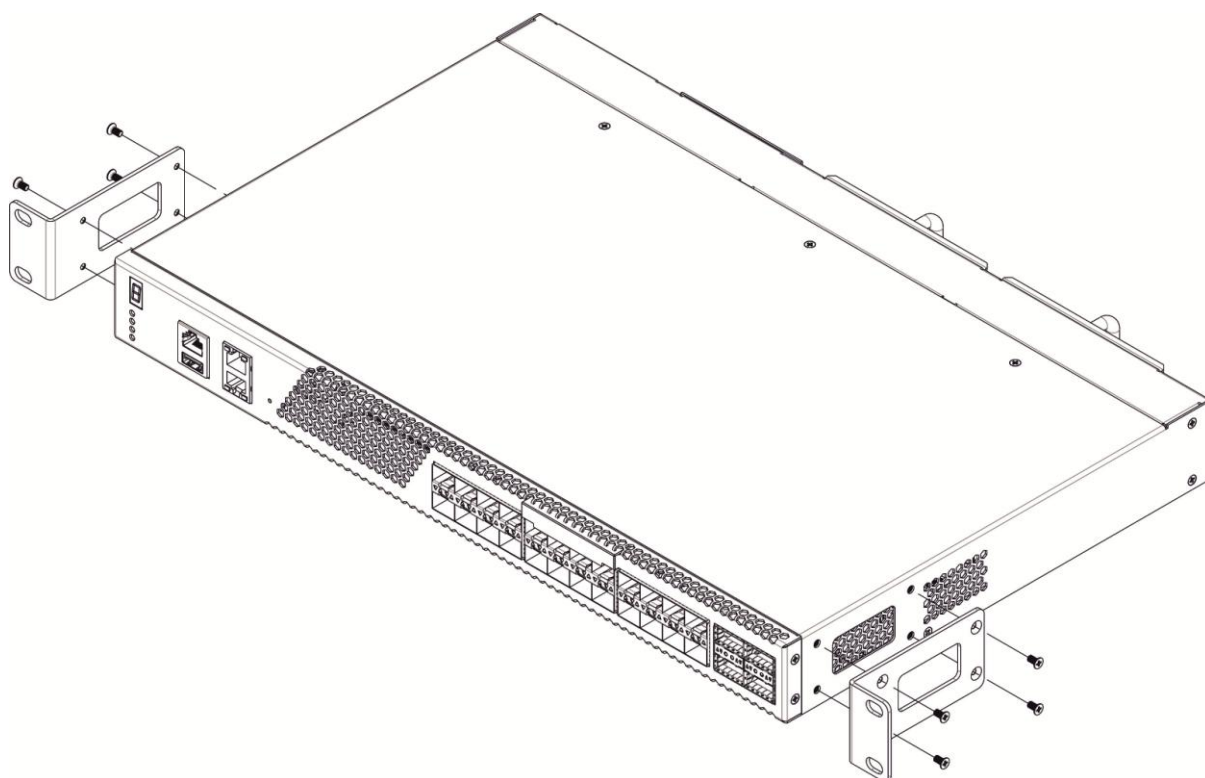
1. Приложите устройство к вертикальным направляющим стойки.



2. Совместите отверстия кронштейнов с отверстиями на направляющих стойки. Используйте отверстия в направляющих на одном уровне с обеих сторон стойки, для того чтобы устройство располагалось горизонтально.
3. С помощью отвертки прикрепите коммутатор к стойке винтами.



Рисунок 38 – Установка устройства в стойку

На рисунке 39 приведен пример размещения коммутаторов MES5324 в стойке.



Рисунок 39 – Размещение коммутаторов MES5324 в стойке

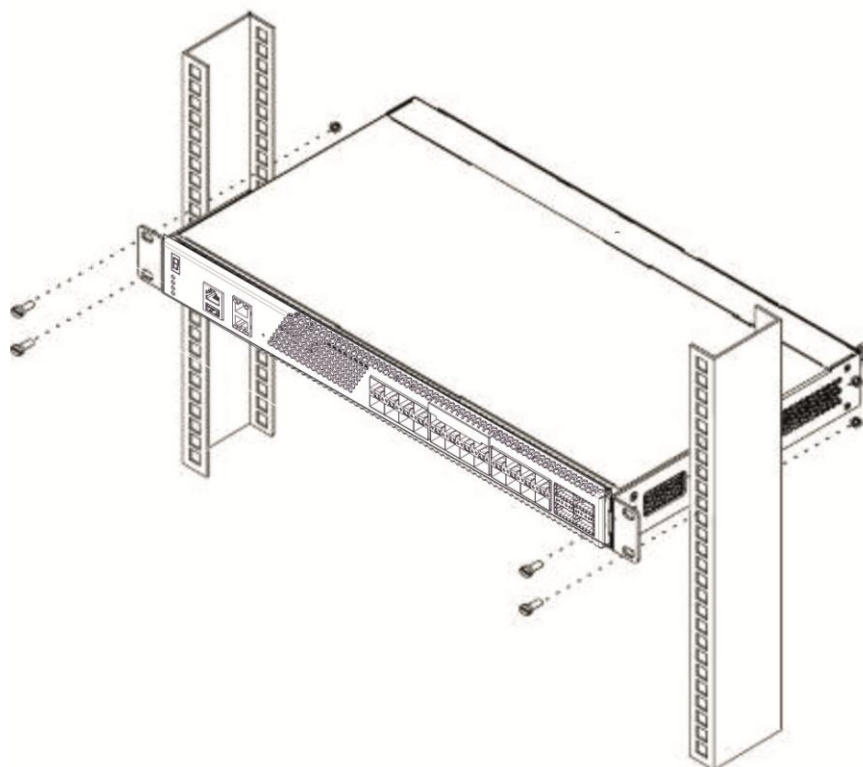

**Не закрывайте вентиляционные отверстия, а также вентиляторы, расположенные на задней панели, посторонними предметами во избежание перегрева компонен-**

тов коммутатора и нарушения его работы.

### 3.3 Установка устройств MES3508, MES3508P, MES3510P на DIN-рейку



Устройство размещается вертикально, так как боковые панели обеспечивают теплоотвод.

Для установки устройства на DIN-рейку:

1. Приложить крепление на задней стенке коммутатора поверх DIN-рейки.
2. Потянуть коммутатор вниз до упора.
3. Надавить на нижнюю часть коммутатора до защелкивания.

### 3.4 Установка модулей питания

Коммутатор может работать с одним или двумя модулями питания. Установка второго модуля питания необходима в случае использования устройства в условиях, требующих повышенной надежности.

Места для установки модулей питания с электрической точки зрения равноценны. С точки зрения использования устройства, модуль питания, находящийся ближе к краю, считается основным, ближе к центру – резервным. Модули питания могут устанавливаться и извлекаться без выключения устройства. При установке или извлечении дополнительного модуля питания коммутатор продолжает работу без перезапуска.



Рисунок 40 – Установка модулей питания

Состояние модулей питания может быть проверено по индикации на передней панели коммутатора (см. раздел 2.4.4) или по диагностике, доступной через интерфейсы управления коммутатором.

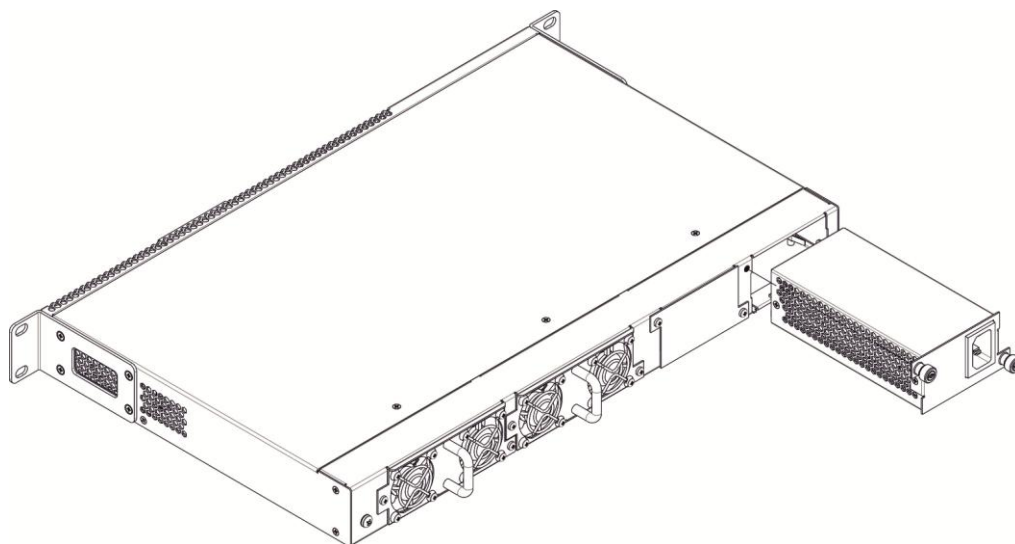

Индикация аварии модуля питания может быть вызвана не только отказом модуля, но и отсутствием первичного питания.

### 3.5 Подключение питающей сети

1. Прежде, чем к устройству будет подключена питающая сеть, необходимо заземлить корпус устройства. Заземление необходимо выполнять изолированным многожильным проводом. Устройство заземления и сечение заземляющего провода должны соответствовать требованиями ПУЭ.
2. Если предполагается подключение компьютера или иного оборудования к консольному порту коммутатора, это оборудование также должно быть надежно заземлено.
3. Подключите к устройству кабель питания. В зависимости от комплектации устройства, питание может осуществляться от сети переменного тока, либо от сети постоянного тока. При подключении сети переменного тока следует использовать кабель, входящий в комплект устройства. Для подключения к сети постоянного тока используйте провод сечением не менее 1 мм<sup>2</sup>.
4. Включите питание устройства и убедитесь в отсутствии аварий по состоянию индикаторов на передней панели.

### 3.6 Подключение АКБ к MES2324B, MES2324FB, MES2348B

Подключение АКБ осуществляется медным проводом сечением не менее 1,5 мм<sup>2</sup>. При подключении АКБ необходимо соблюдать полярность.

Ёмкость АКБ, не менее 20Ah.



Рисунок 41 – Подключение АКБ к устройству

### 3.7 Установка и удаление SFP-трансиверов

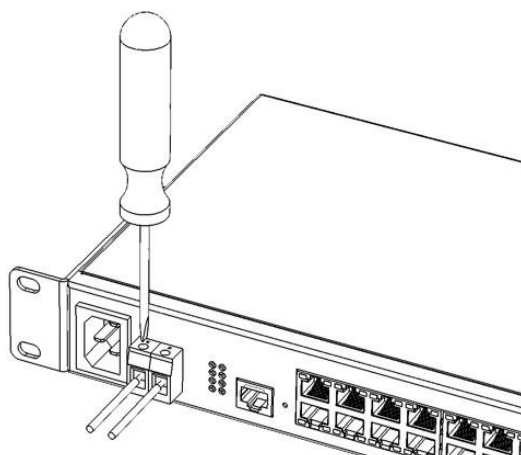

**Установка оптических модулей может производиться как при выключенном, так и при включенном устройстве.**

1. Вставьте верхний SFP-модуль в слот открытой частью разъема вниз, а нижний SFP-модуль открытой частью разъема вверх.



Рисунок 42 – Установка SFP-трансиверов

2. Надавите на модуль. Когда он встанет на место, вы услышите характерный щелчок.

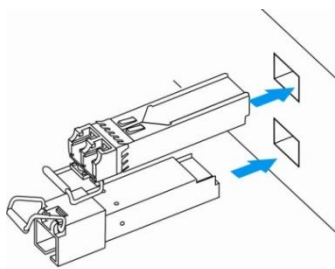

Рисунок 43 – Установленные SFP-трансиверы

Для удаления трансивера:

1. Откройте защелку модуля.

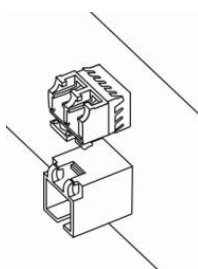

Рисунок 44 – Открытие защелки SFP-трансиверов

2. Извлеките модуль из слота.

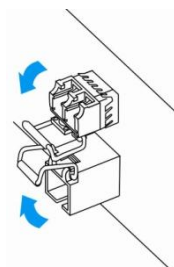

Рисунок 45 – Извлечение SFP-трансиверов

## 4 НАЧАЛЬНАЯ НАСТРОЙКА КОММУТАТОРА

### 4.1 Настройка терминала

На компьютере запустить программу эмуляции терминала (HyperTerminal, TeraTerm, Minicom) и произвести следующие настройки:

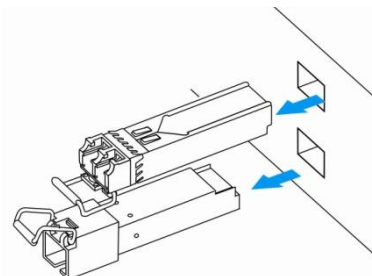
- выбрать соответствующий последовательный порт;
- установить скорость передачи данных – 115200 бод;
- задать формат данных: 8 бит данных, 1 стоповый бит, без контроля четности;
- отключить аппаратное и программное управление потоком данных;
- задать режим эмуляции терминала VT100 (многие терминальные программы используют данный режим эмуляции терминала в качестве режима по умолчанию).

### 4.2 Включение устройства

Установить соединение консоли коммутатора (порт «console») с разъемом последовательного интерфейса компьютера, на котором установлено программное обеспечение эмуляции терминала.

Включить устройство. При каждом включении коммутатора запускается процедура «тестирования системы при включении» (POST), которая позволяет определить работоспособность устройства перед загрузкой исполняемой программы в оперативную память (ОЗУ).

Отображение хода выполнения процедуры POST на коммутаторах MES5324:

```

BootROM 1.20
Booting from SPI flash
General initialization - Version: 1.0.0
High speed PHY - Version: 2.1.5 (COM-PHY-V20)
Update Device ID PEX0784611AB
Update Device ID PEX1784611AB
Update Device ID PEX2784611AB
Update Device ID PEX3784611AB
Update Device ID PEX4784611AB
Update Device ID PEX5784611AB
Update Device ID PEX6784611AB
Update Device ID PEX7784611AB
Update Device ID PEX8784611AB
Update PEX Device ID 0x78460
High speed PHY - Ended Successfully
DDR3 Training Sequence - Ver 5.3.0
DDR3 Training Sequence - Number of DIMMs detected: 1
DDR3 Training Sequence - Run with PBS.
DDR3 Training Sequence - Ended Successfully
BootROM: Image checksum verification PASSED
Starting U-Boot. Press ctrl+shift+6 to enable debug mode.

U-Boot 2011.12 (Feb 01 2016 - 14:45:42) Eltex version: v2011.12 2013_Q3.0 4.0.1

Loading system/images/active-image ...

Autoboot in 2 seconds - press RETURN or Esc. to abort and enter prom.
```

Спустя две секунды после завершения процедуры POST начинается автозагрузка программного обеспечения коммутатора. Для выполнения специальных процедур используется

меню Startup, войти в которое можно прервав загрузку нажатием клавиши **<Esc>** или **<Enter>** в течение этого времени.

После успешной загрузки коммутатора появится системное приглашение интерфейса командной строки CLI.

```
>lcli

Console baud-rate auto detection is enabled, press Enter twice to complete the
detection process

User Name:
Detected speed: 115200

User Name:admin
Password:***** (admin)

console#
```



**Для быстрого вызова справки о доступных командах используйте комбинацию клавиш **<Shift>** и **<?>**.**

### 4.3 Загрузочное меню

Для входа в загрузочное меню следует подключиться к устройству через интерфейс RS-232, перезагрузить устройство, и в течение двух секунд после завершения процедуры POST нажать “ESC” или “ENTER”:

```
U-Boot 2011.12 (Feb 01 2016 - 14:45:42) Eltex version: v2011.12 2013_Q3.0 4.0.1

Loading system/images/active-image ...

Autoboot in 2 seconds - press RETURN or Esc. to abort and enter prom.
```

Вид загрузочного меню:

```
Startup Menu
[1] Restore Factory Defaults
[2] Boot password
[3] Password Recovery Procedure
[4] Image menu
[5] Back
Enter your choice or press 'ESC' to exit:
```

Таблица 27 – Функции интерфейса загрузочного меню

Функция	Описание
Restore Factory Defaults	Восстановить заводские настройки
Boot password	Установить / удалить пароль на bootrom
Image menu	Выбрать активный образа системного ПО
Password Recovery Procedure	Сбросить настройки аутентификации
Back	Продолжить загрузку

## 4.4 Режим работы коммутатора

Коммутаторы серий MES53xx, MES33xx, MES23xx работают в режиме стекирования.

Стек функционирует как единое устройство и может объединять до 8 коммутаторов одной и той же модели, имеющих следующие роли, определяемые их порядковыми номерами (UID):

- *Master* (UID устройства 1 или 2), с него происходит управление всеми устройствами в стеке.
- *Backup* (UID устройства 1 или 2) – устройство, подчиняющееся master. Дублирует все настройки, и, в случае выхода управляющего устройства из строя, берет на себя функции управления стеком.
- *Slave* (UID устройств от 3 до 8) – устройства, подчиняющееся master. Не может работать в автономном режиме (если отсутствует master).

По умолчанию коммутатор является мастером, порты XLG (XG) участвуют в передаче данных.

В режиме стекирования MES5324 использует XLG порты для синхронизации, остальные коммутаторы семейства, кроме MES2308, MES2308P – XG порты, MES2308 и MES2308P используют 1G-порты. При этом указанные порты не участвуют в передаче данных. Возможны две топологии синхронизирующихся устройств – кольцевая и линейная. Для повышения отказоустойчивости стека рекомендуется использовать кольцевую топологию. При использовании линейной топологии в схеме из двух юнитов стековые порты объединяются в LAG, что позволяет повысить пропускную способность канала.



**Для коммутаторов MES2348P, MES2348B, MES3348, MES3348F для объединения в линейной топологии стековых портов в LAG необходимо использовать интерфейсы te1-8/0/1,te1-8/0/4 или te1-8/0/2,te1-8/0/3. При любых других комбинациях стековых портов один из них будет находиться в резерве и иметь статус Standby.**

Коммутаторы MES3508P, MES3508 не поддерживают режим стекирования. Настройка коммутатора для работы в режиме стекирования

Запрос командной строки имеет следующий вид:

```
console (config) #
```

Таблица 28 – Базовые команды

<b>Команда</b>	<b>Значение/Значение по умолчанию</b>	<b>Действие</b>
<b>stack configuration links {fo1-4   te1-4   gi9-12}</b>	-	Назначает интерфейсы для синхронизации работы коммутатора в стеке.
<b>stack configuration unit-id unit_id</b>	unit_id: (1..8, auto)/auto	Назначает номер устройства «unit-id» локальному устройству (на котором выполнена команда). Смена номера устройства произойдет после перезагрузки коммутатора.
<b>no stack configuration</b>		Удаление настроек стека.
<b>stack unit unit_id</b>	unit_id: (1..8, all)	Переход к конфигурированию юнита в стеке.



Для применения настроек стека необходима перезагрузка устройства.

### Пример

- Настроить MES5324 для работы в режиме стекирования. Назначить вторым юнитом, использовать интерфейсы fo1-2 в качестве стекирующих.

```
console#config
console(config)#stack configuration unit-id 2 links fo1-2
console(config)#
```

### Команды режима privileged EXEC

Запрос командной строки имеет следующий вид:

```
console#
```

Таблица 29 – Базовые команды, доступные в режиме EXEC

Команда	Значение/Значение по умолчанию	Действие
show stack	-	Отображает информацию об устройствах, входящих в стек.
show stack configuration	-	Отображает информацию о стекирующих интерфейсах юнитов в стеке.
show stack links [details]	-	Расширенное отображение информации о стекирующих интерфейсах.

- Пример использования команды show stack links:

```
console# show stack links
```

```
Topology is Chain
```

Unit Id	Active Links	Neighbor Links	Operational Link Speed	Down/Standby Links
1	fo1/0/1	fo2/0/2	40G	fo1/0/2
2	fo2/0/2	fo1/0/1	40G	fo2/0/1



Устройства с одинаковыми идентификаторами «Unit ID» не могут работать в одном стеке.

## 4.5 Настройка функций коммутатора

Функции по начальному конфигурированию устройства можно разделить на два типа.

- **Базовая настройка** – включает в себя определение базовых функций конфигурации и настройку динамических IP-адресов.
- **Настройка параметров системы безопасности** – включает управление системой безопасности на основе механизма AAA (Authentication, Authorization, Accounting).





При перезагрузке устройства все несохраненные данные будут утеряны. Для сохранения любых внесенных изменений в настройку коммутатора используется следующая команда:

```
console# write
```

#### 4.5.1 Базовая настройка коммутатора

Для начала конфигурации устройства необходимо подключить устройство к компьютеру через последовательный порт. Запустить на компьютере программу эмуляции терминала согласно пункту 4.1 «Настройка терминала».

Во время начальной настройки можно определить интерфейс, который будет использоваться для подключения к устройству удаленно.

Базовая настройка включает следующее:

1. Задание пароля для пользователя «admin» (с уровнем привилегий – 15).
2. Создание новых пользователей.
3. Настройка статического IP-адреса, маски подсети и шлюза по умолчанию.
4. Получение IP-адреса от сервера DHCP.
5. Настройка параметров протокола SNMP.

##### 4.5.1.1 Задание пароля для пользователя «admin» и создание новых пользователей



Для обеспечения защищенного входа в систему необходимо назначить пароль привилегированному пользователю «admin».

Имя пользователя и пароль вводится при входе в систему во время сеансов администрирования устройства. Для создания нового пользователя системы или настройки любого из параметров – имени пользователя, пароля, уровня привилегий, используются команды:

```
console# configure
console(config)# username name password password privilege {1-15}
```



Уровень привилегий 1 разрешает доступ к устройству, но запрещает настройку. Уровень привилегий 15 разрешает как доступ, так и настройку устройства.

Пример команд для задания пользователю «admin» пароля «eltex» и создания пользователя «operator» с паролем «pass» и уровнем привилегий 1:

```
console# configure
console(config)# username admin password eltex privilege 15
console(config)# username operator password pass privilege 1
console(config)# exit
console#
```

#### 4.5.1.2 Расширенная настройка уровня доступа

На устройстве существует возможность распределения прав пользователей в зависимости от уровня привилегий, на котором каждый из пользователей был создан. Конкретному уровню привилегий присваивается набор команд, которые могут выполняться пользователями с уровнем не ниже заданного.



**Коммутатор поддерживает систему наследования набора команд от более низких уровней привилегий.**



**Привилегии выстраиваются только для конкретно заданного узла. Каждую команду необходимо прописывать явно, не используя сокращенные формы.**

#### Команды режима глобального конфигурирования

Вид запроса командной строки режима глобального конфигурирования:

```
console (config) #
```

Таблица 30 – Команды для настройки расширенного доступа

Команда	Значение/значение по умолчанию	Действие
<b>privilege context level command</b>	level: (1..15); /уровень привилегий команд режима EXEC – 1, всех остальных команд – 15	Присваивает указанному уровню привилегий заданную команду. - context – режим работы командной строки; - level – уровень привилегий, на котором будет доступна настраиваемая команда; - command – команда.
<b>No privilege context level command</b>		Удаляет доступ к команде с уровня, на котором команда была разрешена.

- Пример настройки набора команд для пользователя «admin» с 4 уровнем привилегий и набора команд для пользователя «user» с 10 уровнем привилегий

```
console#configure
console(config)#username admin password pass1 privilege 4
console(config)#username user password pass2 privilege 10
console(config)#privilege exec 4 configure terminal
console(config)#privilege exec 4 show running-config
console(config)#privilege config 10 vlan database
console(config)#privilege config-vlan 10 vlan
```

Теперь для локальных пользователей, чей уровень привилегий выше или равен 4, станет доступен вывод команды **show running-config**, но не будет доступна настройка **vlan**. Для пользователей, уровень привилегий которых соответствует 10 и выше, будет доступна настройка и **vlan**, и вывод команды **show running-config**.

#### 4.5.1.3 Настройка статического IP-адреса, маски подсети и шлюза по умолчанию

Для возможности управления коммутатором из сети необходимо назначить устройству IP-адрес, маску подсети и, в случае управления из другой сети, шлюз по умолчанию. IP-адрес можно назначить любому интерфейсу – VLAN, физическому порту, группе портов (по умолчанию на

интерфейсе VLAN 1 назначен IP-адрес 192.168.1.239, маска 255.255.255.0). IP-адрес шлюза должен принадлежать к той же подсети, что и один из IP-интерфейсов устройства.



**В случае если IP-адрес настраивается для интерфейса физического порта или группы портов, этот интерфейс удаляется из группы VLAN, которой он принадлежал.**



**При удалении всех IP-адресов коммутатора доступ к нему будет осуществляться по IP-адресу 192.168.1.239/24.**

- Пример команд настройки IP-адреса для интерфейса VLAN 1.

Параметры интерфейса:

*IP-адрес, назначаемый для интерфейса VLAN 1 – 192.168.16.144*

*Маска подсети – 255.255.255.0*

*IP-адрес шлюза по умолчанию – 192.168.16.1*

```
console# configure
console(config)# interface vlan 1
console(config-if)# ip address 192.168.16.144 /24
console(config-if)# exit
console(config)# ip default-gateway 192.168.16.1
console(config)# exit
console#
```

Для того чтобы убедиться, что адрес был назначен интерфейсу, введите команду:

```
console# show ip interface vlan 1
```

IP Address	I/F	I/F Status admin/oper	Type	Directed Broadcast	Prec	Redirect	Status
192.168.16.144/24	vlan 1	UP/DOWN	Static	disable	No	enable	Valid

#### 4.5.1.4 Получение IP-адреса от сервера DHCP

Для получения IP-адреса может использоваться протокол DHCP, в случае если в сети присутствует сервер DHCP. IP-адрес от сервера DHCP можно получать через любой интерфейс – VLAN, физический порт, группу портов.



**По умолчанию DHCP-клиент включен на интерфейсе VLAN 1.**

Пример настройки, предназначенной для получения динамического IP-адреса от DHCP-сервера на интерфейсе vlan 1:

```
console# configure
console(config)# interface vlan 1
console(config-if)# ip address dhcp
console(config-if)# exit
console#
```

Для того чтобы убедиться, что адрес был назначен интерфейсу, введите команду:

```
console# show ip interface vlan 1
```

IP Address	I/F	I/F Status admin/oper	Type	Directed Broadcast	Prec	Redirect	Status
10.10.10.3/24	vlan 1	UP/UP	DHCP	disable	No	enable	Valid

#### 4.5.1.5 Настройка параметров протокола SNMP для доступа к устройству

Устройство содержит встроенный агент SNMP и поддерживает версии протокола v1/v2c/v3. Агент SNMP поддерживает набор стандартных переменных MIB.

Для возможности администрирования устройства посредством протокола SNMP, необходимо создать хотя бы одну строку сообщества. Коммутаторы поддерживают три типа строк сообщества:

- **ro** – определяет доступ только на чтение;
- **rw** – определяет доступ на чтение и запись;
- **su** – определяет доступ SNMP-администратора.

Наиболее распространено использование строк сообщества *public* – с доступом только для чтения объектов MIB и *private* – с доступом на чтение и изменение объектов MIB. Для каждого сообщества можно задать IP-адрес станции управления.

Пример создания сообщества *private* с доступом на чтение и запись и IP-адресом станции управления 192.168.16.44:

```
console# configure
console(config)# snmp-server server
console(config)# snmp-server community private rw 192.168.16.44
console(config)# exit
console#
```

Для просмотра созданных строк сообщества и настроек SNMP используется команда:

```
console# show snmp
```

```
SNMP is enabled.

SNMP traps Source IPv4 interface:
SNMP informs Source IPv4 interface:
SNMP traps Source IPv6 interface:
SNMP informs Source IPv6 interface:
```

Community-String	Community-Access	View name	IP address	Mask
private	read write	Default	192.168.16.1	44

```
Community-String  Group name  IP address  Mask  Version  Type
-----
```

```
Traps are enabled.
Authentication-failure trap is enabled.

Version 1,2 notifications
Target Address  Type  Community  Version  Udp  Filter  To  Retries
Port  name  Sec
-----
```

```
Version 3 notifications
Target Address  Type  Username  Security  Udp  Filter  To  Retries
Level  Port  name  Sec
-----
```

```
-----
System Contact:
System Location:
```

## 4.5.2 Настройка параметров системы безопасности

Для обеспечения безопасности системы используется механизм AAA (аутентификация, авторизация, учет). Для шифрования данных используется механизм SSH.

- *Authentication* (аутентификация) — сопоставление запроса существующей учётной записи в системе безопасности.
- *Authorization* (авторизация, проверка уровня доступа) — сопоставление учётной записи в системе (прошедшей аутентификацию) и определённых полномочий.
- *Accounting* (учёт) — слежение за потреблением ресурсов пользователем.

При использовании настроек устройства по умолчанию имя пользователя – **admin**, пароль – **admin**. Пароль назначается пользователем. В случае, если пароль утрачен, можно перезагрузить устройство и через серийный порт прервать загрузку, нажав клавишу **<Esc>** или **<Enter>**. В течении первых двух секунд после появления сообщения автозагрузки откроется меню **Startup**, в котором нужно запустить процедуру восстановления пароля ([2] Password Recovery Procedure).

Для обеспечения первоначальной безопасности пароль в системе можно задать для сервисов:

- Консоль (подключение через серийный порт);
- Telnet;
- SSH.

### 4.5.2.1 Установка пароля для консоли

```
console(config)# aaa authentication login authorization default line
console(config)# aaa authentication enable default line
console(config)# line console
console(config-line)# login authentication default
console(config-line)# enable authentication default
console(config-line)# password console
```

В ответ на приглашение ввести пароль во время регистрации в устройстве через сеанс консоли введите пароль – **console**.

### 4.5.2.2 Установка пароля для Telnet

```
console(config)# aaa authentication login authorization default line
console(config)# aaa authentication enable default line
console(config)# ip telnet server
console(config)# line telnet
console(config-line)# login authentication default
console(config-line)# enable authentication default
console(config-line)# password telnet
```

В ответ на приглашение ввести пароль во время регистрации в устройстве через сеанс Telnet введите пароль – **telnet**.

### 4.5.2.3 Установка пароля для SSH

```

console(config)# aaa authentication login authorization default line
console(config)# aaa authentication enable default line
console(config)# ip ssh server
console(config)# line ssh
console(config-line)# login authentication default
console(config-line)# enable authentication default
console(config-line)# password ssh

```

В ответ на приглашение ввести пароль во время регистрации в устройстве через сеанс SSH введите пароль – **ssh**.

### 4.5.3 Настройка баннера

Для удобства эксплуатации устройства можно задать баннер – сообщение, содержащее любую информацию. Например:

```

console(config)# banner exec ;

```

```

Role: Core switch
      Location: Objedineniya 9, str.

```

## 5 УПРАВЛЕНИЕ УСТРОЙСТВОМ. ИНТЕРФЕЙС КОМАНДНОЙ СТРОКИ

Для конфигурации настроек коммутатора используется несколько режимов. В каждом режиме доступен определенный список команд. Ввод символа «?» служит для просмотра набора команд, доступных в каждом из режимов.

Для перехода из одного режима в другой используются специальные команды. Перечень существующих режимов и команд входа в режим:

**Командный режим (EXEC)**, данный режим доступен сразу после успешной загрузки коммутатора и ввода имени пользователя и пароля (для непривилегированного пользователя). Приглашение системы в этом режиме состоит из имени устройства (host name) и символа “>”.

```
console>
```

**Привилегированный командный режим (privileged EXEC)**, данный режим доступен сразу после успешной загрузки коммутатора, ввода имени пользователя и пароля. Приглашение системы в этом режиме состоит из имени устройства (host name) и символа “#”.

```
console#
```

**Режим глобальной конфигурации (global configuration)**, данный режим предназначен для задания общих настроек коммутатора. Команды режима глобальной конфигурации доступны из любого подрежима конфигурации. Вход в режим осуществляется командой `configure`.

```
console# configure
console(config)#
```

**Режим конфигурации терминала (line configuration)**, данный режим предназначен для конфигурации, связанной с работой терминала. Вход в режим осуществляется из режима глобальной конфигурации.

```
console(config)# line {console | telnet | ssh}
console(config-line)#
```

### 5.1 Базовые команды

#### Команды режима EXEC

Запрос командной строки в режиме EXEC имеет следующий вид:

```
console>
```

Таблица 31 – Базовые команды, доступные в режиме EXEC

Команда	Значение/Значение по умолчанию	Действие
<code>enable [priv]</code>	priv: (1..15)/15	Переключиться в привилегированный режим (если значение не указано – то уровень привилегий 15).

<b>login</b>	-	Завершение текущей сессии и смена пользователя.
<b>exit</b>	-	Закрывает активную терминальную сессию.
<b>help</b>	-	Запрос справочной информации о работе интерфейса командной строки.
<b>show history</b>	-	Показать историю команд, введенных в текущей терминальной сессии.
<b>show privilege</b>	-	Показать уровень привилегий текущего пользователя.
<b>terminal history</b>	-/функция включена	Включить функцию сохранения истории введенных команд для текущей терминальной сессии.
<b>terminal no history</b>	-	Отключить функцию сохранения истории введенных команд для текущей терминальной сессии.
<b>terminal history size</b> <i>size</i>	size: (10..207)/10	Изменить размер буфера истории введенных команд для текущей терминальной сессии.
<b>terminal no history size</b>	-	Установить значение по умолчанию.
<b>terminal datadump</b>	-/вывод команд разделяется по страницам	Отобразить вывод команд без разделения на страницы (разделение вывода справки по страницам осуществляется строкой: More: <space>, Quit: q or CTRL+Z, One line: <return>).
<b>no terminal datadump</b>	-	Установить значение по умолчанию.
<b>show banner [login   exec]</b>	-	Отображает конфигурацию баннеров.

### Команды режима privileged EXEC

Запрос командной строки имеет следующий вид:

```
console#
```

Таблица 32 – Базовые команды, доступные в режиме privileged EXEC

<b>Команда</b>	<b>Значение/Значение по умолчанию</b>	<b>Действие</b>
<b>disable</b> [ <i>priv</i> ]	priv: (1, 7, 15)/1	Вернуться в нормальный режим из привилегированного.
<b>configure</b> [ <i>terminal</i> ]	-	Перейти в режим конфигурации.
<b>debug-mode</b>	-	Перейти в режим отладки.
<b>set system mode</b> { <i>acl-sqinq</i>   <i>acl-sqinq-udb</i> }	acl-sqinq	Установить режим настройки фильтрации трафика. - <b>acl-sqinq</b> – режим по умолчанию; - <b>acl-sqinq-udb</b> – вдвое уменьшено количество возможных правил SQinQ; добавлена возможность фильтрации по тринадцати офсетам (в режиме по умолчанию – пять).

### Команды, доступные во всех режимах конфигурации

Запрос командной строки имеет один из следующих видов:

```
console#
console(config)#
console(config-line)#
```

Таблица 33 – Базовые команды, доступные во всех режимах конфигурации

<b>Команда</b>	<b>Значение/Значение по умолчанию</b>	<b>Действие</b>
<b>exit</b>	-	Выйти из любого режима конфигурации на уровень выше в иерархии команд CLI.



<b>end</b>	-	Выйти из любого режима конфигурации в командный режим (Privileged EXEC).
<b>do</b>	-	Выполнить команду командного уровня (EXEC) из любого режима конфигурации.
<b>help</b>	-	Выводит справку по используемым командам.

### Команды режима глобальной конфигурации

Запрос командной строки имеет следующий вид:

```
console (config) #
```

Таблица 34 – Базовые команды, доступные в режиме конфигурации

<b>Команда</b>	<b>Значение/Значение по умолчанию</b>	<b>Действие</b>
<b>banner exec</b> <i>d message_text d</i>	-	Задать текст сообщения exec (пример: пользователь успешно вошел в систему) и включить вывод на экран. - <i>d</i> – разделитель; - <i>message_text</i> – текст сообщения (в строке до 510 символов, общее 2000 символов).
<b>no banner exec</b>		Удалить текст сообщения exec.
<b>banner login</b> <i>d message_text d</i>	-	Задать текст сообщения login (информационное сообщение, которое отображается перед вводом имени пользователя и пароля), и включить вывод на экран. - <i>d</i> – разделитель; - <i>message_text</i> – текст сообщения (в строке до 510 символов, общее 2000 символов).
<b>no banner login</b>		Удалить текст сообщения login.

### Команды режима конфигурации терминала

Запрос командной строки в режиме конфигурации терминала имеет следующий вид:

```
console (config-line) #
```

Таблица 35 – Базовые команды, доступные в режиме конфигурации терминала

<b>Команда</b>	<b>Значение/Значение по умолчанию</b>	<b>Действие</b>
<b>history</b>	-/функция включена	Включить функцию сохранения истории введенных команд.
<b>no history</b>		Выключить функцию сохранения истории введенных команд.
<b>history size</b> <i>size</i>	size: (10..207)/10	Изменить размер буфера истории введенных команд.
<b>no history size</b>		Установить значение по умолчанию.
<b>exec-timeout</b> <i>timeout</i>	timeout: (0..65535)/10 минут	Задать тайм-аут текущей терминальной сессии в минутах.
<b>no exec-timeout</b>		Установить значение по умолчанию.

## 5.2 Фильтрация сообщений командной строки

Фильтрация сообщений позволяет уменьшить объем отображаемых данных в ответ на запросы пользователя и облегчить поиск необходимой информации. Для фильтрации информации

требуется добавить в конец командной строки символ “|” и использовать одну из опций фильтрации, перечисленных в таблице.

Таблица 36 – Команды режима глобальной конфигурации

<i>Метод</i>	<i>Значение/Значение по умолчанию</i>	<i>Действие</i>
<code>begin pattern</code>	-	Показывает строки, первые символы которых соответствуют шаблону <i>pattern</i> .
<code>include pattern</code>		Выводит все строки, содержащие шаблон.
<code>exclude pattern</code>		Выводит все строки, не содержащие шаблон.

### 5.3 Перенаправление вывода команд CLI в произвольный файл на ПЗУ

Интерфейс командной строки предоставляет возможность перенаправления вывода команд в произвольный файл на ПЗУ.

Для того чтобы копировать вывод команды в файл (перезаписать файл, если такой уже существует), требуется после набора команды отображения информации добавить символ «>» и указать имя файла. Для того, чтобы копировать вывод команды в конец файла, после набора команды отображения информации добавить символ «>>» и указать имя файла. Пример использования:

```
console#show system >> flash://directory/filename
```



**Перенаправлять вывод команд в файл может только пользователь с 15 уровнем привилегий.**

### 5.4 Настройка макрокоманд

Данная функция позволяет создавать унифицированные наборы команд – макросы, которые можно впоследствии применять в процессе конфигурации.

#### Команды режима глобальной конфигурации

Вид запроса командной строки режима глобальной конфигурации:

```
console(config)#
```

Таблица 37 – Команды режима глобальной конфигурации

<i>Команда</i>	<i>Значение/Значение по умолчанию</i>	<i>Действие</i>
<code>macro name word</code>	word: (1..32) символов	Создает новый набор команд, если набор с таким именем существует – перезаписывает его. Набор команд вводится построчно. Закончить макрос можно с помощью символа “@”. Максимальная длина макроса – 510 символов. В теле макроса можно использовать до трёх переменных в конфигурации.
<code>no macro name word</code>		Удаляет указанный макрос.

<b>macro global apply</b> <i>word</i>	word: (1..32) символов	Применяет указанный макрос.
<b>macro global trace</b> <i>word</i>	word: (1..32) символов	Проверяет указанный макрос на валидность.
<b>macro global description</b> <i>word</i>	word: (1..160) символов	Создает строку-дескриптор глобального макроса.
<b>no macro global description</b>		Удаляет строку-дескриптор.

### Команды режима EXEC

Вид запроса командной строки режима EXEC:

```
console>
```

Таблица 38 – Команды режима EXEC

<b>Команда</b>	<b>Значение/Значение по умолчанию</b>	<b>Действие</b>
<b>macro apply</b> <i>word</i> [ <i>pattern1 value1</i> ] [ <i>pattern2 value2</i> ] [ <i>pattern3 value3</i> ]	word: (1..32) символов	Применяет указанный макрос. <b>pattern</b> - шаблон, состоящий из объявления, например символа "\$", и переменной, написанных слитно <b>value</b> – переменная конфигурации
<b>macro trace</b> <i>word</i>		Проверяет указанный макрос на валидность.
<b>show parser macro</b> [ <b>brief</b>   <b>description</b> [ <b>interface</b> { <b>gigabitethernet</b> <i>gi_port</i>   <b>tengigabitethernet</b> <i>te_port</i>   <b>fortygigabitethernet</b> <i>fo_port</i>   <b>port-channel</b> <i>group</i> }]   <b>name</b> <i>word</i> }]	<i>gi_port</i> : (1..8/0/1..48); <i>te_port</i> : (1..8/0/1..24); <i>fo_port</i> : (1..8/0/1..4); <b>group</b> : (1..48); <b>word</b> : (1..32) символов	Отображает параметры настроенных макросов на устройстве.

### Команды режима конфигурации интерфейса

Вид запроса командной строки режима конфигурации интерфейса:

```
console(config-if)#
```

Таблица 39 – Команды режима конфигурации интерфейса

<b>Команда</b>	<b>Значение/Значение по умолчанию</b>	<b>Действие</b>
<b>macro apply</b> <i>word</i> [ <i>pattern1 value1</i> ] [ <i>pattern2 value2</i> ] [ <i>pattern3 value3</i> ]	word: (1..32) символов	Применяет указанный макрос. <b>pattern</b> - шаблон, состоящий из объявления, например символа "\$", и переменной, написанных слитно <b>value</b> – переменная конфигурации
<b>macro trace</b> <i>word</i>	word: (1..32) символов	Проверяет указанный макрос на валидность.
<b>macro description</b> <i>word</i>	word: (1..160) символов	Устанавливает строку-дескриптор макроса.
<b>no macro description</b>		Удаляет строку-дескриптор.

## 5.5 Команды управления системой

### Команды режима EXEC

Вид запроса командной строки режима EXEC:

```
console>
```

Таблица 40 – Команды управления системой в режиме EXEC

Команда	Значение/Значение по умолчанию	Действие
<b>ping</b> [ip] {A.B.C.D   host} [size size] [count count] [timeout timeout] [source A.B.C.D] [df]	host: (1..158) символов; size: (64..1518)/64 байт; count: (0..65535)/4; timeout: (50..65535)/2000 мс	Команда служит для передачи запросов (ICMP Echo-Request) протокола ICMP указанному узлу сети, а также для контроля поступающих ответов (ICMP Echo-Reply). - A.B.C.D – IPv4-адрес узла сети; - host – доменное имя узла сети; - size – размер пакета для отправки, количество байт в пакете; - count – количество пакетов для передачи; - timeout – время ожидания ответа на запрос; - df – отменить фрагментацию пакетов.
<b>ping ipv6</b> {A.B.C.D.E.F   host} [size size] [count count] [timeout timeout] [source A.B.C.D.E.F]	host: (1..158) символов; size: (68..1518)/68 байт; count: (0..65535)/4; timeout: (50..65535)/2000 мс	Команда служит для передачи запросов (ICMP Echo-Request) протокола ICMP указанному узлу сети, а так же, для контроля поступающих ответов (ICMP Echo-Reply). - A.B.C.D.E.F – IPv6-адрес узла сети; - host – доменное имя узла сети; - size – размер пакета для отправки, количество байт в пакете; - count – количество пакетов для передачи; - timeout – время ожидания ответа на запрос.
<b>traceroute ip</b> {A.B.C.D   host} [size size] [ttl ttl] [count count] [timeout timeout] [source ip_address]	host: (1..158) символов; size: (64..1518)/64 байт; ttl: (1..255)/30; count: (1..10)/3; timeout: (1..60)/3 с;	Определение маршрута трафика до узла назначения. - A.B.C.D – IPv4-адрес узла сети. - host – доменное имя узла сети; - size – размер пакета для отправки, количество байт в пакете; - ttl – максимальное количество участков в маршруте; - count – количество попыток передачи пакета на каждом участке; - timeout – время ожидания ответа на запрос; - IP_address – IP-адрес интерфейса коммутатора, используемый для передачи пакетов;  <b>Описание ошибок при выполнении команд и результатов приведено в таблицах 42, 43.</b>
<b>traceroute ipv6</b> {A.B.C.D.E.F   host} [size size] [ttl ttl] [count count] [timeout timeout] [source ip_address]	host: (1..158) символов; size: (66..1518)/66 Байт; ttl: (1..255)/30; count: (1..10)/3; timeout: (1..60) /3 с;	Определение маршрута трафика до узла назначения. - A.B.C.D.E.F – IPv6-адрес узла сети. - host – доменное имя узла сети; - size – размер пакета для отправки, количество байт в пакете; - ttl – максимальное количество участков в маршруте; - count – количество попыток передачи пакета на каждом участке; - timeout – время ожидания ответа на запрос; - IP_address – IP-адрес интерфейса коммутатора, используемый для передачи пакетов.  <b>Описание ошибок при выполнении команд и результатов приведено в таблицах 42, 43.</b>

<b>telnet</b> {A.B.C.D   host} [port] [keyword1...]	host: (1..158) символов; port: (1..65535)/23	Открытие TELNET-сессии для узла сети. - A.B.C.D – IPv4-адрес узла сети; - host – доменное имя узла сети; - port – TCP-порт, по которому работает служба Telnet; - keyword – ключевое слово. <input checked="" type="checkbox"/> <b>Описание специальных команд Telnet и ключевых слов приведено в таблице 44</b>
<b>ssh</b> {A.B.C.D   host} [port] [keyword1...]	host: (1..158) символов; port: (1..65535)/22;	Открытие SSH-сессии для узла сети. - A.B.C.D – IPv4-адрес узла сети; - host – доменное имя узла сети; - port – TCP-порт, по которому работает служба SSH; - keyword – ключевое слово. <input checked="" type="checkbox"/> <b>Описание ключевых слов приведено в таблице 45.</b>
<b>resume</b> [connection]	connection: (1..5)/последняя установленная сессия	Переключение на другую установленную TELNET-сессию. - connection – номер установленной telnet-сессии.
<b>show users</b> [accounts]	-	Отображение информации о пользователях, использующих ресурсы устройства.
<b>show sessions</b>	-	Отображение информации об открытых сессиях к удаленным устройствам.
<b>show system</b>	-	Вывод системной информации.
<b>show system battery</b> [unit unit]	unit: (1..8)/-	Отображение информации о батарее. - unit – номер устройства в стеке
<b>show system id</b> [unit unit]	unit: (1..8)/-	Отображение серийного номера устройства, ревизии платы и базового MAC-адреса. - unit – номер устройства в стеке.
<b>show system</b> [unit unit]	unit: (1..8)/-	Отображение системной информации коммутатора. - unit – номер устройства в стеке.
<b>show system fans</b> [unit unit]	unit: (1..8)/-	Отображение информации о состоянии вентиляторов. - unit – номер устройства в стеке.
<b>show system power-supply</b>	-	Отображение информации о состоянии источников питания.
<b>show system sensors</b>	-	Отображение информации температурных датчиков.
<b>show version</b>	-	Отображение текущей версии системного программного обеспечения устройства.
<b>show system router resources</b>	-	Отображение размера и занятости аппаратных таблиц устройства (маршрутизации, соседей, интерфейсов).
<b>show system tcam utilization</b> [unit unit]	unit: (1..8)/-	Отображение загрузки ресурсов памяти TCAM (определенно адресуемая память). - unit – номер устройства в стеке.
<b>show tasks utilization</b>	-	Отображение уровня загрузки ресурсов центрального процессора коммутатора для каждого системного процесса.
<b>show tech-support</b> [config   memory]	-	Отображение информации об устройстве, необходимой для начальной диагностики проблем.
<b>show storage devices</b>	-	Отображение полного списка ПЗУ и их разделов.



**Команда «show sessions» отображает все удаленные соединения только из текущей сессии. Данная команда используется следующим образом:**

1. Выполнить подключение к удалённому устройству с коммутатора с помощью TELNET или SSH;
2. Вернуться в родительскую сессию (на коммутатор). Для этого нажать комбинацию клавиш <Ctrl+Shift+6>, отпустить и нажать <x> (икс). Произойдёт переход в родительскую сессию;
3. Выполнить команду «show sessions». В таблице должны присутствовать все исходящие соединения в текущей сессии;
4. Для того чтобы вернуться к сессии удалённого устройства, необходимо выполнить команду «resume N», где N – номер соединения из вывода команды «show sessions».

### Команды режима privileged EXEC

Запрос командной строки в режиме privileged EXEC имеет следующий вид:

```
console#
```

Таблица 41 – Команды управления системой в режиме privileged EXEC

<b>Команда</b>	<b>Значение/Значение по умолчанию</b>	<b>Действие</b>
<b>reload [unit <i>unit_id</i>]</b>	unit_id: (1..8)/-	Команда служит для перезапуска устройства. - <i>unit_id</i> – номер устройства в стеке.
<b>reload in {minutes   hh:mm}</b>	minutes: (1..999); hh: (0..23), mm: (0..59).	Установка промежутка времени, через который произойдет отложенная перезагрузка устройства.
<b>reload at hh:mm</b>	hh: (0..23), mm: (0..59).	Установка времени перезагрузки устройства.
<b>boot password <i>password</i></b>	-	Установка пароля на bootrom.
<b>no boot password</b>	-	Удаление пароля на bootrom
<b>reload cancel</b>	-	Отмена отложенного перезапуска.
<b>show cpu utilization</b>	-	Отображение статистики по уровню загрузки ресурсов центрального процессора.
<b>show cpu input rate</b>	-	Отображение статистики по скорости входящих фреймов, обрабатываемых процессором.
<b>show cpu input-rate detailed</b>	-	Отображение статистики по скорости входящих фреймов, обрабатываемых процессором по типу трафика.
<b>show cpu thresholds</b>	-	Отображение списка настроенных порогов для CPU.
<b>show memory thresholds</b>	-	Отображение списка настроенных порогов для RAM.
<b>show sensor thresholds</b>	-	Отображение списка порогов для датчиков.
<b>show storage thresholds</b>	-	Отображение списка порогов для разделов устройств.
<b>show system mode</b>	-	Отображение информации о параметрах фильтрации трафика.

- Пример использования команды **traceroute**:

```
console# traceroute ip eltex.com
```

```
Tracing the route to eltex.com (148.21.11.69) form , 30 hops max, 18 byte packets
Type Esc to abort.
 1 gateway.eltex (192.168.1.101)  0 msec 0 msec 0 msec
 2 eltexsrv (192.168.0.1) 0 msec 0 msec 0 msec
 3 * * *
```

Таблица 42 – Описание результатов выполнения команды traceroute

<i>Поле</i>	<i>Описание</i>
1	Порядковый номер маршрутизатора в пути к указанному узлу сети.
gateway.eltex	Сетевое имя этого маршрутизатора.
192.168.1.101	IP-адрес этого маршрутизатора.
0 msec 0 msec 0 msec	Время, за которое пакет был передан и вернулся от маршрутизатора. Указывается для каждой попытки передачи пакета.

При выполнении команды *traceroute* могут произойти ошибки, описание ошибок приведено в таблице.

Таблица 43 – Ошибки при выполнении команды traceroute

<i>Символ ошибки</i>	<i>Описание</i>
*	Таймаут при попытке передачи пакета.
?	Неизвестный тип пакета.
A	Административно недоступен. Обычно происходит при блокировании исходящего трафика по правилам в таблице доступа ACL.
F	Требуется фрагментация и установка битов DF.
H	Узел сети недоступен.
N	Сеть недоступна.
P	Протокол недоступен.
Q	Источник подавлен.
R	Истекло время повторной сборки фрагмента.
S	Ошибка исходящего маршрута.
U	Порт недоступен.

Программное обеспечение Telnet коммутаторов поддерживает специальные команды – функции контроля терминала. Для входа в режим специальных команд во время активной Telnet-сессии используется комбинация клавиш **<Ctrl+shift+6>**.

Таблица 44 – Специальные команды Telnet

<i>Специальная команда</i>	<i>Назначение</i>
^^ b	Передать по telnet разрыв соединения.
^^ c	Передать по telnet прерывание процесса (IP).
^^ h	Передать по telnet удаление символа (EC).
^^ o	Передать по telnet прекращение вывода (AO).
^^ t	Передать по telnet сообщение «Are You There?» (AYT) для контроля подключения.
^^ u	Передать по telnet стирание строки (EL).
^^ x	Возврат в режим командной строки.

Также возможно использование дополнительных опций при открытии Telnet- и SSH-сессий:

Таблица 45 – Ключевые слова, используемые при открытии Telnet- и SSH-сессий

<b>Опция</b>	<b>Описание</b>
/echo	Локально включает функцию <i>echo</i> (подавление вывода на консоль).
/password	Определяет пароль для входа на SSH-сервер.
/quiet	Не допускает вывод всех сообщений программного обеспечения Telnet.
/source-interface	Определяет интерфейс-источник.
/stream	Включает обработку потока, который разрешает незащищенное TCP-соединение без контроля последовательностей Telnet. Потокое соединение не обрабатывает Telnet-опции и может использоваться для подключения к портам, на которых запущены программы копирования UNIX-to-UNIX (UUCP) либо другие протоколы, не являющиеся Telnet-протоколами.
/user	Определяет имя пользователя для входа на SSH-сервер.

### Команды режима глобальной конфигурации

Запрос командной строки в режиме глобальной конфигурации имеет следующий вид:

```
console (config) #
```

Таблица 46 – Команды управления системой в режиме глобальной конфигурации

<b>Команда</b>	<b>Значение/Значение по умолчанию</b>	<b>Действие</b>
<b>hostname</b> <i>name</i>	name: (1..160) символов/-	Команда служит для задания сетевого имени устройства.
<b>no hostname</b>		Вернуть сетевое имя устройства в значение по умолчанию.
<b>service tasks-utilization</b>	-/включено	Разрешить устройству программно измерять уровень загрузки ресурсов центрального процессора коммутатора для каждого системного процесса.
<b>no service tasks-utilization</b>		Запретить устройству программно измерять уровень загрузки ресурсов центрального процессора коммутатора для каждого системного процесса.
<b>service cpu-utilization</b>	-/включено	Разрешить устройству программно измерять уровень загрузки ресурсов центрального процессора коммутатора.
<b>no service cpu-utilization</b>		Запретить устройству программно измерять уровень загрузки ресурсов центрального процессора коммутатора.
<b>service cpu-input-rate</b>	-/включено	Разрешить устройству программно измерять скорость входящих фреймов, обрабатываемых центральным процессором коммутатора.
<b>no service cpu-input-rate</b>		Запретить устройству программно измерять скорость входящих фреймов, обрабатываемых центральным процессором коммутатора.
<b>service cpu-rate-limits</b> <i>traffic pps</i>	traffic: (http, telnet, ssh, snmp, ip, link-local, arp, arp-inspection, stp-bpdu, routing, ip-options, other-	Установка ограничений скорости входящих фреймов для определенного типа трафика. - <i>pps</i> - пакетов в секунду.



<b>no service cpu-rate-limits traffic</b>	bpdu, dhcp-snooping, igmp-snooping, mld-snooping, sflow, ace, ip-error, other, vrrp, multicast-routing, multicast-rpf-fail, tcp-syn); pps: 8..2048	Восстанавливает значение <i>pps</i> по умолчанию для определенного трафика.
<b>service password-recovery</b>	-/enabled	Разрешить восстановление пароля через загрузочное меню «password recovery procedure» с сохранением конфигурации.
<b>no service password-recovery</b>		Разрешить восстановление пароля через загрузочное меню «password recovery procedure» с удалением конфигурации.
<b>link-flapping enable</b>	-/enabled	Включить предотвращение флаппинга линка.
<b>link-flapping disable</b>		Отключить предотвращение флаппинга линка.
<b>service mirror-configuration</b>	-/enabled	Создавать резервную копию текущей конфигурации.
<b>no service mirror-configuration</b>		Отключить копирование текущей конфигурации.
<b>system router resources</b> [ip-entries <i>ip_entries</i>   ipv6-entries <i>ipv6_entries</i>   ipm-entries <i>ipm_entries</i>   ipmv6-entries <i>ipmv6_entries</i> ]	ip_entries: (8..8024)/5120; ipv6_entries: (32..8048)/1024; ipm_entries: (8..8024)/512; ipmv6_entries: (32..8048)/512	Установка размера таблицы маршрутизации.
<b>cpu threshold index</b> <i>index interval</i> relation value [flap-interval <i>flap_interval</i> ] [severity level] [notify {enable   disable}] [recovery-notify {enable   disable}]	index: (0..4294967295); interval: (5sec, 1min, 5min); relation: (greater- than, greater-or- equal, less-than, less-or-equal, equal- to, not-equal-to); value: (0..100) про- центов; flap_interval: (0..100)/0 процен- тов; severity: (emerg, alert, crit, err, warn- ing, notice, info, debug)/alert	Задать порог для загрузки CPU. - <i>index</i> – произвольный индекс порога; - <i>interval</i> – интервал измерения загрузки CPU. Значение загрузки CPU за этот интервал будет сравниваться с пороговым; - <i>relation</i> – отношение между загрузкой CPU и пороговым значением, необходимое для срабатывания порога; - <i>value</i> – значение порога; - <i>flap_interval</i> – значение, определяющее момент восстановления порога после срабатывания; - <i>severity</i> – уровень важности трапов для этого порога; - <b>notify</b> – включает/отключает отправку трапов о срабатывании порога; - <b>recovery-notify</b> – включает/отключает отправку трапов о восстановлении порога.
<b>no cpu threshold index</b> <i>index</i>		Удалить порог с заданным индексом.
<b>memory threshold index</b> <i>index relation value</i> [flap-interval <i>flap_interval</i> ] [severity level] [notify {enable   disable}] [recovery-notify {enable   disable}]	index: (0..4294967295); relation: (greater- than, greater-or- equal, less-than, less-or-equal, equal- to, not-equal-to); value: (0..100) процентов; flap_interval: (0..100)/0 процентов; severity: (emerg,	Задать порог для объема свободной памяти RAM. - <i>index</i> – произвольный индекс порога; - <i>relation</i> – отношение между объемом свободной памяти и пороговым значением, необходимое для срабатывания порога; - <i>value</i> – значение порога; - <i>flap_interval</i> – значение, определяющее момент восстановления порога после срабатывания; - <i>severity</i> – уровень важности трапов для этого порога; - <b>notify</b> – включает/отключает отправку трапов о срабатывании порога; - <b>recovery-notify</b> – включает/отключает отправку трапов о восстановлении порога.

<b>no memory threshold index</b> <i>index</i>	alert, crit, err, warning, notice, info, debug)/alert	Удалить порог с заданным индексом.
<b>sensor threshold fan</b> <i>fan_num unit-id unit_id index index relation value</i> <b>[flap-interval flap_interval]</b> <b>[severity leve!]</b> <b>[notify {enable   disable}]</b> <b>[recovery-notify {enable   disable}]</b>	<i>fan_num: (1..63);</i> <i>unit_id: (1..8);</i> <i>index:</i> <i>(0..4294967295);</i> <i>relation: (greater-than, greater-or-equal, less-than, less-or-equal, equal-to, not-equal-to);</i> <i>value:</i> <i>(0..1000000000)</i> <i>оборотов/мин;</i> <i>flap_interval:</i> <i>(0..1000000000)/0</i> <i>оборотов/мин;</i> <i>severity: (emerg, alert, crit, err, warning, notice, info, debug)/alert</i>	Задать порог для датчика скорости вращения вентилятора. - <i>fan_num</i> – номер вентилятора; - <i>unit_id</i> – номер юнита, на котором находится вентилятор; - <i>index</i> – произвольный индекс порога; - <i>relation</i> – отношение между скоростью вращения вентилятора и пороговым значением, необходимое для срабатывания порога; - <i>value</i> – значение порога; - <i>flap_interval</i> – значение, определяющее момент восстановления порога после срабатывания; - <i>severity</i> – уровень важности трапов для этого порога; - <b>notify</b> – включает/отключает отправку трапов о срабатывании порога; - <b>recovery-notify</b> – включает/отключает отправку трапов о восстановлении порога.
<b>no sensor threshold fan</b> <i>fan_num unit-id unit_id index index</i>	<i>severity: (emerg, alert, crit, err, warning, notice, info, debug)/alert</i>	Удалить порог с заданным индексом для вентилятора <i>fan_num</i> на юните <i>unit_id</i> .
<b>sensor threshold thermal-sensor</b> <i>sensor_num unit-id unit_id index index relation value</i> <b>[flap-interval flap_interval]</b> <b>[severity leve!]</b> <b>[notify {enable   disable}]</b> <b>[recovery-notify {enable   disable}]</b>	<i>sensor_num:</i> <i>(1..63);</i> <i>unit_id: (1..8);</i> <i>index:</i> <i>(0..4294967295);</i> <i>relation: (greater-than, greater-or-equal, less-than, less-or-equal, equal-to, not-equal-to);</i> <i>value: (-1000000000..1000000000) °C;</i> <i>flap_interval:</i> <i>(0..1000000000)/0</i> <i>°C;</i> <i>severity: (emerg, alert, crit, err, warning, notice, info, debug)/alert</i>	Задать порог для датчика температуры. - <i>sensor_num</i> – номер термодатчика; - <i>unit_id</i> – номер юнита, на котором находится термодатчик; - <i>index</i> – произвольный индекс порога; - <i>relation</i> – отношение между температурой и пороговым значением, необходимое для срабатывания порога; - <i>value</i> – значение порога; - <i>flap_interval</i> – значение, определяющее момент восстановления порога после срабатывания; - <i>severity</i> – уровень важности трапов для этого порога; - <b>notify</b> – включает/отключает отправку трапов о срабатывании порога; - <b>recovery-notify</b> – включает/отключает отправку трапов о восстановлении порога.
<b>no sensor threshold thermal-sensor</b> <i>sensor_num unit-id unit_id index index</i>	<i>severity: (emerg, alert, crit, err, warning, notice, info, debug)/alert</i>	Удалить порог с заданным индексом для термодатчика <i>sensor_num</i> на юните <i>unit_id</i> .
<b>storage threshold index</b> <i>index interval relation value</i> <b>[flap-interval flap_interval]</b> <b>[severity leve!]</b> <b>[notify {enable   disable}]</b> <b>[recovery-notify {enable   disable}]</b>	<i>index:</i> <i>(0..4294967295);</i> <i>relation: (greater-than, greater-or-equal, less-than, less-or-equal, equal-to, not-equal-to);</i> <i>value: (0..100)</i> <i>процентов;</i> <i>interval: (0..100)/0</i> <i>процентов;</i> <i>severity: (emerg, alert, crit, err, warning, notice, info, debug)/alert;</i>	Задать порог для объема свободной памяти на ПЗУ. - <i>index</i> – произвольный индекс порога; - <i>relation</i> – отношение между объема свободной памяти и пороговым значением, необходимое для срабатывания порога; - <i>value</i> – значение порога; - <i>flap_interval</i> – значение, определяющее момент восстановления порога после срабатывания; - <i>severity</i> – уровень важности трапов для этого порога; - <b>notify</b> – включает/отключает отправку трапов о срабатывании порога; - <b>recovery-notify</b> – включает/отключает отправку трапов о восстановлении порога.
<b>no storage threshold index</b> <i>index</i>	<i>severity: (emerg, alert, crit, err, warning, notice, info, debug)/alert;</i>	Удалить порог с заданным индексом.

<code>reset-button {enable   disable   reset-only}</code>	<code>-/enable</code>	Настройка реакции коммутатора на нажатие кнопки F. <b>-enable</b> – при нажатии на кнопку длительностью менее 10 сек, происходит перезагрузка устройства; при нажатии на кнопку длительностью более 10 сек, происходит сброс устройства до заводской конфигурации; <b>-disable</b> – не реагировать (отключена); <b>-reset-only</b> – только перезагрузка.
---	-----------------------	---

## 5.6 Команды для настройки параметров для задания паролей

Данный комплекс команд предназначен для задания минимальной сложности пароля, а также для задания времени действия пароля.

### Команды режима глобальной конфигурации

Запрос командной строки в режиме глобальной конфигурации имеет следующий вид:

```
console (config) #
```

Таблица 47 – Команды управления системой в режиме глобальной конфигурации

Команда	Значение/Значение по умолчанию	Действие
<code>passwords aging age</code>	<code>age: (0..365)/180</code> дней	Задаёт время жизни паролей. По истечении заданного срока будет предложено сменить пароль. Значение 0 говорит о том, что время жизни паролей не задано.
<code>no password aging</code>		Восстанавливает значение по умолчанию.
<code>passwords complexity enable</code>	<code>-/выключено</code>	Включает ограничение на формат пароля.
<code>passwords complexity min-classes value</code>	<code>value: (0..4)/3</code>	Включает ограничение, задающее минимальное количество классов символов (строчные буквы, заглавные буквы, цифры, символы).
<code>no password complexity min-classes</code>		Восстанавливает значение по умолчанию.
<code>passwords complexity min-length value</code>	<code>value: (0..64)/8</code>	Включает ограничение на минимальную длину пароля.
<code>no password complexity min-length</code>		Восстанавливает значение по умолчанию.
<code>passwords complexity no-repeat number</code>	<code>number: (0..16)/3</code>	Включает ограничение, задающее максимальное количество последовательно повторяющихся символов в новом пароле.
<code>no password complexity no-repeat</code>		Восстанавливает значение по умолчанию.
<code>passwords complexity not-current</code>	<code>-/enabled</code>	Запрещает при смене пароля использовать в качестве нового старый.
<code>no password complexity not-current</code>		Разрешает использовать старый пароль при смене.
<code>passwords complexity not-username</code>	<code>-/enabled</code>	Запрещает использовать в качестве пароля имя пользователя.
<code>no password complexity not-username</code>		Разрешает использовать в качестве пароля имя пользователя.

Таблица 48 – Команды управления системой в режиме Privileged EXEC

<i>Команда</i>	<i>Значение/Значение по умолчанию</i>	<i>Действие</i>
show passwords configuration	-	Отображает информацию об ограничениях на пароли.

## 5.7 Работа с файлами

### 5.7.1 Описание аргументов команд

При осуществлении операций над файлами, в качестве аргументов команд выступают адреса URL – определители местонахождения ресурса. Описание ключевых слов, используемых в операциях, приведено в таблице 49.

Таблица 49 – Список ключевых слов и их описание

<i>Ключевое слово</i>	<i>Описание</i>
flash://	Исходный адрес или адрес места назначения для энергонезависимой памяти. Энергонезависимая память используется по умолчанию, если адрес URL определен без префикса (префиксами являются: flash:, tftp:, scp:...).
running-config	Файл текущей конфигурации.
mirror-config	Копия файла текущей конфигурации.
startup-config	Файл первоначальной конфигурации.
active-image	Файл с активным образом.
inactive-image	Файл с неактивным образом.
tftp://	Исходный адрес или адрес места назначения для TFTP-сервера. Синтаксис: <b>tftp://host/[directory/] filename</b> . - <i>host</i> – IPv4-адрес или сетевое имя устройства; - <i>directory</i> – каталог; - <i>filename</i> – имя файла.
scp://	Исходный адрес или адрес места назначения для SSH-сервера. Синтаксис: <b>scp://[username:password]@[host/[directory/] filename</b> - <i>username</i> – имя пользователя; - <i>password</i> – пароль пользователя; - <i>host</i> – IPv4-адрес или сетевое имя устройства; - <i>directory</i> – каталог; - <i>filename</i> – имя файла.
logging	Файл с историей команд.

### 5.7.2 Команды для работы с файлами

Запрос командной строки в режиме Privileged EXEC имеет следующий вид:

```
console#
```

Таблица 50 – Команды для работы с файлами в режиме Privileged EXEC

Команда	Значение/Значение по умолчанию	Действие
<code>copy source_url destination_url [exclude   include-encrypted   include-plaintext]</code>	source_url: (1..160) символов; destination_url: (1..160) символов;	Копирование файла из местоположения источника в местоположение назначения. - <i>source_url</i> – местоположение копируемого файла; - <i>destination_url</i> – адрес места назначения, куда файл будет скопирован. Следующие опции доступны только при копировании из файла конфигурации: - <b>exclude</b> – информация, критичная для безопасности, не будет включена в конечный файл; - <b>include-encrypted</b> – информация, критичная для безопасности, будет включена в конечный файл в зашифрованном виде; - <b>include-plaintext</b> – информация, критичная для безопасности, будет включена в конечный файл в незашифрованном виде.
<code>copy source_url running-config</code>		Копирование файла конфигурации с сервера в текущую конфигурацию.
<code>copy running-config destination_url [exclude   include-encrypted   include-plaintext]</code>		Сохранение текущей конфигурации на сервере. - <b>exclude</b> – исключить из копируемых данных информацию о ключах, паролях и т.п.; - <b>include-encrypted</b> – сохранять данные о ключах, паролях в зашифрованном виде; - <b>include-plaintext</b> – сохранять данные о ключах, паролях в явном виде.
<code>copy startup-config destination_url</code>		Сохранение первоначальной конфигурации на сервере.
<code>copy running-config startup-config</code>	-	Сохранение текущей конфигурации в первоначальную конфигурацию.
<code>copy running-config file</code>	-	Сохранение текущей конфигурации в заданный резервный файл конфигурации.
<code>copy startup-config file</code>	-	Сохранение первоначальной конфигурации в заданный резервный файл конфигурации.
<code>boot config source_url</code>	-	Копирование файла конфигурации с сервера в файл первоначальной конфигурации.
<code>dir [flash:path   dir_name]</code>	-	Отображает список файлов в указанном каталоге.
<code>more {flash:file   startup-config   running-config   mirror-config   active-image   inactive-image   logging   file}</code>	file: (1..160) символов	Отображает содержимое файла. - <b>startup-config</b> – отображает содержимое файла первоначальной конфигурации; - <b>running-config</b> – отображает содержимое файла текущей конфигурации; - <b>flash:</b> – отображает файлы с флеш-памяти устройства; - <b>mirror-config</b> – отображает содержимое файла текущей конфигурации с зеркала; - <b>active-image</b> – отображает версию текущего файла образа ПО. - <b>inactive-image</b> – отображает версию неактивного файла образа ПО. - <b>logging</b> – отображает содержимое файла журнала. - <i>file</i> – имя файла.  <b>Файлы отображаются в формате ASCII.</b>
<code>delete url</code>		-
<code>delete startup-config</code>	-	Удаления файла первоначальной конфигурации.
<code>boot system inactive-image</code>	-	Загрузиться с неактивного образа ПО.

<b>show {startup-config   running-config} [brief   detailed   interfaces {gigabitethernet gi_port   tengigabitethernet te_port   fortygigabitethernet fo_port   oob   port-channel group   vlan vlan_id   tunnel tunnel_id   loopback loopback_id}]</b>	gi_port: (1..8/0/1..48); te_port: (1..8/0/1..24); fo_port: (1..8/0/1..4) group: (1..48); vlan_id: (1..4094); tunnel_id: (1..16); loopback_id: (1..64)	Отображает содержимое файла первоначальной конфигурации (startup-config) или текущей конфигурации (running-config). - <b>interfaces</b> – конфигурация интерфейсов коммутатора - физических интерфейсов, групп интерфейсов (port-channel), VLAN-интерфейсов, oob-порта, интерфейса замыкания на себя, туннелей. Следующие опции доступны при выводе текущей конфигурации: - <b>brief</b> – вывод конфигурации без двоичных данных, например, SSH и SSL ключей. - <b>detailed</b> – вывод конфигурации с включением двоичных данных
<b>show bootvar</b>	-	Показывает активный файл системного ПО, который устройство загружает при запуске.
<b>write [memory]</b>	-	Сохранение текущей конфигурации в файл первоначальной конфигурации.
<b>rename url new_url</b>	url, new_url: (1..160) символов	Изменение имени файла. - url – текущее имя файла; - new-url – новое имя файла.



**Сервер TFTP не может быть адресом источника и адресом назначения для одной команды копирования.**

### Примеры использования команд

- Удалить файл *test* из энергонезависимой памяти:

```
console# delete flash:test
Delete flash:test? [confirm]
```

Результат выполнения команды: после подтверждения файл будет удален.

Существует возможность просмотра конфигурации для текущего местоположения для следующих режимов конфигурации:

- **vlan database**
- **interface { gigabitethernet gi\_port | tengigabitethernet te\_port | fortygigabitethernet fo\_port | port-channel group | loopback loopback\_id | vlan vlan\_id | ip ip\_addr}**
- **interface range { gigabitethernet gi\_port | tengigabitethernet te\_port | fortygigabitethernet fo\_port | port-channel group | vlan vlan\_id}**

Таблица 51 – Команды просмотра конфигурации из текущего местоположения

<i>Команда</i>	<i>Значение/Значение по умолчанию</i>	<i>Действие</i>
<b>show</b>	-	Отобразить настройки для текущего режима конфигурации .

### **5.7.3 Команды для резервирования конфигурации**

В данном разделе описаны команды, предназначенные для настройки резервирования конфигурации по таймеру или при сохранении текущей конфигурации на flash-накопителе.

### Команды режима глобальной конфигурации

Запрос командной строки в режиме глобальной конфигурации имеет следующий вид:

```
console (config) #
```

Таблица 52 – Команды управления системой в режиме глобальной конфигурации

<b>Команда</b>	<b>Значение/Значение по умолчанию</b>	<b>Действие</b>
<b>backup server</b> <i>server</i>	server: (1..22) символов	Указание сервера, на который будет производиться резервирование конфигурации. Строка в формате «tftp://XXX.XXX.XXX.XXX».
<b>no backup server</b>		Удаление сервера для резервирования.
<b>backup path</b> <i>path</i>	path: (1..128) символов	Указание пути расположения файла на сервере и префикса файла. При сохранении к префиксу будет добавляться текущая дата и время в формате ггггммддччммсс.
<b>no backup path</b>		Удаление пути для резервирования.
<b>backup history enable</b>	-/выключено	Включить сохранение истории резервных копий.
<b>no backup history enable</b>		Отключить сохранение истории резервных копий.
<b>backup time-period</b> <i>timer</i>	timer: (1..35791394)/720 мин	Указание промежутка времени, по истечении которого будет осуществляться автоматическое резервирование конфигурации.
<b>no backup time-period</b>		Восстанавливает значение по умолчанию.
<b>backup auto</b>	-/выключено	Включение автоматического резервирования конфигурации.
<b>no backup auto</b>		Установка значения по умолчанию.
<b>backup write-memory</b>	-/выключено	Включение резервирования конфигурации при сохранении пользователем конфигурации на flash-накопитель.
<b>no backup write-memory</b>		Установка значения по умолчанию.

Таблица 53 – Команды управления системой в режиме Privileged EXEC

<b>Команда</b>	<b>Значение/Значение по умолчанию</b>	<b>Действие</b>
<b>show backup</b>	-	Отображает информацию о настройках резервирования конфигурации.
<b>show backup history</b>	-	Отображает историю успешно сохраненных на сервер конфигураций.

#### **5.7.4 Команды для автоматического обновления и конфигурации**

##### Процесс автоматического обновления

Коммутатор запускает процесс автоматического обновления, базирующийся на DHCP, если он включен и имя текстового файла (DHCP-опция 43, 125), содержащего имя образа ПО, было предоставлено сервером DHCP.

Процесс автоматического обновления состоит из следующих этапов:

1. Коммутатор загружает текстовый файл и читает из него имя файла образа ПО на TFTP-сервере;

2. Коммутатор скачивает первый блок (512 байт) образа ПО с TFTP-сервера, в котором содержится версия ПО;
3. Коммутатор сравнивает версию файла образа ПО, полученного с TFTP-сервера, с версией активного образа ПО коммутатора. Если они отличаются, коммутатор загружает образ ПО с TFTP-сервера вместо неактивного образа ПО коммутатора и делает данный образ активным;
4. Если образ ПО был загружен, то коммутатор перезагружается.

### Процесс автоматического конфигурирования

Коммутатор запускает процесс автоматического конфигурирования, базирующийся на DHCP, при выполнении следующих условий:

- в конфигурации разрешено автоматическое конфигурирование;
- ответ DHCP-сервера содержит IP-адрес TFTP-сервера (DHCP-опция 66) и имя файла конфигурации (DHCP-опция 67) в формате ASCII.



**Полученный файл конфигурации добавляется к текущей (running) конфигурации.**

### Команды режима глобальной конфигурации

Запрос командной строки в режиме глобальной конфигурации имеет следующий вид:

```
console (config) #
```

Таблица 54 – Команды управления системой в режиме глобальной конфигурации

<i>Команда</i>	<i>Значение/Значение по умолчанию</i>	<i>Действие</i>
<b>boot host auto-config</b>	-/включено	Включение автоматической конфигурации, базирующейся на DHCP.
<b>no boot host auto-config</b>		Выключение автоматической конфигурации, базирующейся на DHCP.
<b>boot host auto-update</b>	-/включено	Включение автоматического обновления ПО, базирующегося на DHCP.
<b>no boot host auto-update</b>		Выключение автоматического обновления ПО, базирующегося на DHCP.

### Команды режима privileged EXEC

Запрос командной строки в режиме privileged EXEC имеет следующий вид:

```
console#
```

Таблица 55 – Команды управления системой в режиме privileged EXEC

<i>Команда</i>	<i>Значение/Значение по умолчанию</i>	<i>Действие</i>
<b>show boot</b>	-	Просмотр настроек автоматического обновления и конфигурации.



▪ Пример конфигурации ISC DHCP Server:

```
option image-filename code 125 = {
    unsigned integer 32, #enterprise-number. Идентификатор производителя, всегда равен
        35265(Eltex)
    unsigned integer 8, #data-len. Длина всех данных опции. Равна длине строки sub-
        option-data + 2.
    unsigned integer 8, #sub-option-code. Код подопции, всегда равен 1
    unsigned integer 8, #sub-option-len. Длина строки sub-option-data
    text
        #sub-option-data. Имя текстового файла, содержащего имя
        образа ПО
};

host mes2124-test {
    hardware ethernet a8:f9:4b:85:a2:00; #mac-адрес коммутатора
    filename "mesXXX-test.cfg"; #имя конфигурации коммутатора
    option image-filename 35265 18 1 16 "mesXXX-401.ros"; #имя текстового
        файла, содержащего имя образа ПО
    next-server 192.168.1.3; #IP-адрес TFTP сервера
    fixed-address 192.168.1.36; #IP-адрес коммутатора
}
```

## 5.8 Настройка системного времени



По умолчанию автоматический переход на летнее время осуществляется в соответствии со стандартами США и Европы. В конфигурации могут быть заданы любые дата и время для перехода на летнее время и обратно.

### Команды режима Privileged EXEC

Запрос командной строки в режиме Privileged EXEC имеет следующий вид:

```
console#
```

Таблица 56 – Команды настройки системного времени в режиме Privileged EXEC

Команда	Значение/Значение по умолчанию	Действие
clock set hh:mm:ss day month year clock set hh:mm:ss month day year	hh: (0..23); mm: (0..59); ss: (0..59); day: (1..31); month: (Jan..Dec); year: (2000..2037)	Ручная установка системного времени (команда доступна только для привилегированного пользователя). - hh – часы, mm – минуты, ss – секунды; - day – день; month – месяц; year – год.
show snmp configuration	-	Показывает конфигурацию протокола SNMP.
show snmp status	-	Показывает статус протокола SNMP.

### Команды режима EXEC

Запрос командной строки в режиме EXEC имеет следующий вид:

```
console>
```

Таблица 57 – Команды настройки системного времени в режиме «EXEC»

<i>Команда</i>	<i>Значение/Значение по умолчанию</i>	<i>Действие</i>
<code>show clock</code>	-	Показывает системное время и дату.
<code>show clock detail</code>		Дополнительно отображает параметры часового пояса и перехода на летнее время.

### Команды режима глобальной конфигурации

Запрос командной строки в режиме глобальной конфигурации имеет следующий вид:

```
console(config)#
```

Таблица 58 – Список команд для настройки системного времени в режиме глобальной конфигурации

<i>Команда</i>	<i>Значение/Значение по умолчанию</i>	<i>Действие</i>
<code>clock source {sntp   browser}</code>	-/внешний источник не используется	Использование внешнего источника для установки системного времени.
<code>no clock source {sntp   browser}</code>		Запрещает использование внешнего источника для установки системного времени.
<code>clock timezone zone hours_offset [minutes minutes_offset]</code>	zone: (1..4) символов/ нет описания зоны; hours_offset: (-12..+13)/0; minutes_offset: (0..59)/0;	Устанавливает значение часового пояса. - <i>zone</i> – слово, сформированное из первых букв словосочетания, которое оно заменяет (описание зоны); - <i>hours_offset</i> – часовое смещение относительно нулевого меридиана UTC; - <i>minutes_offset</i> – минутное смещение относительно нулевого меридиана UTC.
<code>no clock timezone</code>		Устанавливает значение по умолчанию.
<code>clock summer-time zone date date month year hh:mm date month year hh:mm [offset]</code>	zone: (1..4) символа/ нет описания зоны; date: (1..31); month: (Jan..Dec); year: (2000 ..2037); hh: (0..23); mm: (0..59); week: (1-5); day: (sun..sat); offset: (1..1440)/60 мин; По умолчанию	Задаёт дату и время для автоматического перехода на летнее время и возврата обратно (для определенного года). Первым в команде указывается описание зоны, вторым время для перехода на летнее время и третьим время для возврата. - <i>zone</i> – слово, сформированное из первых букв словосочетания, которое оно заменяет (описание зоны); - <i>date</i> – число; - <i>month</i> – месяц; - <i>year</i> – год; - <i>hh</i> – часы, <i>mm</i> – минуты; - <i>offset</i> – количество минут, добавляемых при переходе на летнее время.
<code>clock summer-time zone date month date year hh:mm month date year hh:mm [offset]</code>		

<b>clock summer-time zone</b> <b>recurring {usa   eu   {first   last   week} day month</b> <i>hh:mm {first   last   week} day month hh:mm} [offset]</i>	переход на летнее время выключен	Задаёт дату и время для автоматического перехода на летнее время и возврата обратно в режиме ежегодно. - <i>zone</i> – слово, сформированное из первых букв словосочетания, которое оно заменяет (описание зоны); - <i>usa</i> – установить правила перехода на летнее время, используемые в США (переход во второе воскресенье марта, обратно в первое воскресенье ноября, в 2 часа утра по местному времени); - <i>eu</i> – установить правила перехода на летнее время, используемые Евросоюзом (переход в последнее воскресенье марта, обратно в последнее воскресенье октября, в 1 час утра по Гринвичу); - <i>hh</i> – часы, <i>mm</i> – минуты; - <i>week</i> – неделя месяца; - <i>day</i> – день недели; - <i>month</i> – месяц; - <i>offset</i> – количество добавляемых минут при переходе на летнее время.
<b>no clock summer-time</b>		Отключает автоматический переход на летнее время.
<b>sntp authentication-key</b> <i>number md5 value</i>	number: (1..4294967295); value: (1..32) символов; По умолчанию проверка	Устанавливает ключ проверки подлинности для протокола SNTP. - <i>number</i> – номер ключа; - <i>value</i> – значение ключа; - <i>encrypted</i> – задать значение ключа в зашифрованном виде.
<b>encrypted sntp authentication-key</b> <i>number md5 value</i>	поиск подлинности	Удаляет ключ проверки подлинности для протокола SNTP.
<b>no sntp authentication-key</b> <i>number</i>	отключена	
<b>sntp authenticate</b>	-/проверка подлинности не требуется	Требует проверку подлинности для получения информации от NTP-серверов.
<b>no sntp authenticate</b>		Устанавливает значение по умолчанию.
<b>sntp trusted-key</b> <i>key_number</i>	key_number: (1..4294967295); По умолчанию проверка	Осуществляет проверку подлинности системы, от которой синхронизируется с помощью SNTP по заданному ключу. - <i>key_number</i> – номер ключа.
<b>no sntp trusted-key</b> <i>key_number</i>	поиск подлинности отключена	Устанавливает значение по умолчанию.
<b>sntp broadcast client</b> <b>enable {both   ipv4   ipv6}</b>	-/запрещено	Разрешает работу широковещательных SNTP-клиентов.
<b>no sntp broadcast client</b> <b>enable</b>		Устанавливает значение по умолчанию.
<b>sntp anycast client</b> <b>enable {both   ipv4   ipv6}</b>	-/запрещено	Разрешает работу SNTP-клиентам, поддерживающим метод рассылки пакетов, позволяющий посылать данные ближайшему устройству из группы получателей.
<b>no sntp anycast client</b> <b>enable</b>		Устанавливает значение по умолчанию.
<b>sntp client poll timer</b> <i>seconds</i>	seconds: (60...86400)/24	Устанавливает время опроса для SNTP-сервера.
<b>no sntp client poll timer</b>		Устанавливает значение по умолчанию.
<b>sntp client enable</b> <b>{fortygigabitethernet fo_port   tengigabitethernet te_port   port-channel group   oob   vlan vlan_id}</b>	fo_port: (1..4); te_port: (1..24); group: (1..48); vlan_id (1..4094) /запрещено	Разрешает работу SNTP-клиентам, поддерживающим метод рассылки пакетов, позволяющий посылать данные ближайшему устройству из группы получателей, а также широковещательным SNTP-клиентам для выбранного интерфейса. - подробное описание интерфейсов изложено в разделе «Конфигурация интерфейсов».
<b>no sntp client enable</b> <b>{fortygigabitethernet fo_port   tengigabitethernet te_port   port-channel group   oob   vlan vlan_id}</b>		Устанавливает значение по умолчанию.
<b>sntp unicast client enable</b>	-/запрещено	Разрешает работу одноадресных SNTP-клиентов.

<b>no snntp unicast client enable</b>		Устанавливает значение по умолчанию.
<b>snntp unicast client poll</b>	-/запрещено	Разрешает последовательный опрос заданных одноадресных SNTP-серверов.
<b>no snntp unicast client poll</b>		Устанавливает значение по умолчанию.
<b>snntp server</b> { <i>ipv4_address</i>   <i>ipv6_address</i>   <i>ipv6_link_local_address</i> { <i>vlan</i> { <i>integer</i> }   <i>ch</i> { <i>integer</i> }   <i>isatap</i> { <i>integer</i> }   { <i>physical_port_name</i> }}   <i>hostname</i> } [ <b>poll</b> ] [ <b>key</b> <i>keyid</i> ]	hostname: (1..158) символов; keyid: (1..4294967295)	<p>Задаёт адрес SNTP-сервера.</p> <ul style="list-style-type: none"> <li>- <i>ipv4_address</i> – IPv4-адрес узла сети;</li> <li>- <i>ipv6_address</i> – IPv6-адрес узла сети;</li> <li>- <i>ipv6z-address</i> – IPv6z-адрес узла сети для ping.</li> </ul> <p>Формат адреса <i>ipv6_link_local_address</i>{<i>interface_name</i>:</p> <ul style="list-style-type: none"> <li><i>ipv6_link_local_address</i> – локальный IPv6 адрес канала;</li> <li><i>interface_name</i> – имя исходящего интерфейса задается в следующем формате: <i>vlan</i> {<i>integer</i>}   <i>ch</i> {<i>integer</i>}   <i>isatap</i> {<i>integer</i>}   {<i>physical_port_name</i>}</li> </ul> <ul style="list-style-type: none"> <li>- <i>hostname</i> – доменное имя узла сети;</li> <li>- <i>poll</i> – включает опрос;</li> <li>- <i>keyid</i> – идентификатор ключа.</li> </ul>
<b>no snntp server</b> { <i>ipv4_address</i>   <i>ipv6_address</i>   <i>ipv6_link_local_address</i> { <i>vlan</i> { <i>integer</i> }   <i>ch</i> { <i>integer</i> }   <i>isatap</i> { <i>integer</i> }   { <i>physical_port_name</i> }}   <i>hostname</i> }		Удаление сервера из списка NTP-серверов.
<b>clock dhcp timezone</b>	-/запрещено	Разрешает получение таких данных как часовой пояс и летнее время от DHCP-сервера.
<b>no clock dhcp timezone</b>		Запрещает получения таких данных как часовой пояс и летнее время от DHCP-сервера.

### Команды режима конфигурации интерфейса

Запрос командной строки в режиме конфигурации интерфейса имеет следующий вид:

```
console(config-if)#
```

Таблица 59 – Список команд для настройки системного времени в режиме конфигурации интерфейса

<b>Команда</b>	<b>Значение/Значение по умолчанию</b>	<b>Действие</b>
<b>snntp client enable</b>	-/запрещено	Разрешает работу SNTP-клиенту, который поддерживает метод рассылки пакетов, позволяющий посылать данные устройству ближайшему из группы получателей, а также ширококонтрастному SNTP-клиенту на настраиваемом интерфейсе (Ethernet, port-channel, VLAN).
<b>no snntp client enable</b>		Устанавливает значение по умолчанию.

### Примеры выполнения команд

- Отобразить системное время, дату и данные по часовой зоне:

```
console# show clock detail
```

```
15:29:08 PDT(UTC-7) Jun 17 2009
Time source is SNTP
```

```

Time zone:
Acronym is PST
Offset is UTC-8

Summertime:
Acronym is PDT
Recurring every year.
Begins at first Sunday of April at 2:00.

```

Статус процесса синхронизации времени отображается с помощью дополнительно символа перед значением времени.

Пример:

```
*15:29:08 PDT(UTC-7) Jun 17 2009
```

Используются следующие обозначения:

- точка (.) означает, что время достоверно, но нет синхронизации с сервером SNTP;
  - отсутствие символа означает, что время достоверно и синхронизация есть;
  - звездочка (\*) означает, что время недостоверно.
- Задать дату и время на системных часах: 7 марта 2009 года, 13:32

```
console# clock set 13:32:00 7 Mar 2009
```

- Отобразить статус протокола SNTP:

```
console# show sntp status
```

```

Clock is synchronized, stratum 3, reference is 10.10.10.1, unicast

Unicast servers:

Server           : 10.10.10.1
Source           : Static
Stratum          : 3
Status           : up
Last Response    : 10:37:38.0 UTC Jun 22 2016
Offset           : 1040.1794181 mSec
Delay            : 0 mSec

Anycast server:

Broadcast:

```

В примере выше системное время синхронизировано от сервера 10.10.10.1, последний ответ получен в 10:37:38, несовпадение системного времени с временем на сервере составило 1.04 с.

## 5.9 Конфигурация временных интервалов time-range

Команды режима конфигурации временных интервалов

```
console# configure
```

```
console(config)# time-range range_name, где
    range_name – символьный (1...32) идентификатор временного интервала
console(config-time-range) #
```

Таблица 60 – Команды режима конфигурации временного интервала

Команда	Значение/Значение по умолчанию	Действие
<b>absolute</b> {end   start} <i>hh:mm date month year</i>	hh: (0..23); mm: (0..59);	Задать начало и (или) конец временного интервала в формате: час: минута день месяц год.
<b>no absolute</b> {end   start}	date: (1..31); month: (jan..dec); year: (2000..2097);	Удалить временной интервал.
<b>periodic list</b> <i>hh:mm to hh:mm</i> {all   weekday}	hh: (0..23); mm: (0..59);	Задать временной интервал в течение одного из дней недели или каждого дня недели.
<b>no periodic list</b> <i>hh:mm to hh:mm</i> {all   weekday}	weekday: (mon...sun)	Удалить временной интервал.
<b>periodic</b> <i>weekday hh:mm to weekday hh:mm</i>	hh: (0..23); mm: (0..59);	Задать временной интервал в течение недели.
<b>no periodic</b> <i>weekday hh:mm to weekday hh:mm</i>	weekday: (mon...sun)	Удалить временной интервал.

## 5.10 Конфигурация интерфейсов и VLAN

### 5.10.1 Параметры Ethernet-интерфейсов, Port-Channel и Loopback- интерфейсов

#### Команды режима конфигурации интерфейса (диапазона интерфейсов)

```
console# configure
console(config)# interface { gigabitethernet gi_port | tengigabitethernet
te_port | fortygigabitethernet fo_port | oob | port-channel group | range
{...} | loopback loopback_id }
console(config-if) #
```

Данный режим доступен из режима конфигурации и предназначен для задания параметров конфигурации интерфейса (порта коммутатора или группы портов, работающих в режиме разделения нагрузки), либо диапазона интерфейсов.

Выбор интерфейса осуществляется при помощи команд:

**Для MES5324**

Таблица 61 – Команды выбора интерфейса для MES5324

Команда	Назначение
<b>interface</b> <i>fortygigabitethernet fo_port</i>	для настройки 40G-интерфейсов
<b>interface</b> <i>tengigabitethernet te_port</i>	для настройки 10G-интерфейсов
<b>interface</b> <i>gigabitethernet gi_port</i>	для настройки 1G-интерфейсов
<b>interface</b> <i>port-channel group</i>	для настройки групп каналов
<b>interface</b> <i>oob</i>	для настройки интерфейса управления
<b>interface</b> <i>loopback loopback_id</i>	для настройки виртуальных интерфейсов

где:

- *group* – порядковый номер группы, общее количество согласно таблице 9 (строка «Агрегация каналов (LAG)»);
- *fo\_port* – порядковый номер 40G-интерфейса, задается в виде: 1..8/0/1..4;
- *te\_port* – порядковый номер 10G-интерфейса, задается в виде: 1..8/0/1..24;
- *gi\_port* – порядковый номер 1G-интерфейса, задается в виде: 1..8/0/1;
- *loopback\_id* – порядковый номер виртуального интерфейса, общее количество согласно таблице 9 (строка «Количество виртуальных Loopback-интерфейсов»).

#### Для MES3324F, MES3324, MES2324, MES2324B, MES2324P, MES2324F, MES2324FB

Таблица 62 – Команды выбора интерфейса для MES3324F, MES3324, MES2324, MES2324B, MES2324P, MES2324F, MES2324FB

<b>Команда</b>	<b>Назначение</b>
<code>interface tengigabitethernet te_port</code>	для настройки 10G-интерфейсов
<code>interface gigabitethernet gi_port</code>	для настройки 1G-интерфейсов
<code>interface port-channel group</code>	для настройки групп каналов
<code>interface oob</code>	для настройки интерфейса управления (интерфейс управления присутствует не на всех коммутаторах)
<code>interface loopback loopback_id</code>	для настройки виртуальных интерфейсов

где:

- *group* – порядковый номер группы, общее количество согласно таблице 9 (строка «Агрегация каналов (LAG)»);
- *te\_port* – порядковый номер 10G-интерфейса, задается в виде: 1..8/0/1.. 4;
- *gi\_port* – порядковый номер 1G-интерфейса, задается в виде: 1..8/0/1..24;
- *loopback\_id* – порядковый номер виртуального интерфейса, общее количество согласно таблице 9 (строка «Количество виртуальных Loopback-интерфейсов»).

#### Для MES2348B, MES3348, MES3348F

Таблица 63 – Команды выбора интерфейса для MES2348B, MES3348, MES3348F

<b>Команда</b>	<b>Назначение</b>
<code>interface tengigabitethernet te_port</code>	для настройки 10G-интерфейсов
<code>interface gigabitethernet gi_port</code>	для настройки 1G-интерфейсов
<code>interface port-channel group</code>	для настройки групп каналов
<code>interface loopback loopback_id</code>	для настройки виртуальных интерфейсов

где:

- *group* – порядковый номер группы, общее количество согласно таблице 9 (строка «Агрегация каналов (LAG)»);
- *te\_port* – порядковый номер 10G-интерфейса, задается в виде: 1..8/0/1.. 4;
- *gi\_port* – порядковый номер 1G-интерфейса, задается в виде: 1..8/0/1..48;
- *loopback\_id* – порядковый номер виртуального интерфейса, общее количество согласно таблице 9 (строка «Количество виртуальных Loopback-интерфейсов»).

### Для MES3316F

Таблица 64 – Команды выбора интерфейса для MES3316F

<b>Команда</b>	<b>Назначение</b>
<code>interface tengigabitethernet te_port</code>	для настройки 10G-интерфейсов
<code>interface gigabitethernet gi_port</code>	для настройки 1G-интерфейсов
<code>interface port-channel group</code>	для настройки групп каналов
<code>interface oob</code>	для настройки интерфейса управления (интерфейс управления присутствует не на всех коммутаторах)
<code>interface loopback loopback_id</code>	для настройки виртуальных интерфейсов

где:

- *group* – порядковый номер группы, общее количество согласно таблице 9 (строка «Агрегация каналов (LAG)»);
- *te\_port* – порядковый номер 10G-интерфейса, задается в виде: 1..8/0/1.. 4;
- *gi\_port* – порядковый номер 1G-интерфейса, задается в виде: 1..8/0/1..16;
- *loopback\_id* – порядковый номер виртуального интерфейса, общее количество, согласно таблице 9 (строка «Количество виртуальных Loopback-интерфейсов»).

### Для MES3308F

Таблица 65 – Команды выбора интерфейса для MES3308F

<b>Команда</b>	<b>Назначение</b>
<code>interface tengigabitethernet te_port</code>	для настройки 10G-интерфейсов
<code>interface gigabitethernet gi_port</code>	для настройки 1G-интерфейсов
<code>interface port-channel group</code>	для настройки групп каналов
<code>interface oob</code>	для настройки интерфейса управления (интерфейс управления присутствует не на всех коммутаторах)
<code>interface loopback loopback_id</code>	для настройки виртуальных интерфейсов

где:

- *group* – порядковый номер группы, общее количество согласно таблице 9 (строка «Агрегация каналов (LAG)»);
- *te\_port* – порядковый номер 10G-интерфейса, задается в виде: 1..8/0/1.. 4;
- *gi\_port* – порядковый номер 1G-интерфейса, задается в виде: 1..8/0/1..8;
- *loopback\_id* – порядковый номер виртуального интерфейса, общее количество согласно таблице 9 (строка «Количество виртуальных Loopback-интерфейсов»).

### Для MES2308 и MES2308P

Таблица 66 – Команды выбора интерфейса для MES2308, MES2308P

<b>Команда</b>	<b>Назначение</b>
<code>interface gigabitethernet gi_port</code>	для настройки 1G-интерфейсов
<code>interface port-channel group</code>	для настройки групп каналов
<code>interface loopback loopback_id</code>	для настройки виртуальных интерфейсов

где:

- *group* – порядковый номер группы, общее количество согласно таблице 9 (строка «Агрегация каналов (LAG)»);
- *gi\_port* – порядковый номер 1G-интерфейса, задается в виде: 1..8/0/1..12;



- *loopback\_id* – порядковый номер виртуального интерфейса, общее количество согласно таблице 9 (строка «Количество виртуальных Loopback-интерфейсов»).

### Для MES2308R

Таблица 67 – Команды выбора интерфейса для MES2308R

<i>Команда</i>	<i>Назначение</i>
<code>interface gigabitethernet gi_port</code>	для настройки 1G-интерфейсов
<code>interface port-channel group</code>	для настройки групп каналов
<code>interface loopback loopback_id</code>	для настройки виртуальных интерфейсов

где:

- *group* – порядковый номер группы, общее количество согласно таблице 9 (строка «Агрегация каналов (LAG)»);
- *gi\_port* – порядковый номер 1G-интерфейса, задается в виде: 1..8/0/1..10;
- *loopback\_id* – порядковый номер виртуального интерфейса, общее количество согласно таблице 9 (строка «Количество виртуальных Loopback-интерфейсов»).

### Для MES3508P

Таблица 68 – Команды выбора интерфейса для MES3508P

<i>Команда</i>	<i>Назначение</i>
<code>interface gigabitethernet gi_port</code>	для настройки 1G-интерфейсов
<code>interface port-channel group</code>	для настройки групп каналов
<code>interface loopback loopback_id</code>	для настройки виртуальных интерфейсов

где:

- *group* – порядковый номер группы, общее количество согласно таблице 9 (строка «Агрегация каналов (LAG)»);
- *gi\_port* – порядковый номер 1G-интерфейса, задается в виде: 1/0/1..10;
- *loopback\_id* – порядковый номер виртуального интерфейса, общее количество согласно таблице 9 (строка «Количество виртуальных Loopback-интерфейсов»).

### Запись интерфейса

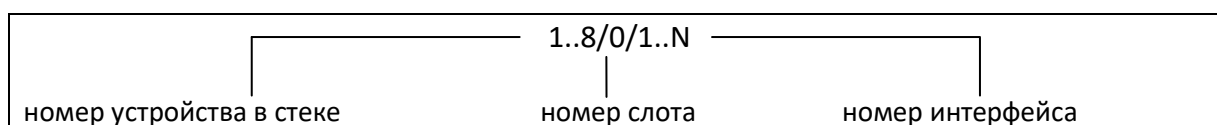

Команды, введенные в режиме конфигурации интерфейса, применяются к выбранному интерфейсу.

Ниже приведены команды для входа в режим настройки десятого Ethernet-интерфейса (для MES5324) первого устройства в стеке и входа в режим настройки группы каналов 1.

```
console# configure
console(config)# interface tengigabitethernet 1/0/10
console(config-if)#
console# configure
console(config)# interface port-channel 1
console(config-if)#
```

**Выбор диапазона интерфейсов** осуществляется при помощи команд:

- **interface range fortygigabitethernet portlist** – для настройки диапазона fortygigabitethernet-интерфейсов;
- **interface range tengigabitethernet portlist** – для настройки диапазона tengigabitethernet-интерфейсов;
- **interface range gigabitethernet portlist** – для настройки диапазона gigabitethernet-интерфейсов;
- **interface range port-channel grouplist** – для настройки диапазона групп портов.

Команды, введенные в данном режиме, применяются к выбранному диапазону интерфейсов.

Ниже приведены команды для входа в режим настройки диапазона Ethernet интерфейсов с 1 по 10 (для MES5324) и для входа в режим настройки всех групп портов.

```
console# configure
console(config)# interface range tengigabitethernet 1/0/1-10
console(config-if)#

console# configure
console(config)# interface range port-channel 1-8
console(config-if)#
```

Таблица 69 – Команды режима конфигурации интерфейсов Ethernet и Port-Channel

<b>Команда</b>	<b>Значение/Значение по умолчанию</b>	<b>Действие</b>
<b>shutdown</b>	-/включен	Выключить конфигурируемый интерфейс (Ethernet, port-channel).
<b>no shutdown</b>		Включить конфигурируемый интерфейс.
<b>description descr</b>	descr: (1..64) символов/нет описания	Добавить описание интерфейса (Ethernet, port-channel).
<b>no description</b>		Удалить описание интерфейса.
<b>speed mode</b>	mode: (10, 100, 1000, 10000)	Задать скорость передачи данных (Ethernet).
<b>no speed</b>		Установить значение по умолчанию.
<b>duplex mode</b>	mode: (full, half)/full	Задать режим дуплекса интерфейса (полнодуплексное соединение, полудуплексное соединение, Ethernet).
<b>no duplex</b>		Установить значение по умолчанию.
<b>negotiation [cap1 [cap2...cap5]]</b>	cap: (10f, 10h, 100f, 100h, 1000f, 10000f)	Включает автосогласование для скорости и дуплекса на настраиваемом интерфейсе. Можно указать определенные совместимости параметра автосогласования, если параметры не заданы, то поддерживаются все совместимости (Ethernet, port-channel).
<b>no negotiation</b>		Выключает автосогласование для скорости и дуплекса на настраиваемом интерфейсе.
<b>negotiation bypass</b>	-/включено	Выключение пропуска процедуры автосогласования, если партнер на встречной стороне не отвечает.
<b>no negotiation bypass</b>		Включение пропуска процедуры автосогласования, если партнер на встречной стороне не отвечает.
<b>flowcontrol mode</b>	mode: (on, off, auto)/off	Задать режим управления потоком flowcontrol (включить, отключить или автосогласование). Автосогласование flowcontrol работает только в случае, если режим автосогласования negotiation включен на настраиваемом интерфейсе (Ethernet, port-channel).
<b>no flowcontrol</b>		Отключить режим управления потоком.



<b>back-pressure</b>	-/выключен	Включает функцию «обратного давления» на настраиваемом интерфейсе (Ethernet).
<b>no back-pressure</b>		Выключает функцию «обратного давления» на настраиваемом интерфейсе.
<b>load-average period</b>	period: (5..300)/15	Установить период, в течение которого собирается статистика о нагрузке на интерфейсе.  <b>При этом интервал расчёта счётчиков не изменяется.</b>
<b>no load-average</b>		Установить значение по умолчанию.
<b>media-type {force-fiber   force-copper   prefer-fiber} [auto-failover]</b>	-/prefer-fiber	Выбор типа комбо-порта в качестве основного носителя. - <b>force-fiber</b> – разрешена активность только оптической части комбо-порта; - <b>force-copper</b> – разрешена активность только медной части комбо-порта; - <b>prefer-fiber</b> – преимущество оптического линка.
<b>no media-type</b>		Установить значение по умолчанию.

### Команды режима глобальной конфигурации

Вид запроса командной строки в режиме глобальной конфигурации:

```
console (config) #
```

Таблица 70 – Команды режима общих настроек интерфейса Ethernet и Port-Channel

<b>Команда</b>	<b>Значение/Значение по умолчанию</b>	<b>Действие</b>
<b>port jumbo-frame</b>	-/запрещено	Разрешает коммутатору работать с фреймами большого размера.  <b>Значение maximum transmission unit (MTU) по умолчанию 1500 байт.</b>  <b>Настройка вступит в силу только после перезагрузки устройства.</b>  <b>Значение maximum transmission unit (MTU) при настройке port jumbo-frame 10200 байт.</b>
<b>no port jumbo-frame</b>		Запрещает коммутатору работать с фреймами большого размера.
<b>mtu size</b>	size: (128..1500)/1500 байт	Установить значение <b>maximum transmission unit (MTU)</b>  <b>Настройка MTU не работает для транзитного трафика</b>  <b>Настройка применяется после перезагрузки устройства.</b>
<b>no mtu</b>		Установить значение по умолчанию

errdisable recovery cause {all   loopack-detection   port-security   dot1x-src-address   acl-deny   stp-bpdu-guard   stp-loopback-guard   udld   storm-control   link-flapping}	-/запрещено	Включить автоматическую активацию интерфейса после его отключения в следующих случаях: - <b>loopack-detection</b> — обнаружение петель; - <b>port-security</b> — нарушение безопасности для port security; - <b>dot1x-src-address</b> — непрохождение аутентификации, основанной на MAC-адресах пользователей; - <b>acl-deny</b> — несоответствие спискам доступа (ACL); - <b>stp-bpdu-guard</b> — активация защиты BPDU Guard (передача несанкционированного пакета BPDU через интерфейс); - <b>stp-loopback-guard</b> — обнаружение петель протоколом STP; - <b>udld</b> - активация защиты UDLD; - <b>storm-control</b> — ширококвещательный шторм; - <b>link-flapping</b> — флаппинга линка.
no errdisable recovery cause {all   loopack-detection   port-security   dot1x-src-address   acl-deny   stp-bpdu-guard   stp-loopback-guard   udld   storm-control   link-flapping}		Установить значение по умолчанию.
errdisable recovery interval <i>seconds</i>	seconds: (30..86400)/300	Установить временной интервал для автоматического повторного включения интерфейса.
no errdisable recovery interval	секунд	Установить значение по умолчанию.
snmp trap link-status	-/включено	Включает отправку SNMP trap-сообщений о состоянии интерфейсных линков.
no snmp trap link-status		Отключает отправку SNMP trap-сообщений.

### Команды режима EXEC

Вид запроса командной строки в режиме EXEC:

```
console#
```

Таблица 71 – Команды режима EXEC

<b>Команда</b>	<b>Значение/Значение по умолчанию</b>	<b>Действие</b>
<b>clear counters</b>	-	Сброс статистики для всех интерфейсов.
<b>clear counters {oob   gigabitethernet <i>gi_port</i>   tengigabitethernet <i>te_port</i>   fortygigabitethernet <i>fo_port</i>   port-channel <i>group</i>   vlan <i>vlan_id</i>}</b>	gi_port: (1..8/0/1..48); te_port: (1..8/0/1..24); fo_port: (1..8/0/1..4); group: (1..48) vlan_id: (1..4094)	Сброс статистики для интерфейса.  Статистика по VLAN доступна только для MES3508P
<b>set interface active {gigabitethernet <i>gi_port</i>   tengigabitethernet <i>te_port</i>   fortygigabitethernet <i>fo_port</i>   port-channel <i>group</i>}</b>	gi_port: (1..8/0/1..48); te_port: (1..8/0/1..24); fo_port: (1..8/0/1..4); group: (1..48)	Активирует порт или группу портов, выключенных командой <b>shutdown</b> .

<b>show interfaces</b> {gigabitethernet <i>gi_port</i>   tengigabitethernet <i>te_port</i>   fortygigabitethernet <i>fo_port</i>   port-channel <i>group</i> }	gi_port: (1..8/0/1..48); te_port: (1..8/0/1..24); fo_port: (1..8/0/1..4); group: (1..48)	Показать сводную информацию о состоянии, настройке и статистике порта.
<b>show interfaces configuration</b> {oob   gigabitethernet <i>gi_port</i>   tengigabitethernet <i>te_port</i>   fortygigabitethernet <i>fo_port</i>   port-channel <i>group</i>   detailed}	gi_port: (1..8/0/1..48); te_port: (1..8/0/1..24); fo_port: (1..8/0/1..4); group: (1..48)	Показать конфигурацию интерфейсов.
<b>show interfaces status</b>	-	Показать состояние всех интерфейсов.
<b>show interfaces status</b> {oob   gigabitethernet <i>gi_port</i>   tengigabitethernet <i>te_port</i>   fortygigabitethernet <i>fo_port</i>   port-channel <i>group</i>   detailed}	gi_port: (1..8/0/1..48); te_port: (1..8/0/1..24); fo_port: (1..8/0/1..4); group: (1..48)	Показать состояние Ethernet-порта, группы портов.
<b>show interfaces advertise</b>	-	Показать параметры автосогласования, объявленные для всех интерфейсов.
<b>show interfaces advertise</b> {oob   gigabitethernet <i>gi_port</i>   tengigabitethernet <i>te_port</i>   fortygigabitethernet <i>fo_port</i>   port-channel <i>group</i>   detailed}	gi_port: (1..8/0/1..48); te_port: (1..8/0/1..24); fo_port: (1..8/0/1..4); group: (1..48)	Показать параметры автосогласования, объявленные для Ethernet-порта, группы портов.
<b>show interfaces description</b>	-	Показать описания всех интерфейсов.
<b>show interfaces description</b> {oob   gigabitethernet <i>gi_port</i>   tengigabitethernet <i>te_port</i>   fortygigabitethernet <i>fo_port</i>   port-channel <i>group</i>   detailed}	gi_port: (1..8/0/1..48); te_port: (1..8/0/1..24); fo_port: (1..8/0/1..4); group: (1..48)	Показать описание Ethernet-порта, группы портов.
<b>show interfaces counters</b>	-	Показать статистику для всех интерфейсов.
<b>show interfaces counters</b> {oob   gigabitethernet <i>gi_port</i>   tengigabitethernet <i>te_port</i>   fortygigabitethernet <i>fo_port</i>   port-channel <i>group</i>   vlan <i>vlan_id</i>   detailed}	gi_port: (1..8/0/1..48); te_port: (1..8/0/1..24); fo_port: (1..8/0/1..4); group: (1..48) vlan_id: (1..4094)	Показать статистику для интерфейса.  Статистика по VLAN доступна только для MES3508P
<b>show interfaces utilization</b>	-	Показать статистику по нагрузке для всех интерфейсов.
<b>show interfaces utilization</b> {gigabitethernet <i>gi_port</i>   tengigabitethernet <i>te_port</i>   fortygigabitethernet <i>fo_port</i>   port-channel <i>group</i> }	gi_port: (1..8/0/1..48); te_port: (1..8/0/1..24); fo_port: (1..8/0/1..4); group: (1..48)	Показать статистику по нагрузке для Ethernet-интерфейса.

<b>show interfaces mtu</b> {gigabitethernet gi_port   tengigabitethernet te_port   fortygigabitethernet fo_port   port-channel group   vlan vlan_id   loopback loopback_id}	gi_port: (1..8/0/1..48); te_port: (1..8/0/1..24); fo_port: (1..8/0/1..4); group: (1..48); loopback-id: (1..64); vlan_id: (1..4094)	Показать настройку MTU для интерфейса
<b>show ports jumbo-frame</b>	-	Показать настройку jumbo-frames в коммутаторе.
<b>show errdisable recovery</b>	-	Показать настройки для автоматической повторной активации порта.
<b>show errdisable interfaces</b> {gigabitethernet gi_port   tengigabitethernet te_port   fortygigabitethernet fo_port   port-channel group}	gi_port: (1..8/0/1..48); te_port: (1..8/0/1..24); fo_port: (1..8/0/1..4); group: (1..48)	Показать причину отключения порта, группы портов и состояние автоматической активации.
<b>default interface [range]</b> {gigabitethernet gi_port   fastethernet fa_port   port-channel group   loopback loopback_id}	gi_port: (1..8/0/1..28); fa_port: (1..8/0/1..24); group: (1..48); loopback_id: (1..64)	Сброс настроек интерфейса или группы интерфейсов на значения, установленные по умолчанию.

### Примеры выполнения команд.

- Показать состояние интерфейсов:

```
console# show interfaces status
```

Port Mode	Type	Duplex	Speed	Neg	Flow ctrl	Link State	Uptime (d,h:m:s)	Back Pressure	Mdix Mode	Port
-----	-----	-----	-----	-----	-----	-----	-----	-----	-----	-----
gi1/0/1	1G-Copper	--	--	--	--	Down	--	--	--	Access
gi1/0/2	1G-Copper	--	--	--	--	Down	--	--	--	Access
gi1/0/3	1G-Copper	--	--	--	--	Down	--	--	--	Access
gi1/0/4	1G-Copper	--	--	--	--	Down	--	--	--	Access
gi1/0/5	1G-Copper	--	--	--	--	Down	--	--	--	Access
gi1/0/6	1G-Copper	--	--	--	--	Down	--	--	--	Access
gi1/0/7	1G-Copper	--	--	--	--	Down	--	--	--	Access
gi1/0/8	1G-Copper	--	--	--	--	Down	--	--	--	Access
gi1/0/9	1G-Copper	--	--	--	--	Down	--	--	--	Access
gi1/0/10	1G-Copper	--	--	--	--	Down	--	--	--	Access
gi1/0/11	1G-Copper	--	--	--	--	Down	--	--	--	Access
gi1/0/12	1G-Copper	--	--	--	--	Down	--	--	--	Access
gi1/0/13	1G-Copper	--	--	--	--	Down	--	--	--	Access
gi1/0/14	1G-Copper	--	--	--	--	Down	--	--	--	Access
gi1/0/15	1G-Copper	--	--	--	--	Down	--	--	--	Access
gi1/0/16	1G-Copper	--	--	--	--	Down	--	--	--	Access
gi1/0/17	1G-Copper	--	--	--	--	Down	--	--	--	Access
gi1/0/18	1G-Copper	--	--	--	--	Down	--	--	--	Access
gi1/0/19	1G-Copper	--	--	--	--	Down	--	--	--	Access
gi1/0/20	1G-Copper	--	--	--	--	Down	--	--	--	Access
gi1/0/21	1G-Copper	--	--	--	--	Down	--	--	--	Access
gi1/0/22	1G-Copper	--	--	--	--	Down	--	--	--	Access
gi1/0/23	1G-Copper	--	--	--	--	Down	--	--	--	Access
gi1/0/24	1G-Copper	--	--	--	--	Down	--	--	--	Access
te1/0/1	10G-Fiber	Full	10000	Disabled	Off	Up	00,04:37:36	Disabled	Off	Trunk
te1/0/2	10G-Fiber	Full	10000	Disabled	Off	Up	00,04:37:10	Disabled	Off	Trunk
te1/0/3	10G-Fiber	--	--	--	--	Down	--	--	--	Access
te1/0/4	10G-Fiber	--	--	--	--	Down	--	--	--	Access
-----	-----	-----	-----	-----	-----	-----	-----	-----	-----	-----
Ch	Type	Duplex	Speed	Neg	Flow control	Link State				
-----	-----	-----	-----	-----	-----	-----				
Pol	--	--	--	--	--	Not Present				

Po2	--	--	--	--	--	Not Present
Po3	--	--	--	--	--	Not Present
Po4	--	--	--	--	--	Not Present
Po5	--	--	--	--	--	Not Present
Po6	--	--	--	--	--	Not Present
Po7	--	--	--	--	--	Not Present
Po8	--	--	--	--	--	Not Present
Po9	--	--	--	--	--	Not Present
Po10	--	--	--	--	--	Not Present
Po11	--	--	--	--	--	Not Present
Po12	--	--	--	--	--	Not Present
Po13	--	--	--	--	--	Not Present
Po14	--	--	--	--	--	Not Present
Po15	--	--	--	--	--	Not Present
Po16	--	--	--	--	--	Not Present

- Показать сводную информацию о состоянии, настройке и статистике Ethernet-порта (режим отображения статистики классификации трафика):

```
console#show interfaces TengigabitEthernet 1/0/1
```

```
tengigabitethernet1/0/1 is down (not connected)
  Interface index is 1
  Hardware is tengigabitethernet, MAC address is a8:f9:4b:fd:00:41
  Description: ME5100 erl 17.161 te 0/0/1
  Interface MTU is 9000
  Link is down for 0 days, 0 hours, 3 minutes and 28 seconds
  Flow control is off, MDIX mode is off
  15 second input rate is 0 Kbit/s
  15 second output rate is 0 Kbit/s
    0 packets input, 0 bytes received
    0 broadcasts, 0 multicasts
    0 input errors, 0 FCS, 0 alignment
    0 oversized, 0 internal MAC
    0 pause frames received
    0 packets output, 0 bytes sent
    0 broadcasts, 0 multicasts
    0 output errors, 0 collisions
    0 excessive collisions, 0 late collisions
    0 pause frames transmitted
    0 symbol errors, 0 carrier, 0 SQE test error
  Output queues: (queue #: packets passed/packets dropped)
    1: 0/0
    2: 0/0
    3: 0/0
    4: 0/0
    5: 0/0
    6: 0/0
    7: 0/0
    8: 0/0
```

- Показать параметры авто-согласования:

```
console# show interfaces advertise
```

Port	Type	Neg	Preferred	Operational	Link Advertisement
tel/0/1	10G-Fiber	Disabled	--		--
tel/0/2	10G-Fiber	Disabled	--		--
tel/0/3	10G-Fiber	Disabled	--		--
tel/0/4	10G-Fiber	Disabled	--		--
fol/0/3	40G-Fiber	Disabled	--		--
fol/0/4	40G-Fiber	Disabled	--		--
gil/0/1	1G-Copper	Enabled	Slave		--
Po1	--	Enabled	Slave		--

Po2	--	Enabled	Slave	--
Po8	--	Enabled	Slave	--
Oob	Type	Neg	Operational Link Advertisement	
oob	1G-Copper	Enabled	1000f, 100f, 100h, 10f, 10h	

- Показать статистику по интерфейсам:

```
console# show interfaces counters
```

Port	InUcastPkts	InMcastPkts	InBcastPkts	InOctets
tel1/0/1	0	0	0	0
tel1/0/2	0	0	0	0
.....				
tel1/0/5	0	0	0	0
tel1/0/6	0	2	0	2176
tel1/0/7	0	1	0	4160
tel1/0/8	0	0	0	0
.....				
Port	OutUcastPkts	OutMcastPkts	OutBcastPkts	OutOctets
tel1/0/1	0	0	0	0
tel1/0/2	0	0	0	0
tel1/0/3	0	0	0	0
tel1/0/4	0	0	0	0
tel1/0/5	0	0	0	0
tel1/0/6	0	545	83	62186
tel1/0/7	0	1424	216	164048
tel1/0/8	0	0	0	0
tel1/0/9	0	0	0	0
.....				
OoB	InUcastPkts	InMcastPkts	InBcastPkts	InOctets
oob	0	13	0	1390
OoB	OutUcastPkts	OutMcastPkts	OutBcastPkts	OutOctets
oob	3	616	0	39616

- Показать статистику по группе каналов 1:

```
console# show interfaces counters port-channel 1
```

Ch	InUcastPkts	InMcastPkts	InBcastPkts	InOctets
Po1	111	0	0	9007
Ch	OutUcastPkts	OutMcastPkts	OutBcastPkts	OutOctets
Po1	0	6	3	912

Alignment Errors: 0  
 FCS Errors: 0  
 Single Collision Frames: 0  
 Multiple Collision Frames: 0  
 SQE Test Errors: 0  
 Deferred Transmissions: 0  
 Late Collisions: 0  
 Excessive Collisions: 0



```
Carrier Sense Errors: 0
Oversize Packets: 0
Internal MAC Rx Errors: 0
Symbol Errors: 0
Received Pause Frames: 0
Transmitted Pause Frames: 0
```

- Показать настройку jumbo-frames в коммутаторе:

```
console# show ports jumbo-frame
```

```
Jumbo frames are disabled
Jumbo frames will be disabled after reset
```

Таблица 72 – Описание счетчиков

<i>Счетчик</i>	<i>Описание</i>
<i>InOctets</i>	Количество принятых байтов.
<i>InUcastPkts</i>	Количество принятых одноадресных пакетов.
<i>InMcastPkts</i>	Количество принятых многоадресных пакетов.
<i>InBcastPkts</i>	Количество принятых широковещательных пакетов.
<i>OutOctets</i>	Количество переданных байтов.
<i>OutUcastPkts</i>	Количество переданных одноадресных пакетов.
<i>OutMcastPkts</i>	Количество переданных многоадресных пакетов.
<i>OutBcastPkts</i>	Количество переданных широковещательных пакетов.
<i>Alignment Errors</i>	Количество принятых фреймов с нарушенной целостностью (с количеством байт не соответствующим длине) и не прошедших проверку контрольной суммы (FCS).
<i>FCS Errors</i>	Количество принятых фреймов с количеством байт, соответствующим длине, но не прошедших проверку контрольной суммы (FCS).
<i>Single Collision Frames</i>	Количество фреймов, вовлеченных в единичную коллизию, но впоследствии переданных успешно.
<i>Multiple Collision Frames</i>	Количество фреймов, вовлеченных более чем в одну коллизию, но впоследствии переданных успешно.
<i>Deferred Transmissions</i>	Количество фреймов, для которых первая попытка передачи отложена из-за занятости среды передачи.
<i>Late Collisions</i>	Количество случаев, когда коллизия зафиксирована после того, как в канал связи уже были переданы первые 64 байт (slotTime) пакета.
<i>Excessive Collisions</i>	Количество фреймов, которые не были переданы из-за избыточного количества коллизий.
<i>Carrier Sense Errors</i>	Количество случаев, когда состояние контроля несущей было потеряно, либо не утверждено при попытке передачи фрейма.
<i>Oversize Packets</i>	Количество принятых пакетов, размер которых превышает максимальный разрешенный размер фрейма.
<i>Internal MAC Rx Errors</i>	Количество фреймов, которые не были приняты успешно из-за внутренней ошибки приема на уровне MAC.

<i>Symbol Errors</i>	<p>Для интерфейса, работающего в режиме 100Мб/с – количество случаев, когда имелся недопустимый символ данных, в то время как правильная несущая была представлена.</p> <p>Для интерфейса, работающего в полудуплексном режиме 1000Мб/с – количество случаев, когда средства приема заняты в течение времени, равному или большему чем размер слота (slotTime), и в течение которого имелось хотя бы одно событие, которое заставляет PHY выдавать ошибку приема данных (Data reception error) или ошибку несущей (Carrier extend error) на GMII.</p> <p>Для интерфейса, работающего в полном дуплексном режиме 1000Мб/с – количество случаев, когда средства приема заняты в течение времени, равному или большему чем минимальный размер фрейма (minFrameSize), и в течение которого имелось хотя бы одно событие, которое заставляет PHY выдавать ошибку приема данных (Data reception error) на GMII.</p>
<i>Received Pause Frames</i>	Количество принятых управляющих MAC-фреймов с кодом операции PAUSE.
<i>Transmitted Pause Frames</i>	Количество переданных управляющих MAC-фреймов с кодом операции PAUSE.

### 5.10.2 Настройка VLAN и режимов коммутации интерфейсов

#### Команды режима глобальной конфигурации

Вид запроса командной строки в режиме глобальной конфигурации:

```
console (config) #
```

Таблица 73 – Команды режима глобальной конфигурации

<i>Команда</i>	<i>Значение/Значение по умолчанию</i>	<i>Действие</i>
<b>vlan database</b>	-	Перейти в режим конфигурации VLAN
<b>vlan prohibit-internal-usage</b> {add VLANlist   remove VLANlist   except VLANlist   none}	VLANlist: (2..4094)	<ul style="list-style-type: none"> <li>- <b>add</b> – добавить указанные VLAN ID в перечень запрещенных для внутреннего использования;</li> <li>- <b>remove</b> – удалить указанные VLAN ID из перечня запрещенных для внутреннего использования;</li> <li>- <b>except</b> – добавить в перечень запрещенных для внутреннего использования все VLAN ID, за исключением указанных в качестве параметра;</li> <li>- <b>none</b> – очистить перечень VLAN ID, запрещенных для внутреннего использования.</li> </ul>
<b>vlan mode {basic   tr101}</b>	-/basic	Выбрать режим.
<b>vlan statistics ingress {low   high}</b>	-/выключено	Включить сбор статистики для диапазонов VLAN: <b>low</b> – VLAN 1-2047 <b>high</b> – VLAN 2048-4094
<b>no vlan statistics ingress {low   high}</b>		Выключить сбор статистики для указанного диапазона.

<pre>vlan tr101 map inner-vlan c_vlan_id interface {gigabitethernet gi_port   tengigabitethernet te_port   fortygigabitethernet fo_port   port- channel group}</pre>	<pre>c_vlan_id: (1..4094); gi_port: (1..8/0/1..48); te_port: (1..8/0/1..24); fo_port: (1..8/0/1..4); group: (1..48)</pre>	<p>Снять на физическом интерфейсе сразу 2 идентификатора VLAN (в режиме customer), базируясь как на s_vlan_id, так и на c_vlan_id. При этом действие выполняется только для трафика, идущего с интерфейса, указанного в данной настройке.</p> <ul style="list-style-type: none"> <li>- <b>c_vlan_id</b> – идентификационный номер внутренней VLAN.</li> <li>- <b>interface</b> – список интерфейсов, к входящему трафику которых возможно применение данного правила. Диапазон номеров интерфейсов можно задать перечислением через запятую или указать начальное и конечное значения диапазона через дефис.</li> </ul> <p> Для работы данной команды необходима настройка режима «vlan mode tr101».</p>
<pre>no vlan tr101 map inner-vlan c_vlan_id interface {gigabitethernet gi_port   tengigabitethernet te_port   fortygigabitethernet fo_port   port- channel group}</pre>		<p>Удалить правило.</p>

### Команды режима конфигурации VLAN

Вид запроса командной строки в режиме конфигурации VLAN:

```
console# configure
console(config)# vlan database
console(config-vlan)#
```

Данный режим доступен из режима глобальной конфигурации и предназначен для задания параметров конфигурации VLAN.

Таблица 74 – Команды режима конфигурации VLAN

<b>Команда</b>	<b>Значение/Значение по умолчанию</b>	<b>Действие</b>
<b>vlan VLANlist [name VLAN_name]</b>	VLANlist: (2..4094) VLAN_name: (1..32)	Добавить VLAN или несколько VLAN.
<b>no vlan VLANlist</b>	символа	Удалить VLAN или несколько VLAN.
<b>map protocol protocol [encaps] protocols-group group</b>	protocol: (ip, ipx, ipv6, arp, (0600-ffff (hex))*); encaps: (ethernet, rfc1042, llcOther);	Привязать протокол к группе протоколов, ассоциированных вместе.
<b>no map protocol protocol [encaps]</b>	ethernet group: (1..2147483647);	Удалить привязку. *- номер протокола (16 бит).
<b>map mac mac_address {host   mask} macs-group group</b>	mask: (9..48)	Привязать MAC-адрес или диапазон MAC-адресов по маске к группе MAC-адресов.
<b>no map mac mac_address {host   mask}</b>		Удалить привязку.

### Команды режима конфигурации интерфейса (диапазона интерфейсов) VLAN

Вид запроса командной строки в режиме конфигурации интерфейса VLAN:

```
console# configure
```

```
console(config)# interface {vlan vlan_id | range vlan VLANlist}
console(config-if)#
```

Данный режим доступен из режима конфигурации и предназначен для задания параметров конфигурации интерфейса VLAN либо диапазона интерфейсов.

Выбор интерфейса осуществляется при помощи команды:

```
interface vlan vlan_id
```

Выбор диапазона интерфейсов осуществляется при помощи команды:

```
interface range vlan VLANlist
```

Ниже приведены команды для входа в режим настройки интерфейса VLAN 1 и входа в режим настройки группы VLAN 1, 3, 7.

```
console# configure
console(config)# interface vlan 1
console(config-if)#
console# configure
console(config)# interface range vlan 1,3,7
console(config-if)#
```

Таблица 75 – Команды режима конфигурации интерфейса VLAN

<i>Команда</i>	<i>Значение/Значение по умолчанию</i>	<i>Действие</i>
<b>name</b> <i>name</i>	name: (1..32)	Добавить имя VLAN.
<b>no name</b>	символов/имя соответствует номеру VLAN	Установить значение по умолчанию.

### Команды режима конфигурации интерфейса (диапазона интерфейсов) Ethernet, интерфейса группы портов

Вид запроса командной строки в режиме конфигурации интерфейса Ethernet, интерфейса группы портов:

```
console# configure
console(config)# interface {fortygigabitethernet fo_port |
tengigabitethernet te_port | gigabitethernet gi_port | oob | port-channel
group | range {...}}
console(config-if)#
```

Данный режим доступен из режима конфигурации и предназначен для задания параметров конфигурации интерфейса (порта коммутатора или группы портов, работающих в режиме разделения нагрузки), либо диапазона интерфейсов.



Порт может работать в четырех режимах:

- *access* – интерфейс доступа – нетегированный интерфейс для одной VLAN;

- *trunk* – интерфейс, принимающий только тегированный трафик, за исключением одного VLAN, который может быть добавлен с помощью команды *switchport trunk native vlan*;
- *general* – интерфейс с полной поддержкой 802.1q, принимает как тегированный, так и нетегированный трафик;
- *customer* – Q-in-Q интерфейс.

Таблица 76 – Команды режима конфигурации интерфейса Ethernet

Команда	Значение/Значение по умолчанию	Действие
<b>switchport mode mode</b>	mode: (access, trunk, general, customer)/access	Задать режим работы порта в VLAN. - <i>mode</i> – режим работы порта в VLAN.
<b>no switchport mode</b>		Установить значение по умолчанию.
<b>switchport access vlan vlan_id</b>	vlan_id: (1..4094)/1	Добавить VLAN для интерфейса доступа. - <i>vlan_id</i> – идентификационный номер VLAN.
<b>no switchport access vlan</b>		Установить значение по умолчанию.
<b>switchport general acceptable-frame-type {untagged-only   tagged-only   all}</b>	-/принимать все типы фреймов	Принимать на интерфейсе только фреймы определенного типа: - <b>untagged-only</b> – только нетегированные; - <b>tagged-only</b> – только тегированные; - <b>all</b> – все фреймы.
<b>switchport trunk allowed vlan add vlan_list</b>	vlan_list: (2..4094, all)	Добавить список VLAN для интерфейса. - <i>vlan_list</i> – список VLAN ID. Диапазон номеров VLAN можно задать перечислением через запятую или указать начальное и конечное значения диапазона через дефис "-".
<b>switchport trunk allowed vlan remove vlan_list</b>		Удалить список VLAN для интерфейса.
<b>switchport trunk native vlan vlan_id</b>	vlan_id: (1..4094)/1	Добавляет номер VLAN в качестве Default VLAN для данного интерфейса. Весь нетегированный трафик, поступающий на данный порт, определяется в данную VLAN. - <i>vlan_id</i> – идентификационный номер VLAN.
<b>no switchport trunk native vlan</b>		Установить значение по умолчанию.
<b>switchport general allowed vlan add vlan_list [tagged   untagged]</b>	vlan_list: (2..4094, all)	Добавить список VLAN для интерфейса. - <b>tagged</b> – порт будет передавать тегированные пакеты для VLAN; - <b>untagged</b> – порт будет передавать нетегированные пакеты для VLAN. - <i>vlan_list</i> – список VLAN ID. Диапазон VLAN можно задать перечислением через запятую или указать начальное и конечное значения диапазона через дефис "-".
<b>switchport general allowed vlan remove vlan_list</b>		Удалить список VLAN для интерфейса.
<b>switchport general pvid vlan_id</b>	vlan_id: (1..4094)/1 – если установлен VLAN по умолчанию	Добавить идентификатор VLAN порта (PVID) для основного интерфейса. - <i>vlan_id</i> – идентификационный номер VLAN порта.
<b>no switchport general pvid</b>		Установить значение по умолчанию.
<b>switchport general ingress-filtering disable</b>	-/фильтрация включена	Выключить для основного интерфейса фильтрацию входящих пакетов на основе присвоенного им значения VLAN ID.
<b>no switchport general ingress-filtering disable</b>		Включить для основного интерфейса фильтрацию входящих пакетов на основе присвоенного им значения VLAN ID. Если фильтрация включена, и пакет не входит в группу VLAN с присвоенным пакету значением VLAN ID, то пакет отбрасывается.

<b>switchport general acceptable-frame-type</b> {tagged-only   untagged-only   all}	-/принимать все типы фреймов	Принимать на основном интерфейсе только фреймы определенного типа: - <b>tagged-only</b> – только тегированные; - <b>untagged-only</b> – только не тегированные; - <b>all</b> – все фреймы.
<b>no switchport general acceptable-frame-type</b>		Принимать на основном интерфейсе все типы фреймов.
<b>switchport general map protocols-group group vlan</b> <i>vlan_id</i>	vlan_id: (1..4094) group: (1.. 2147483647)	Установить правило классификации VLAN для интерфейса, основанное на привязке к протоколу. - <i>group</i> – идентификационный номер группы; - <i>vlan_id</i> – идентификационный номер VLAN.
<b>no switchport general map protocols-group group</b>		Удалить правило классификации.
<b>switchport general map macs-group group vlan</b> <i>vlan_id</i>	vlan_id: (1..4094) group: (1..2147483647)	Установить правило классификации VLAN для интерфейса, основанное на привязке к MAC-адресу. - <i>group</i> – идентификационный номер группы; - <i>vlan_id</i> – идентификационный номер VLAN.
<b>no switchport general map macs-group group</b>		Удалить правило классификации.
<b>switchport general map protocols-group group vlan</b> <i>vlan_id</i>	vlan_id: (1..4094) group: (1.. 2147483647)	Установить правило классификации VLAN для интерфейса, основанное на привязке к протоколу. - <i>group</i> – идентификационный номер группы; - <i>vlan_id</i> – идентификационный номер VLAN.
<b>no switchport general map protocols-group group</b>		Удалить правило классификации.
<b>switchport dot1q ethertype egress stag</b> <i>ethertype</i>	ethertype: (1..ffff) (hex)	Заменить TPID (Tag Protocol ID) в 802.1q VLAN-тегах пакетов, исходящих с данного интерфейса.  <b>Допустимые значения EtherType см. Приложение В. Поддерживаемые значения EtherType.</b>
<b>switchport dot1q ethertype ingress stag add</b> <i>ethertype</i>	ethertype: (1..ffff) (hex)	Добавить TPID в таблицу классификаторов VLAN. Допустимые значения EtherType см. Приложение В. Поддерживаемые значения EtherType.
<b>switchport dot1q ethertype ingress stag remove</b> <i>ethertype</i>		Удалить TPID из таблицы классификаторов VLAN.
<b>switchport customer vlan</b> <i>vlan_id</i>	vlan_id: (1..4094)/1	Добавить VLAN для пользовательского интерфейса. - <i>vlan_id</i> – идентификационный номер VLAN.
<b>switchport customer vlan</b> <i>vlan_id inner-vlan vlan_id</i>		Добавить к входящим нетегированным пакетам на клиентском порту внутренний 802.1q заголовок – C-VLAN (inner-vlan) и внешний 802.1q заголовок, содержащий rvid дополнительной VLAN (S-VLAN).  <b>Для работы этой команды необходимо включить глобально режим «vlan mode tr101».</b>
<b>no switchport customer vlan</b>		Установить значение по умолчанию.
<b>switchport customer multicast-tv vlan add</b> <i>vlan_list</i>	vlan_list: (2..4094, all)	Разрешает принимать многоадресный трафик из указанных VLAN (не являющихся VLAN пользовательского интерфейса) на настраиваемом интерфейсе, совместно с пользователями других пользовательских портов, принимающих многоадресный трафик из данных VLAN. - <i>vlan_list</i> – список VLAN ID. Диапазон VLAN можно задать перечислением через запятую или указать начальное и конечное значения диапазона через дефис "-".
<b>switchport customer multicast-tv vlan remove</b> <i>vlan_list</i>		Запрещает принимать многоадресный трафик на настраиваемом интерфейсе.
<b>switchport forbidden vlan add</b> <i>vlan_list</i>	vlan_list: (2..4094, all)/все VLAN разрешены порту	Запретить добавление указанных VLAN порту. - <i>vlan_list</i> – список VLAN ID. Диапазон VLAN можно задать перечислением через запятую или указать начальное и конечное значения диапазона через дефис "-".

<b>switchport forbidden vlan</b> <b>remove</b> <i>vlan_list</i>		Разрешить добавление указанных VLAN-порту.
<b>switchport forbidden</b> <b>default-vlan</b>	По умолчанию членство в дефолтной VLAN разрешено	Запретить добавление дефолтной VLAN-порту.
<b>no switchport forbidden</b> <b>default-vlan</b>		Установить значение по умолчанию.
<b>switchport protected-port</b>	-	Переводит порт в режим изоляции внутри группы портов.
<b>no switchport</b> <b>protected-port</b>		Восстанавливает значение по умолчанию.
<b>switchport protected</b> { <b>gigabitethernet</b> <i>gi_port</i>   <b>tengigabitethernet</b> <i>te_port</i>   <b>fortygigabitethernet</b> <i>fo_port</i>   <b>port-channel</b> <i>group</i> }	<i>gi_port</i> : (1..8/0/1..48); <i>te_port</i> : (1..8/0/1..24); <i>fo_port</i> : (1..8/0/1..4); <i>group</i> : (1..48) По умолчанию используется маршрутизация по базе данных изученных MAC-адресов (FDB)	Переводит порт в режим Private VLAN Edge. Отменяет маршрутизацию по базе данных изученных MAC-адресов (FDB) и направляет весь одноадресный, многоадресный и широковещательный трафик на uplink-порт.
<b>no switchport protected</b>		Отключает отмену маршрутизации по базе данных изученных MAC-адресов (FDB).
<b>switchport default-vlan</b> <b>tagged</b>	-	Установить порт как тегирующий в дефолтной VLAN.
<b>no switchport default-vlan</b> <b>tagged</b>		Установить значение по умолчанию.

### Команды режима Privileged EXEC

Вид запроса командной строки режима Privileged EXEC:

```
console#
```

Таблица 77 – Команды режима Privileged EXEC

<b>Команда</b>	<b>Значение/Значение по умолчанию</b>	<b>Действие</b>
<b>show vlan</b>	-	Показать информацию по всем VLAN.
<b>show vlan tag</b> <i>vlan_id</i>	<i>vlan_id</i> : (1..4094)	Показать информацию по VLAN, поиск по идентификатору.
<b>show vlan internal usage</b>	-	Показать список VLAN для внутреннего использования коммутатором.
<b>show</b> <b>default-vlan-membership</b> { <b>gigabitethernet</b> <i>gi_port</i>   <b>tengigabitethernet</b> <i>te_port</i>   <b>fortygigabitethernet</b> <i>fo_port</i>   <b>port-channel</b> <i>group</i>   <b>detailed</b> }	<i>gi_port</i> : (1..8/0/1..48); <i>te_port</i> : (1..8/0/1..24); <i>fo_port</i> : (1..8/0/1..4); <i>group</i> : (1..48)	Показать состав группы дефолтной VLAN.

### Команды режима EXEC

Вид запроса командной строки режима EXEC:

```
console#
```

Таблица 78 – Команды режима EXEC

Команда	Значение/Значение по умолчанию	Действие
<code>show vlan multicast-tv vlan vlan_id</code>	vlan_id: (1..4094)	Показать порты-источники и приемники многоадресного трафика в данной VLAN. Порты источники могут как передавать, так и принимать многоадресный трафик.
<code>show vlan protocols- groups</code>	-	Показать информацию о группах протоколов.
<code>show vlan macs-groups</code>	-	Показать информацию о группах MAC-адресов.
<code>show interfaces switchport {gigabitethernet gi_port   tengigabitethernet te_port   fortygigabitethernet fo_port   port-channel group}</code>	gi_port: (1..8/0/1..48); te_port: (1..8/0/1..24); fo_port: (1..8/0/1..4); group: (1..48)	Показать конфигурацию порта, группы портов.
<code>show interfaces protected-ports [gigabitethernet gi_port   tengigabitethernet te_port   fortygigabitethernet fo_port   port-channel group   detailed]</code>	gi_port: (1..8/0/1..48); te_port: (1..8/0/1..24); fo_port: (1..8/0/1..4); group: (1..48)	Показать состояние портов: в режиме Private VLAN Edge, в private-vlan-edge-сообществе.

Примеры выполнения команд

- Показать информацию о всех VLAN:

```
console# show vlan
```

```
Created by: D-Default, S-Static, G-GVRP, R-Radius Assigned VLAN, V-Voice VLAN
```

Vlan	Name	Tagged Ports	UnTagged Ports	Created by
1	1		te1/0/1-24, fo1/0/1-4, gi1/0/1, Po1-16	D
2	2			S
3	3			S
4	4			S
5	5			S
6	6			S
8	8			S

Показать порты источники и приемники многоадресного трафика в VLAN 4:

```
console# show vlan multicast-tv vlan 4
```

```
Source ports : te0/1  
Receiver ports: te0/2,te0/4,te0/8
```

- Показать информацию о группах протоколов:

```
console# show vlan protocols-groups
```

Encapsulation	Protocol	Group Id
0x800 (IP)	Ethernet	1
0x806 (ARP)	Ethernet	1
0x86dd (IPv6)	Ethernet	3



- Показать конфигурацию порта TenGigabitEthernet 0/1:

```
console# show interfaces switchport TenGigabitEthernet 0/1
```

```
Added by: D-Default, S-Static, G-GVRP, R-Radius Assigned VLAN, T-Guest VLAN, V-
Voice VLAN
Port : tel/0/1
Port Mode: Trunk
Gvrp Status: disabled
Ingress Filtering: true
Acceptable Frame Type: admitAll
Ingress Untagged VLAN ( NATIVE ): 1
Protected: Disabled
```

Port is member in:

Vlan	Name	Egress rule	Added by
1	1	Untagged	D
2	2	Tagged	S
3	3	Tagged	S
4	4	Tagged	S
5	5	Tagged	S
6	6	Tagged	S
8	8	Tagged	S
28	28	Tagged	S

Forbidden VLANS:

```
Vlan      Name
-----
```

Classification rules:

Protocol based VLANs:

```
Group ID  Vlan ID
-----
```

Mac based VLANs:

```
Group ID  Vlan ID
-----
```

### 5.10.3 Настройка Private VLAN

Технология Private VLAN (PVLAN) позволяет производить разграничение трафика на втором уровне модели OSI между портами коммутатора, которые находятся в одном широковещательном домене.

- На коммутаторах может быть сконфигурировано три типа PVLAN портов: promiscuous – порт, который способен обмениваться данными между любыми интерфейсами, включая isolated и community порты PVLAN;
- isolated – порт, который полностью изолирован от других портов внутри одного и того же PVLAN, но не от promiscuous портов. PVLANы блокируют весь трафик, идущий в сторону isolated портов, кроме трафика со стороны promiscuous портов; пакеты со стороны isolated портов могут передаваться только в сторону promiscuous портов;
- community – группа портов, которые могут обмениваться данными между собой и promiscuous портами, эти интерфейсы отделены на втором уровне модели OSI от всех остальных community интерфейсов, а также isolated портов внутри PVLAN.

Процесс выполнения функции дополнительного разделения портов с помощью технологии Private VLAN представлен на рисунке 46.



Рисунок 46 – Пример работы технологии Private VLAN

Вид запроса командной строки в режиме конфигурации интерфейса Ethernet, интерфейса Vlan, интерфейса группы портов:

```
console# configure
console(config)# interface {tengigabitethernet te_port | gigabitethernet
gi_port | port-channel group | range {...} | vlan vlan_id}
console(config-if)#
```

Таблица 79 – Команды режима конфигурации интерфейса Ethernet

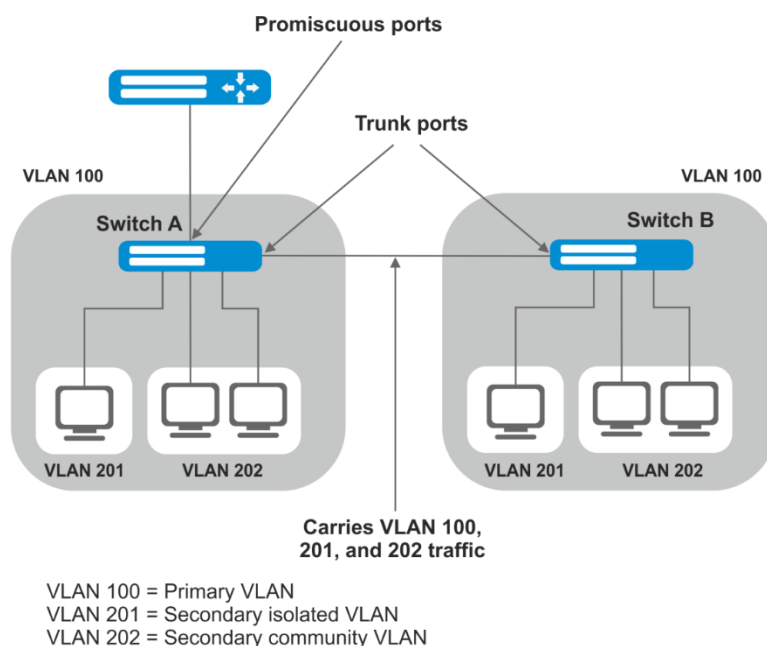
Команда	Значение/Значение по умолчанию	Действие
<code>switchport mode private-vlan {promiscuous   host}</code>	-	Задать режим работы порта в VLAN.
<code>no switchport mode</code>		Установить значение по умолчанию.
<code>switchport private-vlan mapping primary_vlan [add   remove secondary_vlan]</code>	primary_vlan: (1..4094); secondary_vlan: (1..4094)	Добавить (удалить) основную и второстепенные VLAN на promiscuous интерфейс. <input checked="" type="checkbox"/> <b>На один promiscuous интерфейс нельзя добавить больше одной primary vlan.</b>
<code>no switchport private-vlan mapping</code>		Удалить основную и второстепенные VLAN.
<code>switchport private-vlan host-association primary_vlan secondary_vlan</code>	primary_vlan: (1..4094) secondary_vlan: (1..4094)	Добавить primary и secondary vlan на host интерфейс. <input checked="" type="checkbox"/> <b>На один host интерфейс нельзя добавить больше одной secondary vlan.</b>
<code>no switchport private-vlan host-association</code>		Удалить основную и второстепенные VLAN.

Таблица 80 – Команды режима конфигурации интерфейса VLAN

Команда	Значение/Значение по умолчанию	Действие
<code>private-vlan {primary   isolated   community}</code>		Включить механизм Private VLAN и задать тип интерфейса.

<b>no private-vlan</b>		Отключить механизм Private VLAN.
<b>private-vlan association [add   remove]</b>	secondary_vlan (1..4094)	Добавить (удалить) привязку второстепенной VLAN к основной. Настройка применима только для primary VLAN.
<b>no private-vlan association</b>		Удалить привязку второстепенной VLAN к основной.



**Максимальное количество второстепенных VLAN – 256**  
**Максимальное количество community VLAN, которые могут быть ассоциированы с одной основной VLAN – 8.**

Пример настройки интерфейсов коммутатора Switch A (рисунок 46 – Пример работы технологии Private VLAN)

promiscuous порт– interface gigabitethernet 1/0/4

isolated порт- gigabitethernet 1/0/1

community порт – gigabitethernet 1/0/2, 1/0/3.

```
interface gigabitethernet 1/0/1
  switchport mode private-vlan host
  description Isolate
  switchport forbidden default-vlan
  switchport private-vlan host-association 100 201
exit
!
interface gigabitethernet 1/0/2
  switchport mode private-vlan host
  description Community-1
  switchport forbidden default-vlan
  switchport private-vlan host-association 100 202
exit
!
interface gigabitethernet 1/0/3
  switchport mode private-vlan host
  description Community-2
  switchport forbidden default-vlan
  switchport private-vlan host-association 100 202
exit
!
interface gigabitethernet 1/0/4
  switchport mode private-vlan promiscuous
  description to_Router
  switchport forbidden default-vlan
  switchport private-vlan mapping 100 add 201-202
exit
!
interface tengigabitethernet 1/0/1
  switchport mode trunk
  switchport trunk allowed vlan add 100,201-202
  description trunk-sw1-sw2
  switchport forbidden default-vlan
exit
!
interface vlan 100
  name primary
  private-vlan primary
  private-vlan association add 201-202
exit
!
interface vlan 201
  name isolate
  private-vlan isolated
exit
```

```
!
interface vlan 202
 name community
 private-vlan community
```

### 5.10.4 Настройка интерфейса IP

IP-интерфейс создается при назначении IP-адреса на любой из интерфейсов устройства gigabitethernet, tengigabitethernet, fortygigabitethernet, oob, port-channel или vlan.

Вид запроса командной строки в режиме конфигурации интерфейса IP.

```
console# configure
console(config)# interface ip A.B.C.D
console(config-ip)#
```

Данный режим доступен из режима конфигурации и предназначен для задания параметров конфигурации интерфейса IP.

Таблица 81 – Команды режима конфигурации интерфейса IP

Команда	Значение/Значение по умолчанию	Действие
<b>directed-broadcast</b>	-/выключено	Включает функцию перевода IP directed-broadcast пакета в стандартный широковещательный пакет и разрешает передачу через выбранный интерфейс.
<b>no directed-broadcast</b>		Запрещает трансляцию IP directed-broadcast пакетов.
<b>helper-address</b> <i>ip_address</i>	ip_address: A.B.C.D	Включает переадресацию широковещательных UDP-пакетов на определенный адрес. - <i>ip_address</i> – IP-адрес назначения, на который будут перенаправляться пакеты.
<b>no helper-address</b> <i>ip_address</i>		Отключает переадресацию широковещательных UDP-пакетов.

#### Примеры выполнения команд

- Включить функцию directed-broadcast:

```
console# configure
console(config)#interface PortChannel 1
console(config-if)#ip address 100.0.0.1 /24
console(config-if)#exit
console(config)# interface ip 100.0.0.1
console(config-ip)# directed-broadcast
```

## 5.11 Selective Q-in-Q

Данная функция позволяет на основе сконфигурированных правил фильтрации по номерам внутренних VLAN (Customer VLAN) производить добавление внешнего SPVLAN (Service Provider's VLAN), подменять Customer VLAN, а также запрещать прохождение трафика.

Для устройства создается список правил, на основании которого будет обрабатываться трафик.

## Команды режима конфигурации интерфейса (диапазона интерфейсов) Ethernet и Port-Channel

Вид запроса командной строки режима конфигурации интерфейса конфигурации:

```
console# configure
console(config)# interface { gigabitethernet gi_port | tengigabitethernet
te_port | fortygigabitethernet fo_port | oob | port-channel group | range
{...}}
console(config-if)#
```

Таблица 82 – Команды режима конфигурации интерфейса (диапазона интерфейсов) Ethernet

<b>Команда</b>	<b>Значение/Значение по умолчанию</b>	<b>Действие</b>
<b>selective-qinq list ingress add_vlan</b> <i>vlan_id</i> [ <b>ingress_vlan</b> <i>ingress_vlan_id</i> ]	vlan_id: (1..4094) ingress_vlan_id: (1..4094)	Создает правило, на основании которого к входящему пакету с внешней меткой <i>ingress_vlan_id</i> будет добавляться вторая метка <i>vlan_id</i> . Если <i>ingress_vlan_id</i> не указывать – правило будет применяться ко всем входящим пакетам, к которым не были применены другие правила («правило по умолчанию»).
<b>selective-qinq list ingress deny</b> [ <b>ingress_vlan</b> <i>ingress_vlan_id</i> ]	ingress_vlan_id: (1..4094)	Создает запрещающее правило, на основании которого входящие пакеты с внешней меткой тега <i>ingress_vlan_id</i> будут отбрасываться. Если <i>ingress_vlan_id</i> не указывается – будут отбрасываться все входящие пакеты.
<b>selective-qinq list ingress permit</b> [ <b>ingress_vlan</b> <i>ingress_vlan_id</i> ]	ingress_vlan_id: (1..4094)	Создает разрешающее правило, на основании которого входящие пакеты с внешней меткой тега <i>ingress_vlan_id</i> будут передаваться без изменений. Если <i>ingress_vlan_id</i> не указывается – будут передаваться все входящие пакеты без изменений.
<b>selective-qinq list ingress override_vlan</b> <i>vlan_id</i> [ <b>ingress_vlan</b> <i>ingress_vlan_id</i> ]	vlan_id: (1..4094); ingress_vlan_id: (1..4094)	Создает правило, на основании которого внешняя метка <i>ingress_vlan_id</i> входящего пакета будет заменяться на <i>vlan_id</i> . Если <i>ingress_vlan_id</i> не указывать – правило будет применяться ко всем входящим пакетам.
<b>no selective-qinq list ingress</b> [ <b>ingress_vlan</b> <i>vlan_id</i> ]	vlan_id: (1..4094)	Удаляет указанное правило selective qinq для входящих пакетов. Команда без параметра «ingress vlan» удаляет правило по умолчанию.
<b>selective-qinq list egress override_vlan</b> <i>vlan_id</i> [ <b>ingress_vlan</b> <i>ingress_vlan_id</i> ]	vlan_id (1..4094); ingress_vlan_id: (1..4094)	Создает правило, на основании которого внешняя метка <i>ingress_vlan_id</i> исходящего пакета будет заменяться на <i>vlan_id</i> .
<b>no selective-qinq list egress ingress_vlan</b> <i>vlan_id</i>	vlan_id: (1..4094)	Удаляет список правил selective qinq для исходящих пакетов.

## Команды режима EXEC

Вид запроса командной строки режима EXEC:

```
console#
```

Таблица 83 – Команды режима EXEC

<b>Команда</b>	<b>Значение/Значение по умолчанию</b>	<b>Действие</b>
<b>show selective-qinq</b>	-	Отображает список правил selective qinq.

<pre>show selective-qinq interface {gigabitethernet gi_port   tengigabitethernet te_port   fortygigabitethernet fo_port   port-channel group}</pre>	<pre>gi_port: (1..8/0/1..48); te_port: (1..8/0/1..24); fo_port: (1..8/0/1..4); group: (1..48)</pre>	<p>Отображает список правил selective qinq для указанного порта.</p>
---	---	--

### Примеры выполнения команд.

- Создать правило, на основании которого, внешняя метка входящего пакета 11 будет заменяться на 10.

```
console# configure
console(config)# interface tengigabitethernet 1/0/1
console(config-if)# selective-qinq list ingress override vlan 10
ingress-vlan 11
console(config-if)# end
```

- Отобразить список созданных правил selective qinq:

```
console# show selective-qinq
```

Direction	Interface	Rule type	Vlan ID	Classification	by Parameter
ingress	te0/1	override_vlan	10	ingress_vlan	11

## 5.12 Контроль широковещательного «шторма»

Широковещательный «шторм» возникает вследствие чрезмерного количества широковещательных сообщений, одновременно передаваемых по сети через один порт, что приводит к перегрузке ресурсов сети и появлению задержек. «Шторм» может возникнуть при наличии «закольцованных» сегментов в сети Ethernet.

Коммутатор измеряет скорость принимаемого широковещательного, многоадресного и неизвестного одноадресного трафика для портов с включенным контролем широковещательного «шторма» и отбрасывает пакеты, если скорость превышает заданное максимальное значение.

### Команды режима конфигурации интерфейса Ethernet

Вид запроса командной строки в режиме конфигурации интерфейса Ethernet, интерфейса группы портов:

```
console(config-if)#
```

Таблица 84 – Команды режима конфигурации интерфейса Ethernet

<i>Команда</i>	<i>Значение/Значение по умолчанию</i>	<i>Действие</i>
<b>storm-control multicast</b> [registered   unregistered] {level level   kbps kbps} [trap] [shutdown]	level: (1..100); kbps: (1..10000000)	Включает контроль многоадресного трафика: - <b>registered</b> – зарегистрированного; - <b>unregistered</b> – незарегистрированного. - <i>level</i> – объем трафика в процентах от пропускной способности интерфейса; - <i>kbps</i> - объем трафика. При обнаружении многоадресного трафика интерфейс может быть отключен ( <b>shutdown</b> ) или добавлена запись в журнал сообщений ( <b>trap</b> ).
<b>no storm-control multicast</b>		Выключает контроль многоадресного трафика.
<b>storm-control unicast</b> {level level   kbps kbps} [trap] [shutdown]	level: (1..100); kbps: (1..10000000)	Включает контроль неизвестного одноадресного трафика. - <i>level</i> – объем трафика в процентах от пропускной способности интерфейса; - <i>kbps</i> - объем трафика. При обнаружении неизвестного одноадресного трафика интерфейс может быть отключен ( <b>shutdown</b> ) или добавлена запись в журнал сообщений ( <b>trap</b> ).
<b>no storm-control unicast</b>		Выключает контроль одноадресного трафика.
<b>storm-control broadcast</b> {level level   kbps kbps} [trap] [shutdown]	level: (1..100); kbps: (1..10000000)	Включает контроль широковещательного трафика. - <i>level</i> – объем трафика в процентах от пропускной способности интерфейса; - <i>kbps</i> - объем трафика. При обнаружении широковещательного трафика интерфейс может быть отключен ( <b>shutdown</b> ) или добавлена запись в журнал сообщений ( <b>trap</b> ).
<b>no storm-control broadcast</b>		Выключает контроль широковещательного трафика.

### Команды режима EXEC

Вид запроса командной строки режима EXEC:

```
console#
```

Таблица 85 – Команды режима EXEC

<i>Команда</i>	<i>Значение/Значение по умолчанию</i>	<i>Действие</i>
<b>show storm-control interface</b> [gigabitethernet gi_port   tengigabitethernet te_port   fortygigabitethernet fo_port]	gi_port: (1..8/0/1..48); te_port: (1..8/0/1..24); fo_port: (1..8/0/1..4)	Показывает конфигурацию функции контроля широковещательного «шторма» для указанного порта, либо всех портов.

### Примеры выполнения команд

- Включить контроль широковещательного, многоадресного и одноадресного трафика на 3-м интерфейсе Ethernet. Установить скорость для контролируемого трафика – 5000 Кб/с: для широковещательного, 30% полосы пропускания для всего многоадресного, 70% для неизвестного одноадресного.

```
console# configure
```

```
console(config)# interface TengigabitEthernet 0/3
console(config-if)# storm-control broadcast kbps 5000 shutdown
console(config-if)# storm-control multicast level 30 trap
console(config-if)# storm-control unicast level 70 trap
```

### 5.13 Группы агрегации каналов – Link Aggregation Group (LAG)

Коммутаторы обеспечивают поддержку групп агрегации каналов LAG в количестве согласно таблице 9 (строка «Агрегация каналов (LAG)»). Каждая группа портов должна состоять из интерфейсов Ethernet с одинаковой скоростью, работающих в дуплексном режиме. Объединение портов в группу увеличивает пропускную способность канала между взаимодействующими устройствами и повышает отказоустойчивость. Группа портов является для коммутатора одним логическим портом.

Устройство поддерживает два режима работы группы портов – статическая группа и группа, работающая по протоколу LACP. Работа по протоколу LACP описана в соответствующем разделе конфигурации.



**Если для интерфейса произведены настройки, то для добавления его в группу следует вернуть настройки по умолчанию.**

Добавление интерфейсов в группу агрегации каналов доступно только в режиме конфигурации интерфейса Ethernet.

Вид запроса командной строки в режиме конфигурации интерфейса Ethernet:

```
console(config-if)#
```

Таблица 86 – Команды режима конфигурации интерфейса Ethernet

Команда	Значение/Значение по умолчанию	Действие
<code>channel-group group mode mode</code>	group: (1..48); mode: (on, auto)	Добавить ethernet-интерфейс в группу портов. - <i>on</i> – добавить порт в канал без LACP; - <i>auto</i> – добавить порт в канал с LACP в режиме «active».
<code>no channel-group</code>		Удалить Ethernet-интерфейс из группы портов.

#### Команды режима глобальной конфигурации

Вид запроса командной строки режима глобальной конфигурации:

```
console# configure
console(config)#
```



Таблица 87 – Команды режима глобальной конфигурации

Команда	Значение/Значение по умолчанию	Действие
port-channel load-balance {src-dst-mac-ip   src-dst-mac   src-dst-ip   src-dst-mac-ip-port   dst-mac   dst-ip   src-mac   src-ip} [mpls-aware]	-/src-dst-mac	<p>Задаёт механизм балансировки нагрузки для стратегии ECMP и для группы агрегированных портов.</p> <ul style="list-style-type: none"> <li>- <b>src-dst-mac-ip</b> – механизм балансировки основывается на MAC-адресе и IP-адресе;</li> <li>- <b>src-dst-mac</b> – механизм балансировки основывается на MAC-адресе;</li> <li>- <b>src-dst-ip</b> – механизм балансировки основывается на IP-адресе;</li> <li>- <b>src-dst-mac-ip-port</b> – механизм балансировки основывается на MAC-адресе, IP-адресе и TCP-порте назначения;</li> <li>- <b>dst-mac</b> – механизм балансировки основывается на MAC-адресе получателя;</li> <li>- <b>dst-ip</b> – механизм балансировки основывается на IP-адресе получателя.</li> <li>- <b>mpls-aware</b> – включение парсинга L3/L4 заголовков пакетов с MPLS-метками для всего устройства. Актуально только с режимами балансировки по L3/L4-заголовкам пакета.</li> </ul>
no Port-Channel load-balance		Возврат к настройкам балансировки нагрузки по умолчанию.

### Команды режима EXEC

Вид запроса командной строки режима EXEC:

```
console>
```

Таблица 88 – Команды режима EXEC

Команда	Значение/Значение по умолчанию	Действие
show interfaces port-channel [group]	group: (1..48)	Показывает информацию по группе каналов.

#### 5.13.1 Статические группы агрегации каналов

Функцией статических групп LAG является объединение нескольких физических каналов в один, что позволяет увеличить пропускную способность канала и повысить его отказоустойчивость. Для статических групп приоритет использования каналов в объединенном пучке не задается.



**Для включения работы интерфейса в составе статической группы используйте команду channel-group {group} mode on в режиме конфигурации соответствующего интерфейса.**

#### 5.13.2 Протокол агрегации каналов LACP

Функцией протокола Link Aggregation Control Protocol (LACP) является объединение нескольких физических каналов в один. Агрегирование каналов используется для увеличения

пропускной способности канала и повышения его отказоустойчивости. LACP позволяет передавать трафик по объединенным каналам в соответствии с заданными приоритетами.



Для включения работы интерфейса по протоколу LACP используйте команду `channel-group {group} mode auto` в режиме конфигурации соответствующего интерфейса.

### Команды режима глобальной конфигурации

Вид запроса командной строки режима глобальной конфигурации:

```
console (config) #
```

Таблица 89 – Команды режима глобальной конфигурации

Команда	Значение/Значение по умолчанию	Действие
<code>lACP system-priority value</code>	value: (1..65535)/1	Устанавливает приоритет системы.
<code>no lACP system-priority</code>		Устанавливает значение по умолчанию.

### Команды режима конфигурации интерфейса Ethernet

Вид запроса командной строки в режиме конфигурации интерфейса Ethernet:

```
console (config-if) #
```

Таблица 90 – Команды режима конфигурации интерфейса Ethernet

Команда	Значение/Значение по умолчанию	Действие
<code>lACP timeout {long   short}</code>	По умолчанию используется значение long	Устанавливает административный таймаут протокола LACP: - <b>long</b> – длительное время таймаута; - <b>short</b> – малое время таймаута.
<code>no lACP timeout</code>		Устанавливает значение по умолчанию.
<code>lACP port-priority value</code>	value: (1..65535)/1	Устанавливает приоритет интерфейса Ethernet.
<code>no lACP port-priority</code>		Устанавливает значение по умолчанию.

### Команды режима EXEC

Вид запроса командной строки режима EXEC:

```
console#
```

Таблица 91 – Команды режима EXEC

Команда	Значение/Значение по умолчанию	Действие
<code>show lacp {gigabitethernet gi_port   tengigabitethernet te_port   fortygigabitethernet fo_port} [parameters   statistics   protocol-state]</code>	gi_port: (1..8/0/1..48); te_port: (1..8/0/1..24); fo_port: (1..8/0/1..4);	Показывает информацию о протоколе LACP для интерфейса Ethernet. Если дополнительные параметры не используются, то будет показана вся информация. - <b>parameters</b> – показывает параметры настройки протокола; - <b>statistics</b> – показывает статистику работы протокола; - <b>protocol-state</b> – показывает состояние работы протокола.
<code>show lacp port-channel [group]</code>	group: (1..48)	Показывает информацию о протоколе LACP для группы портов.

### Примеры выполнения команд

- Создать первую группу портов, работающую по протоколу LACP и включающую два интерфейса Ethernet – 3 и 4. Скорость работы группы – 1000 Мбит/с. Установить приоритет системы – 6, приоритеты 12 и 13 для портов 3 и 4 соответственно.

```
console# configure
console(config)# lacp system-priority 6
console(config)# interface port-channel 1
console(config-if)# speed 10000
console(config-if)# exit
console(config)# interface TengigabitEthernet 1/0/3
console(config-if)# speed 10000
console(config-if)# channel-group 1 mode auto
console(config-if)# lacp port-priority 12
console(config-if)# exit
console(config)# interface TengigabitEthernet 1/0/4
console(config-if)# speed 10000
console(config-if)# channel-group 1 mode auto
console(config-if)# lacp port-priority 13
console(config-if)# exit
```

### 5.13.3 Настройка технологии Multi-Switch Link Aggregation Group (MLAG)

Как и LAG, виртуальные LAG позволяют объединить одну или несколько Ethernet-линий для увеличения скорости и обеспечения отказоустойчивости. MLAG так же известна как VPC (Virtual port-channel). При обычном LAG агрегированные линии должны быть на одном физическом устройстве, в случае же с VPC агрегированные линии находятся на разных физических устройствах. Функция VPC позволяет соединить два физических устройства в одно виртуальное.



При настройке VPC на одноранговых коммутаторах должна быть одинаковая версия программного обеспечения.



VPC Port-Channel контролируются только коммутатором с ролью Primary, коммутатор Secondary использует настройки Primary;

### Команды режима глобальной конфигурации

Вид запроса командной строки режима глобальной конфигурации:

```
console(config)#
```

Таблица 92 – Команды режима глобальной конфигурации

<i>Команда</i>	<i>Значение/Значение по умолчанию</i>	<i>Действие</i>
<b>vpc domain</b> <i>domain_id</i>	domain_id: (1..255)	Создает VPC домен.  На одном устройстве может быть создан только один домен VPC. На парных устройствах должен быть одинаковый VPC домен.
<b>no vpc domain</b> <i>domain_id</i>		Удаляет VPC домен с устройства.
<b>vpc group</b> <i>group_id</i>	group_id: (1..255)	Создает VPC группу. Для каждого агрегированного интерфейса должна быть создана отдельная VPC группа. На парных устройствах номера VPC групп должны совпадать.
<b>no vpc group</b> <i>group_id</i>		Удаляет VPC группу с устройства.
<b>vpc</b>	-/выключено	Включает режим VPC. Используется после конфигурации VPC.
<b>no vpc</b>		Выключает режим VPC.

### Команды режима конфигурации VPC

Вид запроса командной строки режима конфигурации VPC:

```
console(config)# vpc domain domain_id
console(config-vpcdomain) #
```

Таблица 93 – Команды режима конфигурации VPC

<i>Команда</i>	<i>Значение/Значение по умолчанию</i>	<i>Действие</i>
<b>peer link</b> <i>group</i>	group: (1..48)	Назначает Port-Channel в качестве peer-link.
<b>no peer link</b>		Исключает Port-Channel из участия в VPC.
<b>peer detection</b>	-/выключено	Включает peer detection protocol.
<b>no peer detection</b>		Выключает peer detection protocol.
<b>peer detection interval</b> <i>msec</i>	msec: (200..4000 )/700 ms	Задаёт интервал отправки сообщений peer detection protocol.
<b>no peer detection interval</b>		Устанавливает значение по умолчанию.
<b>peer detection timeout</b> <i>msec</i>	msec: (700..14000)/3500ms	Задать время ожидания ответа peer detection protocol.
<b>no peer detection timeout</b>		Устанавливает значение по умолчанию.
<b>peer detection ipaddr</b> <i>dest_ipaddress</i> <i>source_ipaddress</i> [ <b>port</b> <i>udp_port</i> ]	udp_port: (1..65535)/50000	Настраивает IP-адрес получателя пакетов, IP-адрес отправителя и UDP порт для peer detection protocol
<b>no peer detection ipaddr</b>		Устанавливает значение по умолчанию
<b>peer keepalive</b>	-	Включает службу keepalive

<b>no peer keepalive</b>		Выключает службу keepalive
<b>peer keepalive timeout sec</b>	sec: (2..15)/5	Задать время ожидания ответа на запрос целостности peer-link
<b>no peer keepalive timeout</b>		Устанавливает значение по умолчанию
<b>role priority value</b>	value: (1..255)/100	Устанавливает приоритет устройства. Устройство с меньшим значением будет назначено Primary.
<b>no role priority</b>		Устанавливает значение по умолчанию
<b>system mac-addr</b> <i>mac_address</i>	-	Устанавливает MAC-адрес системы для отправки в VPC порты.
<b>no system mac-addr</b>		Устанавливает значение по умолчанию
<b>system priority value</b>	value: (1..65535)/32767	Устанавливает приоритет системы для отправки в VPC порты. Должен быть одинаковый на обоих устройствах.
<b>no system</b>		Устанавливает значение по умолчанию

### Команды режима конфигурации VPC

Вид запроса командной строки режима конфигурации VPC-group:

```
console(config)# vpc group group-id
```

```
console(config-group)#
```

Таблица 94 – Команды режима конфигурации VPC

<b>Команда</b>	<b>Значение/Значение по умолчанию</b>	<b>Действие</b>
<b>domain domain_id</b>	domain_id: (1..255)	Устанавливает VPC-group членом VPC-домена.
<b>no domain domain_id</b>		Исключает VPC-group из VPC-домена.
<b>vpc-port group</b>	group: (1..48)	Добавляет Port-Channel в VPC-группу.
<b>no vpc-port group</b>		Исключает Port-Channel из VPC-группы

### Команды режима EXEC

Вид запроса командной строки режима EXEC:

```
console#
```

Таблица 95 – Команды режима EXEC

<b>Команда</b>	<b>Значение/Значение по умолчанию</b>	<b>Действие</b>
<b>show vpc</b>	-	Отображает информацию о конфигурации VPC
<b>show vpc group id</b>	-	Отображает информацию о текущем состоянии VPC Group id
<b>show vpc peer-detection</b>	-	Отображает состояние службы peer detection protocol)
<b>show vpc role</b>	-	Отображает информацию о роли устройства
<b>show vpc statistics peer { keepalive   link   detection }</b>	-	Отображает состояние счетчиков службы VPC

## 5.14 Настройка IPv4-адресации

В данном разделе описаны команды для настройки статических параметров IP-адресации, таких как IP-адрес, маска подсети, шлюз по умолчанию. Настройка протоколов DNS и ARP описана в соответствующих разделах документации.

### Команды режима конфигурации интерфейса Ethernet, интерфейса группы портов, VLAN, Loopback

Вид запроса командной строки в режиме конфигурации интерфейса Ethernet, интерфейса группы портов, интерфейса VLAN, интерфейса Loopback.

```
console(config-if)#
```

Таблица 96 – Команды режима конфигурации интерфейса

Команда	Значение/Значение по умолчанию	Действие
<code>ip address ip_address {mask   prefix_length}</code>	prefix_length: (8..32)	Назначение заданному интерфейсу IP-адреса и маски подсети. <input checked="" type="checkbox"/> Значение маски может быть записано либо в формате X.X.X.X, либо в формате /N, где N – количество единиц в двоичном представлении маски.
<code>no ip address [IP_address]</code>		Удаление IP-адреса интерфейса.
<code>ip address dhcp</code>	-	Получение IP-адреса для настраиваемого интерфейса от DHCP-сервера. <input checked="" type="checkbox"/> Не используется для loopback-интерфейса.
<code>no ip address dhcp</code>		Запрет использования протокола DHCP для получения IP-адреса выбранным интерфейсом.
<code>ip unnumbered [vlan vlan_id   loopback loopback_id]</code>	vlan_id: (1..4094); loopback_id: (1..64)	Разрешает конфигурируемому интерфейсу заимствовать IP-адреса VLAN и Loopback-интерфейса.
<code>no ip unnumbered</code>		Отключает функцию заимствования адреса.

### Команды режима глобальной конфигурации

Вид запроса командной строки в режиме глобальной конфигурации:

```
console(config)#
```

Таблица 97 – Команды режима глобальной конфигурации

Команда	Значение/Значение по умолчанию	Действие
<code>ip default-gateway ip_address</code>	-/шлюз по умолчанию не задан	Задаёт для коммутатора адрес шлюза по умолчанию.
<code>no ip default-gateway</code>		Удаляет назначенный адрес шлюза по умолчанию.

<b>ip helper-address</b> {ip_interface   all} ip_address [udp_port_list]	-/выключено	Включает переадресацию широковещательных UDP-пакетов на определенный адрес. - ip_interface – IP-адрес интерфейса, для которого выполняется настройка; - all – позволяет выбрать все IP-интерфейсы устройства; - ip_address – IP-адрес назначения, на который будут перенаправляться пакеты. Значение 0.0.0.0 отключает переадресацию; - udp_port_list – список портов UDP. Широковещательный трафик, направленный на перечисленные в списке порты, подвергается переадресации. Максимальное общее количество портов и адресов на устройство - 128.
<b>no ip helper-address</b> {ip_interface   all} ip_address		Отменяет переадресацию на заданных интерфейсах.

### Команды режима Privileged EXEC

Вид запроса командной строки в режиме Privileged EXEC:

```
console#
```

Таблица 98 – Команды режима Privileged EXEC

<b>Команда</b>	<b>Значение/Значение по умолчанию</b>	<b>Действие</b>
<b>clear host</b> {*   word}	word: (1..158) символов	Удаляет из памяти полученные по протоколу DHCP записи соответствий имен интерфейсов и их IP-адресов. * – удалить все соответствия.
<b>renew dhcp</b> {gigabitethernet gi_port   tengigabitethernet te_port   fortygigabitethernet fo_port   vlan vlan_id   port-channel group   oob} [force-autoconfig]	gi_port: (1..8/0/1..48); te_port: (1..8/0/1..24); fo_port: (1..8/0/1..4); group: (1..48) vlan_id: (1..4094)	Отправляет запрос к DHCP-серверу на обновление IP-адреса. - <b>force-autoconfig</b> – при обновлении IP-адреса загружается конфигурация с TFTP-сервера.
<b>show ip helper-address</b>	-	Отображает таблицу переадресации широковещательных UDP-пакетов.

### Команды режима EXEC

Вид запроса командной строки в режиме Exec:

```
console>
```

Таблица 99 – Команды режима EXEC

<b>Команда</b>	<b>Значение/Значение по умолчанию</b>	<b>Действие</b>
<b>show ip interface</b> [gigabitethernet gi_port   tengigabitethernet te_port   fortygigabitethernet fo_port   port-channel group   loopback loopback_id   vlan vlan_id   oob]	gi_port: (1..8/0/1..48); te_port: (1..8/0/1..24); fo_port: (1..8/0/1..4); group: (1..48); loopback_id: (1..64) vlan_id: (1..4094)	Показывает конфигурацию IP-адресации для указанного интерфейса.

## 5.15 Настройка Green Ethernet

Green Ethernet – технология, позволяющая снизить энергопотребление устройства за счет отключения питания для неактивных электрических портов и изменения уровня передаваемого сигнала в зависимости от длины кабеля.

### Команды режима глобальной конфигурации

Вид запроса командной строки в режиме глобальной конфигурации:

```
console(config)#
```

Таблица 100 – Команды режима глобальной конфигурации

<i>Команда</i>	<i>Значение/Значение по умолчанию</i>	<i>Действие</i>
<b>green-ethernet energy-detect</b>	-/выключен	Включает энергосберегающий режим для неактивных портов.
<b>no green-ethernet energy-detect</b>		Отключает энергосберегающий режим для неактивных портов.
<b>green-ethernet short-reach</b>	-/выключен	Включает энергосберегающий режим для портов, к которым подключаются устройства с длиной кабеля подключения меньше порогового значения, устанавливаемого с помощью команды <b>green-ethernet short-reach threshold</b> .
<b>no green-ethernet short-reach</b>		Отключает энергосберегающий режим на основании длины кабеля.

### Команды режима конфигурации интерфейса

Вид запроса командной строки в режиме конфигурации интерфейса Ethernet:

```
console(config-if)#
```

Таблица 101 – Команды режима конфигурации интерфейса Ethernet

<i>Команда</i>	<i>Значение/Значение по умолчанию</i>	<i>Действие</i>
<b>green-ethernet energy-detect</b>	-/Включен	Включает энергосберегающий режим для интерфейса.
<b>no green-ethernet energy-detect</b>		Отключает энергосберегающий режим для интерфейса.
<b>green-ethernet short-reach</b>	-/Включен	Включает энергосберегающий режим на основании длины кабеля.
<b>no green-ethernet short-reach</b>		Отключает энергосберегающий режим на основании длины кабеля.

### Команды режима Privileged EXEC

Вид запроса командной строки в режиме Privileged EXEC:

```
console#
```



Таблица 102 – Команды режима Privileged EXEC

Команда	Значение/Значение по умолчанию	Действие
<code>show green-ethernet</code> <code>[gigabitethernet gi_port  </code> <code>tengigabitethernet te_port</code> <code>  fortygigabitethernet</code> <code>fo_port   detailed]</code>	gi_port: (1..8/0/1..48); te_port: (1..8/0/1..24); fo_port: (1..8/0/1..4);	Отображает статистику green-ethernet.
<code>green-ethernet power-meter reset</code>	-	Сбрасывает счетчик измерителя мощности.

### Примеры выполнения команд

- Отобразить статистику green-ethernet:

```
console# show green-ethernet detailed
```

```
Energy-Detect mode: Disabled
Short-Reach mode: Disabled
Power Savings: 82% (0.07W out of maximum 0.40W)
Cumulative Energy Saved: 0 [Watt*Hour]
Short-Reach cable length threshold: 50m
```

Port	Energy-Detect			Short-Reach			VCT Cable	
	Admin	Oper	Reason	Admin	Force	Oper	Reason	Length
tel/0/1	on	off		on	off	off		
tel/0/2	on	off		on	off	off		
tel/0/3	on	off		on	off	off		
tel/0/4	on	off		on	off	off		
tel/0/5	on	off		on	off	off		
tel/0/6	on	off		on	off	off		

## 5.16 Настройка IPv6-адресации

### 5.16.1 Протокол IPv6

Коммутаторы поддерживают работу по протоколу IPv6. Поддержка IPv6 является важным достоинством, поскольку протокол IPv6 призван, в перспективе, полностью заменить адресацию протокола IPv4. По сравнению с IPv4 протокол IPv6 имеет расширенное адресное пространство – 128 бит вместо 32. Адрес IPv6 представляет собой 8 блоков, разделенных двоеточием, в каждом блоке 16 бит, записанных в виде четырех шестнадцатеричных чисел.

Помимо увеличения адресного пространства протокол IPv6 имеет иерархическую схему адресации, обеспечивает агрегацию маршрутов, упрощает таблицу маршрутизации, при этом эффективность работы маршрутизатора повышается за счет механизма обнаружения соседних узлов.

Локальные адреса IPv6 (IPv6Z) в коммутаторе назначаются интерфейсам, поэтому при использовании IPv6Z-адресов в синтаксисе команд используется следующий формат:

```
<ipv6-link-local-address>%<interface-name>
```

где:

*interface-name* – имя интерфейса:

*interface-name* = vlan<integer> | ch<integer> | <physical-port-name>  
*integer* = <decimal-number> | <integer><decimal-number>  
*decimal-number* = 0 | 1 | 2 | 3 | 4 | 5 | 6 | 7 | 8 | 9  
*physical-port-name* = gigabitethernet (1..8/0/1..48) | tengigabitethernet (1..8/0/1..24) | fortygigabitethernet (1..8/0/1..4)



Если значение группы или нескольких групп подряд в адресе протокола IPv6 равно нулю – 0000, то данные группы могут быть опущены. Например, адрес FE40:0000:0000:0000:0000:AD21:FE43 может быть сокращен до FE40::AD21:FE43. Сокращению не могут быть подвергнуты 2 разделенные нулевые группы из-за возникновения неоднозначности.



EUI-64 – это идентификатор, созданный на базе MAC-адреса интерфейса, являющийся 64 младшими битами IPv6-адреса. MAC-адрес разбивается на две части по 24 бита, между которыми добавляется константа FFFE.

### Команды режима глобальной конфигурации

Вид запроса командной строки режима глобальной конфигурации:

```
console (config) #
```

Таблица 103 – Команды режима глобальной конфигурации

Команда	Значение/Значение по умолчанию	Действие
<b>ipv6 default-gateway</b> <i>ipv6_address</i>		Задаёт значение локального адреса IPv6-шлюза по умолчанию.
<b>no ipv6 default-gateway</b> <i>ipv6_address</i>		Удаляет настройки IPv6-шлюза по умолчанию.
<b>ipv6 neighbor</b> <i>ipv6_address</i> {gigabitethernet <i>gi_port</i>   tengigabitethernet <i>te_port</i>   fortygigabitethernet <i>fo_port</i>   port-channel <i>group</i>   vlan <i>vlan_id</i> } <i>mac_address</i>	<i>gi_port</i> : (1..8/0/1..48); <i>te_port</i> : (1..8/0/1..24); <i>fo_port</i> : (1..8/0/1..4); <i>group</i> : (1..48); <i>vlan_id</i> : (1..4094)	Создаёт статическое соответствие между MAC-адресом соседнего устройства и его IPv6-адресом. - <i>ipv6_address</i> – IPv6-адрес; - <i>mac_address</i> – MAC-адрес.
<b>no ipv6 neighbor</b> [ <i>ipv6_address</i> ] {gigabitethernet <i>gi_port</i>   tengigabitethernet <i>te_port</i>   fortygigabitethernet <i>fo_port</i>   port-channel <i>group</i>   vlan <i>vlan_id</i> }		Удаляет статическое соответствие между MAC-адресом соседнего устройства и его IPv6-адресом.
<b>ipv6 icmp error-interval</b> <i>milliseconds</i> [ <i>bucketsize</i> ]	milliseconds: (0..2147483647)/100; <i>bucketsize</i> : (1..200)/10	Задаёт ограничение скорости для ICMPv6-сообщений об ошибках.
<b>no ipv6 icmp error-interval</b>		Устанавливает значение по умолчанию.
<b>ipv6 route</b> <i>prefix/prefix_length</i> { <i>gateway</i> } [ <i>metric</i> ]	<i>prefix</i> : X:X:X:X; <i>prefix_length</i> : (0..128); <i>metric</i> : (1..65535)/1	Добавление статического маршрута IPv6 - <i>prefix</i> – сеть назначения; - <i>prefix_length</i> – префикс маски сети (количество единиц в маске); - <i>gateway</i> – шлюз для доступа к сети назначения;
<b>no ipv6 route</b> <i>prefix/prefix_length</i> [ <i>gateway</i> ]		Удаление статического маршрута IPv6.
<b>ipv6 unicast-routing</b>	-/выключено	Включает перенаправление одноадресных пакетов.
<b>no ipv6 unicast-routing</b>		Отключает перенаправление одноадресных пакетов.

### Команды режима конфигурации интерфейса (VLAN, Ethernet, Port-Channel)

Вид запроса командной строки режима конфигурации интерфейса:

```
console (config-if)#
```

Таблица 104 – Команды режима конфигурации интерфейса (Ethernet, VLAN, Port-channel)

<b>Команда</b>	<b>Значение/Значение по умолчанию</b>	<b>Действие</b>
<b>ipv6 enable</b>	-/выключено	Включает поддержку IPv6 на интерфейсе.
<b>no ipv6 enable</b>		Отключает поддержку IPv6 на интерфейсе.
<b>ipv6 address</b> <i>ipv6_address/prefix_length</i> <b>[eui-64] [anycast]</b>	prefix-length: (0..128) (0..64) если используется параметр eui-64)	<p>Задаёт IPv6-адрес на интерфейсе.</p> <ul style="list-style-type: none"> <li>- <i>ipv6_address</i> – IPv6-адрес, назначенный интерфейсу (8 блоков разделенных двоеточием, в каждом блоке 16 бит, записанных в виде четырех шестнадцатеричных чисел);</li> <li>- <i>prefix_length</i> – длина префикса IPv6 – десятичное число – количество старших бит адреса составляющих префикс;</li> <li>- <b>eui-64</b> – идентификатор, созданный на базе MAC-адреса интерфейса, записывается в 64 младших бита IPv6 адреса;</li> <li>- <b>anycast</b> – указывает, что заданный адрес anycast-адрес</li> </ul>
<b>no ipv6 address</b> <i>[ipv6_address/prefix_length]</i> <b>[eui-64]</b>		Удаляет IPv6-адрес с интерфейса.
<b>ipv6 address autoconfig</b>	По умолчанию автоматическая конфигурация включена, адреса не назначены.	Включение автоматической конфигурации IPv6-адресов на интерфейсе. Адреса настраиваются в зависимости от префиксов, которые получены в сообщениях «Router Advertisement».
<b>no ipv6 address autoconfig</b>		Устанавливает значение по умолчанию.
<b>ipv6 address</b> <i>ipv6_address/prefix_length</i> <b>link-local</b>	По умолчанию значение локального адреса: (FE80::EUI64)	Задаёт локальный IPv6-адрес интерфейса. Старшие биты локальных IP-адресов в IPv6 – FE80::
<b>no ipv6 address</b> <i>[ipv6_address/prefix-length]</i> <b>link-local]</b>		Удаляет локальный IPv6-адрес.
<b>ipv6 nd dad attempts</b> <i>attempts_number</i>	(0..600)/1	Задаёт количество сообщений-требований, передаваемых интерфейсом взаимодействующему устройству в случае обнаружения дубликации (коллизии) IPv6-адреса.
<b>no ipv6 nd dad attempts</b>		Возвращает значение по умолчанию.
<b>ipv6 unreachable</b>	-/enabled	Включение ICMPv6 сообщений о недостижимости адреса при передаче пакетов на определенный интерфейс.
<b>no ipv6 unreachable</b>		Устанавливает значение по умолчанию.
<b>ipv6 mld version</b> <i>version</i>	version: (1..2)/2	Определение версии протокола MLD для интерфейса.
<b>no ipv6 mld version</b>		Устанавливает значение по умолчанию

### Команды режима Privileged EXEC

Вид запроса командной строки режима Privileged EXEC:

```
console#
```

Таблица 105 – Команды режима Privileged EXEC

<b>Команда</b>	<b>Значение/Значение по умолчанию</b>	<b>Действие</b>
<b>show ipv6 neighbors</b> { <i>ipv6_address</i>   <b>gigabitethernet</b> <i>gi_port</i>   <b>tengigabitethernet</b> <i>te_port</i>   <b>fortygigabitethernet</b> <i>fo_port</i>   <b>port-channel</b> <i>group</i>   <b>vlan</b> <i>vlan_id</i> }	<i>gi_port</i> : (1..8/0/1..48); <i>te_port</i> : (1..8/0/1..24); <i>fo_port</i> : (1..8/0/1..4); <i>group</i> : (1..48); <i>vlan_id</i> : (1..4094)	Показывает информацию о соседних IPv6 устройствах, содержащуюся в кэше.
<b>clear ipv6 neighbors</b>	-	Очищает кэш, содержащий информацию о соседних устройствах, работающих по протоколу IPv6. Информация о статических записях сохраняется.

### Команды режима EXEC

Вид запроса командной строки режима EXEC:

```
console#
```

Таблица 106 – Команды режима EXEC

<b>Команда</b>	<b>Значение/Значение по умолчанию</b>	<b>Действие</b>
<b>show ipv6 interface</b> [brief   <b>gigabitethernet</b> <i>gi_port</i>   <b>tengigabitethernet</b> <i>te_port</i>   <b>fortygigabitethernet</b> <i>fo_port</i>   <b>port-channel</b> <i>group</i>   <b>loopback</b>   <b>vlan</b> <i>vlan_id</i> ]	<i>gi_port</i> : (1..8/0/1..48); <i>te_port</i> : (1..8/0/1..24); <i>fo_port</i> : (1..8/0/1..4); <i>group</i> : (1..48); <i>vlan_id</i> : (1..4094)	Показывает настройки протокола IPv6 для указанного интерфейса.
<b>show ipv6 route</b> [summary   <b>local</b>   <b>connected</b>   <b>static</b>   <b>ospf</b>   <b>icmp</b>   <b>nd</b>   <i>ipv6_address/ipv6_prefix</i>   <b>interface</b> { <b>gigabitethernet</b> <i>gi_port</i>   <b>tengigabitethernet</b> <i>te_port</i>   <b>fortygigabitethernet</b> <i>fo_port</i>   <b>port-channel</b> <i>group</i>   <b>loopback</b>   <b>vlan</b> <i>vlan_id</i> }]	<i>gi_port</i> : (1..8/0/1..48); <i>te_port</i> : (1..8/0/1..24); <i>fo_port</i> : (1..8/0/1..4); <i>group</i> : (1..48); <i>vlan_id</i> : (1..4094)	Показывает таблицу IPv6-маршрутов.

## 5.17 Настройка протоколов

### 5.17.1 Настройка протокола DNS – системы доменных имен

Основной задачей протокола DNS является определение IP-адреса узла сети (хоста) по запросу, содержащему его доменное имя. База данных соответствий доменных имен узлов сети и соответствующих им IP-адресов ведется на DNS-серверах.

#### Команды режима глобальной конфигурации

Вид запроса командной строки в режиме глобальной конфигурации:

```
console (config) #
```

Таблица 107 – Команды режима глобальной конфигурации

<b>Команда</b>	<b>Значение/Значение по умолчанию</b>	<b>Действие</b>
<b>ip domain lookup</b>	-/включено	Разрешает использование протокола DNS.
<b>no ip domain lookup</b>		Запрещает использование протокола DNS.
<b>ip dns server</b>	-/выключен	Включает работу DNS-сервера.
<b>no ip dns server</b>		Выключает работу DNS-сервера.
<b>ip name-server</b> {server1_ipv4_address   server1_ipv6_address   server1_ipv6z_address} [server2_address] [...]	-	Определяет IPv4/IPv6-адреса для доступных DNS-серверов.
<b>no ip name-server</b> {server1_ipv4_address   server1_ipv6_address   server1_ipv6z_address} [server2_address] [...]		Удаляет IP-адрес DNS-сервера из списка доступных.
<b>ip domain name name</b>	name: (1..158) символов	Определяет доменное имя по умолчанию, которое будет использоваться программой, для дополнения неправильных доменных имен (доменных имен без точки). Для доменных имен без точки в конец имени будет добавляться точка и указанное в команде доменное имя.
<b>no ip domain name</b>		Удаляет доменное имя по умолчанию.
<b>ip host name address1</b> [address2 ... address4]	name: (1..158) символов	Определяет статические соответствия имен узлов сети IP-адресам, добавляет установленное соответствие в кэш. Функция локального DNS. Можно определить до четырех IP-адресов.
<b>no ip host name</b>		Удаляет статические соответствия имен узлов сети IP-адресам.

### Команды режима EXEC

Вид запроса командной строки в режиме EXEC:

```
console#
```

Таблица 108 – Команды режима EXEC

<b>Команда</b>	<b>Значение/Значение по умолчанию</b>	<b>Действие</b>
<b>clear host {name   *}</b>	name: (1..158) символов	Удаляет запись соответствия имени узла сети IP-адресу кэша либо все записи (*).
<b>show hosts [name]</b>	name: (1..158) символов	Отображает доменное имя по умолчанию, список DNS-серверов, статические и кэшированные соответствия имен узлов сети и IP-адресов. При использовании в команде имени узла сети, отображается соответствующий ему IP-адрес.
<b>show ip dns server</b>	-	Отображает статус DNS-сервера и список доступных серверов.
<b>show ip dns server cache</b>	-	Отображает кэш DNS-сервера.

<b>show ip dns server cache</b> <i>query_name query_type</i>	query_name: (1..158) символов: query_type: (1..255, a, ptr, aaaa)	Отображает подробный вывод записи, включающий в себя ответы RR на данный запрос <i>query_name</i> и <i>query_type</i> .
<b>show ip dns server counters</b>	-	Отображение общего числа запросов и общего числа ответов найденных в cache-hit.
<b>clear ip dns server cache</b>	-	Очистить кэш DNS-сервера.
<b>clear ip dns server counters</b>	-	Обнулить счетчики запросов и ответов.

### Примеры использования команд

Использовать DNS-сервера по адресам 192.168.16.35 и 192.168.16.38, установить доменное имя по умолчанию – **mes**:

```
console# configure
console(config)# ip name-server 192.168.16.35 192.168.16.38
console(config)# ip domain name mes
```

Установить статическое соответствие: узел сети с именем eltex.mes имеет IP-адрес 192.168.16.39:

```
console# configure
console(config)# ip host eltex.mes 192.168.16.39
```

### 5.17.2 Настройка протокола ARP

ARP (Address Resolution Protocol — протокол разрешения адресов) — протокол канального уровня, выполняющий функцию определения MAC-адреса на основании содержащегося в запросе IP-адреса.

#### Команды режима глобальной конфигурации

Вид запроса командной строки в режиме глобальной конфигурации:

```
console(config)#
```

Таблица 109 – Команды режима глобальной конфигурации

<b>Команда</b>	<b>Значение/Значение по умолчанию</b>	<b>Действие</b>
<b>arp ip_address hw_address</b> [ <b>gigabitethernet gi_port</b>   <b>tengigabitethernet te_port</b>   <b>fortygigabitethernet</b> <b>fo_port</b>   <b>port-channel</b> <b>group</b>   <b>vlan vlan_id</b>   <b>oob</b> ]	формат ip_addr: A.B.C.D; формат hw_address: H.H.H H:H:H:H:H:H H-H-H-H-H-H; gi_port: (1..8/0/1..48); te_port: (1..8/0/1..24); fo_port: (1..8/0/1..4); group: (1..48) vlan_id: (1..4094)	Добавляет статическую запись соответствия IP- и MAC-адресов в таблицу ARP для указанного в команде интерфейса. - <i>ip_address</i> – IP-адрес; - <i>hw_address</i> – MAC-адрес.
<b>no arp ip_address</b> [ <b>gigabitethernet gi_port</b>   <b>tengigabitethernet te_port</b>   <b>fortygigabitethernet</b> <b>fo_port</b>   <b>port-channel</b> <b>group</b>   <b>vlan vlan_id</b>   <b>oob</b> ]		Удаляет статическую запись соответствия IP- и MAC-адресов из таблицы ARP для указанного в команде интерфейса.
<b>arp timeout sec</b>	sec: (1..40000000)/60000	Настраивает время жизни динамических записей в таблице ARP (сек).
<b>no arp timeout</b>	сек	Устанавливает значение по умолчанию.
<b>ip arp proxy disable</b>	-/отключён	Отключает режим проксирования ARP-запросов для коммутатора.

<code>no ip arp proxy disable</code>		Включает режим проксирования ARP-запросов для коммутатора.
--------------------------------------	--	--

### Команды режима privileged EXEC

Вид запроса командной строки в режиме privileged EXEC:

```
console#
```

Таблица 110 – Команды режима privileged EXEC

<b>Команда</b>	<b>Значение/Значение по умолчанию</b>	<b>Действие</b>
<code>clear arp-cache</code>	-	Удаляет все динамические записи из ARP-таблицы (команда доступна только для привилегированного пользователя).
<code>show arp [ip-address ip_address] [mac-address mac_address] [gigabitethernet gi_port   tengigabitethernet te_port   fortygigabitethernet fo_port   port-channel group   oob]</code>	формат <i>ip_address</i> : A.B.C.D формат <i>mac_address</i> : H.H.H или H:H:H:H:H:H или H-H-H-H-H-H; <i>gi_port</i> : (1..8/0/1..48); <i>te_port</i> : (1..8/0/1..24); <i>fo_port</i> : (1..8/0/1..4); <i>group</i> : (1..48)	Показывает записи ARP-таблицы: все записи, фильтр по IP-адресу; фильтр по MAC-адресу; фильтр по интерфейсу. - <i>ip_address</i> – IP-адрес; - <i>mac_address</i> – MAC-адрес.
<code>show arp configuration</code>	-	Показывает глобальную конфигурацию ARP и конфигурацию ARP для интерфейсов.

### Команды режима конфигурации интерфейса

Вид запроса командной строки в режиме interface configuration:

```
console(config-if)#
```

Таблица 111 – Команды режима interface configuration

<b>Команда</b>	<b>Значение/Значение по умолчанию</b>	<b>Действие</b>
<code>ip proxy-arp</code>	-/включено	Включает режим проксирования ARP-запросов на настраиваемом интерфейсе.
<code>no ip proxy-arp</code>		Отключает режим проксирования ARP-запросов на настраиваемом интерфейсе.
<code>arp timeout sec</code>	sec: (1..4000000)/ глобальная настройка	Настраивает время жизни динамических записей в таблице ARP (сек) для настраиваемого интерфейса.
<code>no arp timeout</code>		Устанавливает значение по умолчанию (устанавливается глобально).
<code>ip local-proxy-arp</code>	-/выключено	Включает на интерфейсе функционал Local Proxy ARP (коммутатор будет отвечать на ARP-запросы к хостам, находящимся в том числе на этом же L3-интерфейсе). Для работы данной функции на порту необходимо включить обычный Proxy ARP ( <b>IP proxy-arp</b> ).
<code>no ip local-proxy-arp</code>		Отключает функционал Local Proxy ARP на интерфейсе.

### Примеры использования команд

Добавить статическую запись в ARP-таблицу: IP-адрес 192.168.16.32, MAC-адрес 0:0:C:40:F:BC, установить время жизни динамических записей в ARP-таблице – 12000 секунд:

```
console# configure
console(config)# arp 192.168.16.32 00-00-0c-40-0f-bc tengigabitethernet
1/0/2
console(config)# exit
console# arp timeout 12000
```

- Показать содержимое ARP-таблицы:

```
console# show arp
```

VLAN	Interface	IP address	HW address	status
vlan 1	te0/12	192.168.25.1	02:00:2a:00:04:95	dynamic

### **5.17.3 Настройка протокола GVRP**

GARP VLAN Registration Protocol (GVRP) – протокол VLAN-регистрации. Протокол позволяет распространить по сети идентификаторы VLAN. Основной функцией протокола GVRP является обнаружение информации об отсутствующих в базе данных коммутатора VLAN-сетях при получении сообщений GVRP. Получив информацию об отсутствующих VLAN, коммутатор добавляет ее в свою базу данных.

#### Команды режима глобальной конфигурации

Вид запроса командной строки режима глобальной конфигурации:

```
console(config)#
```

Таблица 112 – Команды режима глобальной конфигурации

Команда	Значение/Значение по умолчанию	Действие
<b>gvrp enable</b>	-/выключен	Включает использование протокола GVRP-коммутатором.
<b>no gvrp enable</b>		Выключает использование протокола GVRP-коммутатором.
<b>gvrp static-vlan</b>	-	Полученные по GVRP vlan будут автоматически добавляться во vlan database.
<b>no gvrp static-vlan</b>		Отключить добавление vlan'ов, полученных по протоколу GVRP во vlan database.

#### Команды режима конфигурации интерфейса (диапазона интерфейсов) Ethernet, интерфейса группы портов

Вид запроса командной строки в режиме конфигурации интерфейса Ethernet, интерфейса группы портов:

```
console# configure
console(config)# interface {gigabitethernet gi_port | tengigabitethernet
te_port | fortygigabitethernet fo_port | port-channel group}
```



```
console (config-if) #
```

Таблица 113 – Команды режима конфигурации интерфейса Ethernet, группы интерфейсов

<b>Команда</b>	<b>Значение/Значение по умолчанию</b>	<b>Действие</b>
<b>gvrp enable</b>	-/выключен	Включает использование протокола GVRP на настраиваемом интерфейсе.
<b>no gvrp enable</b>		Выключает использование протокола GVRP на настраиваемом интерфейсе.
<b>gvrp vlan-creation-forbid</b>	-/разрешено	Запрещает динамическое изменение или создание VLAN для настраиваемого интерфейса.
<b>no gvrp vlan-creation-forbid</b>		Разрешает динамическое изменение или создание VLAN для настраиваемого интерфейса.
<b>gvrp registration-forbid</b>	По умолчанию создание и регистрация VLAN на интерфейсе разрешена	Выполняет снятие регистрации для всех VLAN и не допускает создания или регистрации новых VLAN на данном интерфейсе.
<b>no gvrp registration-forbid</b>		Устанавливает значение по умолчанию.

### Команды режима конфигурации интерфейса VLAN

Вид запроса командной строки в режиме конфигурации интерфейса VLAN:

```
console (config-if) #
```

Таблица 114 – Команды режима конфигурации интерфейса VLAN

<b>Команда</b>	<b>Значение/Значение по умолчанию</b>	<b>Описание</b>
<b>gvrp advertisement-forbid</b>	-	Запрещает анонсирование VLAN по протоколу GVRP.
<b>no gvrp advertisement-forbid</b>		Отменяет запрет на анонсирование VLAN по протоколу GVRP.

### Команды режима privileged EXEC

Вид запроса командной строки режима privileged EXEC:

```
console#
```

Таблица 115 – Команды режима privileged EXEC

<b>Команда</b>	<b>Значение/Значение по умолчанию</b>	<b>Действие</b>
<b>clear gvrp statistics</b> [gigabitethernet gi_port   tengigabitethernet te_port   fortygigabitethernet fo_port   port-channel group]	gi_port: (1..8/0/1..48); te_port: (1..8/0/1..24); fo_port: (1..8/0/1..4); group: (1..48)	Очищает накопленную статистику протокола GVRP.

### Команды режима EXEC

Вид запроса командной строки режима EXEC:

```
console>
```

Таблица 116 – Команды режима EXEC

<b>Команда</b>	<b>Значение/Значение по умолчанию</b>	<b>Действие</b>
<b>show gvrp configuration</b> [gigabitethernet gi_port   tengigabitethernet te_port   fortygigabitethernet fo_port   port-channel group   detailed]		Показывает конфигурацию протокола GVRP для указанного интерфейса, либо для всех интерфейсов.
<b>show gvrp statistics</b> [gigabitethernet gi_port   tengigabitethernet te_port   fortygigabitethernet fo_port   port-channel group]	gi_port: (1..8/0/1..48); te_port: (1..8/0/1..24); fo_port: (1..8/0/1..4); group: (1..48)	Показывает накопленную статистику по протоколу GVRP для указанного интерфейса, либо для всех интерфейсов.
<b>show gvrp error-statistics</b> [gigabitethernet gi_port   tengigabitethernet te_port   fortygigabitethernet fo_port   port-channel group]		Показывает статистику по ошибкам при работе протокола GVRP для указанного интерфейса, либо для всех интерфейсов.

#### **5.17.4 Механизм обнаружения петель (loopback-detection)**

Данный механизм позволяет устройству отслеживать закольцованные порты. Петля на порту обнаруживается путём отсылки коммутатором фрейма с адресом назначения, совпадающим с одним из MAC-адресов устройства.

### Команды режима глобальной конфигурации

Вид запроса командной строки в режиме глобальной конфигурации:

```
console(config)#
```

Таблица 117 – Команды режима глобальной конфигурации

<b>Команда</b>	<b>Значение/Значение по умолчанию</b>	<b>Действие</b>
<b>loopback-detection enable</b>		Включает механизм обнаружения петель для коммутатора.
<b>no loopback-detection enable</b>	-/выключено	Восстанавливает значение по умолчанию.
<b>loopback-detection interval seconds</b>	seconds: (10..60)/30	Устанавливает интервал между loopback-фреймами. - seconds – интервал времени между LBD фреймами.
<b>no loopback-detection interval</b>	секунд	Восстанавливает значение по умолчанию

<b>loopback-detection mode</b> {src-mac-addr   base-mac-addr   multicast-mac-addr   broadcast-mac-addr}	-/multicast-mac-addr	Определяет MAC-адрес назначения, указываемый в LBD-фрейме. - <b>source-mac-addr</b> - в качестве адреса назначения используется MAC-адрес порта-источника; - <b>base-mac-addr</b> - в качестве адреса назначения используется MAC-адрес коммутатора; - <b>multicast-mac-addr</b> - в качестве адреса назначения используется групповой адрес; - <b>broadcast-mac-addr</b> - в качестве адреса назначения используется широковещательный адрес.
<b>no loopback-detection mode</b>		Восстанавливает значение по умолчанию
<b>loopback-detection vlan-based</b>	-/выключено	Включает режим обнаружения петли во VLAN. При наличии петли во VLAN данная VLAN будет заблокирована на порту, на котором была обнаружена петля.
<b>no loopback-detection vlan-based</b>		Отключает режим обнаружения петли во VLAN.
<b>loopback-detection vlan-based recovery-time</b> <i>value</i>	value: (30..1000000) /выключено	Задаёт время блокировки VLAN. - value – время, по истечении которого VLAN автоматически разблокируется.
<b>no loopback-detection vlan-based recovery-time</b>		Заблокированные VLAN не будут восстанавливаться автоматически.

### Команды режима конфигурации интерфейса (диапазона интерфейсов) Ethernet, интерфейса группы портов

Вид запроса командной строки в режиме конфигурации интерфейса Ethernet, интерфейса группы портов:

```
console# configure
console(config)# interface {gigabitethernet gi_port | tengigabitethernet
te_port | fortygigabitethernet fo_port | port-channel group}
console(config-if)#
```

Таблица 118 – Команды режима конфигурации интерфейса Ethernet, группы интерфейсов, интерфейса VLAN

<b>Команда</b>	<b>Значение/Значение по умолчанию</b>	<b>Действие</b>
<b>loopback-detection enable</b>		Включает механизм обнаружения петель на порту
<b>no loopback-detection enable</b>	-/выключен	Восстанавливает значение по умолчанию

### Команды режима EXEC

Вид запроса командной строки режима EXEC:

```
console#
```

Таблица 119 – Команды режима EXEC

<i>Команда</i>	<i>Значение/Значение по умолчанию</i>	<i>Действие</i>
<code>show loopback-detection</code> <code>[gigabitethernet gi_port  </code> <code>tengigabitethernet te_port</code> <code>  fortygigabitethernet</code> <code>fo_port   port-channel</code> <code>group   detailed]</code>	gi_port: (1..8/0/1..48); te_port: (1..8/0/1..24); fo_port: (1..8/0/1..4); group: (1..48).	Отображает состояние механизма loopback-detection.

### 5.17.5 Семейство протоколов STP (STP, RSTP, MSTP), PVSTP+, RPVSTP+

Основной задачей протокола STP (Spanning Tree Protocol) является приведение сети Ethernet с множественными связями к древовидной топологии, исключающей циклы пакетов. Коммутаторы обмениваются конфигурационными сообщениями, используя кадры специального формата, и выборочно включают и отключают передачу на порты.

Rapid (быстрый) STP (RSTP) является усовершенствованием протокола STP, характеризуется меньшим временем приведения сети к древовидной топологии и имеет более высокую устойчивость.

Протокол Multiple STP (MSTP) является наиболее современной реализацией STP, поддерживающей использование VLAN. MSTP предполагает конфигурацию необходимого количества экземпляров связующего дерева (spanning tree) вне зависимости от числа групп VLAN на коммутаторе. Каждый экземпляр может содержать несколько групп VLAN. Недостатком протокола MSTP является то, что на всех коммутаторах, взаимодействующих по MSTP, должны быть одинаково сконфигурированы группы VLAN.



**Максимально допустимое количество экземпляров MSTP указано в таблице 9.**

Механизм Multiprocess STP предназначен для создания независимых деревьев STP/RSTP/MSTP на портах устройства. Изменения состояния отдельного дерева не оказывают влияния на состояние других деревьев, что позволяет повысить устойчивость сети и сократить время перестроения дерева в случае отказов. При конфигурировании следует исключить возможность возникновения колец между портами-членами разных деревьев. Для обслуживания изолированных деревьев в системе создаётся отдельный процесс на каждое дерево. С процессом сопоставляются порты устройства, принадлежащие дереву.

#### 5.17.5.1 Настройка протокола STP, RSTP

##### Команды режима глобальной конфигурации

Вид запроса командной строки режима глобальной конфигурации:

```
console(config)#
```

Таблица 120 – Команды режима глобальной конфигурации

<i>Команда</i>	<i>Значение/Значение по умолчанию</i>	<i>Действие</i>
<code>spanning-tree</code>	-/включено	Разрешает использование коммутатором протокола STP.

<b>no spanning-tree</b>		Запрещает использование коммутатором протокола STP.
<b>spanning-tree mode {stp   rstp   mstp   pvst   rapid-pvst}</b>	-/RSTP	Устанавливает режим работы протокола STP: - <b>stp</b> – IEEE 802.1D Spanning Tree Protocol; - <b>rstp</b> – IEEE 802.1W Rapid Spanning Tree Protocol; - <b>mstp</b> – IEEE 802.1S Multiple Spanning Tree Protocol. - <b>pvst</b> – Per-Vlan Spanning Tree Protocol. - <b>rapid-pvst</b> – Rapid Per-Vlan Spanning Tree Protocol.
<b>no spanning-tree mode</b>		Устанавливает значение по умолчанию.
<b>spanning-tree forward-time seconds</b>	seconds: (4..30)/15 сек	Устанавливает интервал времени, затрачиваемый на прослушивание и изучение состояний перед переключением в состояние передачи.
<b>no spanning-tree forward-time</b>		Устанавливает значение по умолчанию.
<b>spanning-tree hello-time seconds</b>	seconds: (1..10)/2 сек	Устанавливает интервал времени между передачами широковещательных сообщений «Hello» к взаимодействующим коммутаторам.
<b>no spanning-tree hello-time</b>		Устанавливает значение по умолчанию.
<b>spanning-tree loopback-guard</b>	-/запрещено	Разрешает защиту, выключающую любой интерфейс при приеме пакетов BPDU.
<b>no spanning-tree loopback-guard</b>		Запрещает защиту, выключающую интерфейс при приеме пакетов BPDU.
<b>spanning-tree loopguard default</b>	-/отключено	Включить функцию Loop Guard для всех портов.
<b>no spanning-tree loopguard default</b>		Отключить функцию Loop Guard.
<b>spanning-tree max-age seconds</b>	seconds: (6..40)/20 сек	Устанавливает время жизни связующего дерева STP.
<b>no spanning-tree max-age</b>		Устанавливает значение по умолчанию.
<b>spanning-tree priority prior_val</b>	prior_val: (0..61440)/32768	Настраивает приоритет связующего дерева STP. Значение приоритета должно быть кратно 4096.
<b>no spanning-tree priority</b>		Устанавливает значение по умолчанию.
<b>spanning-tree pathcost method {long   short}</b>	-/short	Устанавливает метод определения ценности пути. - <b>long</b> – значение ценности в диапазоне 1..200000000; - <b>short</b> – значение ценности в диапазоне 1..65535.
<b>no spanning-tree pathcost method</b>		Устанавливает значение по умолчанию.
<b>spanning-tree bpdu {filtering   flooding}</b>	-/flooding	Определяет режим обработки пакетов BPDU-интерфейсом, на котором выключен протокол STP. - <b>filtering</b> – на интерфейсе с выключенным протоколом STP BPDU-пакеты фильтруются; - <b>flooding</b> – на интерфейсе с выключенным протоколом STP нетегированные BPDU-пакеты передаются, тегированные – фильтруются.
<b>no spanning-tree bpdu</b>		Устанавливает значение по умолчанию.
<b>spanning-tree process id</b>	id: (1..31)/0	Команда создает отдельный процесс и переводит командный интерфейс в режим его конфигурации. <b>Внутри процесса применимы вышеуказанные команды:</b>  <b>spanning-tree forward-time seconds;</b> <b>spanning-tree hello-time seconds ;</b> <b>spanning-tree max-age seconds ;</b> <b>spanning-tree priority prior_val</b>
<b>no spanning-tree process id</b>		Удаляет указанный процесс.
<b>spanning-tree tc-protection</b>		Включает ограничение на количество обрабатываемых TCN/TC BPDU за установленный интервал времени для STP, RSTP, нулевого экземпляра MSTP.
<b>no spanning-tree tc-protection</b>		Выключает ограничение на количество обрабатываемых TCN/TC BPDU.
<b>spanning-tree tc-protect interval seconds</b>	seconds: (1..10)/2 сек.	Устанавливает интервал ограничения количества обрабатываемых TCN/TC BPDU.

<code>no spanning-tree tc-protect interval</code>		Устанавливает значение по умолчанию.
<code>spanning-tree tc-protect treshold count</code>	count: (1..255)/1	Устанавливает максимальное количество обрабатываемых TCN/TC BPDU за заданный интервал времени.
<code>no spanning-tree tc-protect treshold</code>		Устанавливает значение по умолчанию.



При задании STP параметров `forward-time`, `hello-time`, `max-age` необходимо выполнение условия:  $2*(Forward-Delay - 1) \geq Max-Age \geq 2*(Hello-Time + 1)$ .

### Команды режима конфигурации интерфейса Ethernet, интерфейса группы портов

Вид запроса командной строки в режиме конфигурации интерфейса Ethernet, интерфейса группы портов:

```
console(config-if)#
```

Таблица 121 – Команды режима конфигурации интерфейса Ethernet, группы портов

Команда	Значение/Значение по умолчанию	Действие
<code>spanning-tree disable</code>	-/разрешено	Запрещает работу протокола STP на конфигурируемом интерфейсе.
<code>no spanning-tree disable</code>		Разрешает работу протокола STP на конфигурируемом интерфейсе.
<code>spanning-tree cost cost</code>	cost: (1..200000000)/см. таблицу 122	Устанавливает ценность пути через данный интерфейс. - <code>cost</code> – ценность пути.
<code>no spanning-tree cost</code>		Устанавливает значение, определяемое на основании скорости порта и метода определения ценности пути, см.таблицу 122
<code>spanning-tree port-priority priority</code>	priority: (0..240)/128	Устанавливает приоритет интерфейса в связующем дереве STP. <b>Значение приоритета должно быть кратно 16.</b>
<code>no spanning-tree port-priority</code>		Устанавливает значение по умолчанию.
<code>spanning-tree portfast [auto]</code>	-/auto	Включает режим, в котором порт при поднятии на нем линка сразу становится в состояние передачи, не дожидаясь истечения таймера. - <code>auto</code> – добавляет задержку 3 секунды перед переходом в состояние передачи.
<code>no spanning-tree portfast</code>		Выключает режим моментального перехода в состояние передачи по поднятию «линка».
<code>spanning-tree guard {root   loop   none}</code>	-/использование глобальной настройки	Включает защиту «корня» для всех связующих деревьев STP выбранного порта. - <code>root</code> – запрещает интерфейсу быть корневым портом коммутатора; - <code>loop</code> – включает на интерфейсе дополнительную защиту от петель. В случае, если интерфейс находится в состоянии, отличном от Designated и при этом перестает получать BPDU, интерфейс блокируется; - <code>none</code> – отключает все Guard-функции на интерфейсе.
<code>no spanning-tree guard</code>		Использовать глобальную настройку.
<code>spanning-tree bpduguard {enable   disable}</code>	-/выключено	Разрешает защиту, выключающую интерфейс при приёме пакетов BPDU.
<code>no spanning-tree bpduguard</code>		Запрещает защиту, выключающую интерфейс при приёме пакетов BPDU.

<b>spanning-tree link-type</b> {point-to-point   shared}	-/для дуплексного порта «точка-точка», для полудуплексного – «разветвленный»	Устанавливает протокол RSTP в передающее состояние и определяет тип связи для выбранного порта: - <b>point-to-point</b> – точка-точка; - <b>shared</b> – разветвлённый.
<b>no spanning-tree link-type</b>		Устанавливает значение по умолчанию.
<b>spanning-tree restricted-tcn</b>	-/выключено	Запрещает прием BPDU с флагом TCN.
<b>no spanning-tree restricted-tcn</b>		Разрешает прием BPDU с флагом TCN.
<b>spanning-tree bpdu</b> {filtering   flooding}	-	Определяет режим обработки пакетов BPDU-интерфейсом, на котором выключен протокол STP. - <b>filtering</b> – на интерфейсе с выключенным протоколом STP BPDU пакеты фильтруются; - <b>flooding</b> – на интерфейсе с выключенным протоколом STP нетегированные BPDU-пакеты передаются, тегированные – фильтруются.
<b>no spanning-tree bpdu</b>		Устанавливает значение по умолчанию.
<b>spanning-tree binding-process</b> <i>id</i>	id: (1..31)/0	Привязывает порт к указанному процессу. По умолчанию, все порты привязаны к нулевому процессу. - <i>id</i> – номер процесса.
<b>no spanning-tree binding-process</b>		Восстанавливает привязку порта по умолчанию.

Таблица 122 – Ценность пути, установленная по умолчанию (spanning-tree cost)

<i>Интерфейс</i>	<i>Метод определения ценности пути</i>	
	<i>Long</i>	<i>Short</i>
Port-channel	20000	4
TenGigabit Ethernet (10000 Mbps)	2000000	100
FortyGigabit Ethernet (40000 Mbps)	2000000	100
Gigabit Ethernet (1000 Mbps)	2000000	100

### Команды режима privileged EXEC

Вид запроса командной строки режима privileged EXEC:

console#

Таблица 123 – Команды режима privileged EXEC

<i>Команда</i>	<i>Значение/Значение по умолчанию</i>	<i>Действие</i>
<b>show spanning-tree</b> [gigabitethernet <i>gi_port</i>   tengigabitethernet <i>te_port</i>   fortygigabitethernet <i>fo_port</i>   port-channel <i>group</i> ]	<i>gi_port</i> : (1..8/0/1..48); <i>te_port</i> : (1..8/0/1..24); <i>fo_port</i> : (1..8/0/1..4); <i>group</i> : (1..48)	Показывает состояние протокола STP.
<b>show spanning-tree detail</b> [active   blockedports]	-	Показывает подробную информацию о настройках протокола STP, информацию об активных или заблокированных портах.
<b>clear spanning-tree detected-protocols</b> [interface {gigabitethernet <i>gi_port</i>   tengigabitethernet <i>te_port</i>   fortygigabitethernet <i>fo_port</i>   port-channel <i>group</i> }]	<i>gi_port</i> : (1..8/0/1..48); <i>te_port</i> : (1..8/0/1..24); <i>fo_port</i> : (1..8/0/1..4); <i>group</i> : (1..48).	Перезапускает процесс миграции протокола. Заново происходит пересчёт дерева STP.

## Команды режима EXEC

Вид запроса командной строки режима EXEC:

```
console#
```

Таблица 124 – Команды режима EXEC

<i>Команда</i>	<i>Значение/Значение по умолчанию</i>	<i>Действие</i>
<code>show spanning-tree bpdu [gigabitethernet gi_port   tengigabitethernet te_port   fortygigabitethernet fo_port   port-channel group   detailed]</code>	gi_port: (1..8/0/1..48); te_port: (1..8/0/1..24); fo_port: (1..8/0/1..4); group: (1..48);	Показывает режим обработки пакетов BPDU на интерфейсах.

### 5.17.5.2 Настройка протокола MSTP

## Команды режима глобальной конфигурации

Вид запроса командной строки режима глобальной конфигурации:

```
console(config)#
```

Таблица 125 – Команды режима глобальной конфигурации

<i>Команда</i>	<i>Значение/Значение по умолчанию</i>	<i>Действие</i>
<code>spanning-tree</code>	-/разрешено	Разрешает использование коммутатором протокола STP.
<code>no spanning-tree</code>		Запрещает использование коммутатором протокола STP.
<code>spanning-tree mode {stp   rstp   mstp   pvst   rapid-pvst}</code>	-/RSTP	Устанавливает режим работы протокола STP.
<code>no spanning-tree mode</code>		Устанавливает значение по умолчанию.
<code>spanning-tree pathcost method {long   short}</code>	-/short	Устанавливает метод определения ценности пути. - <b>long</b> – значение ценности в диапазоне 1..200000000; - <b>short</b> – значение ценности в диапазоне 1..65535.
<code>no spanning-tree pathcost method</code>		Устанавливает значение по умолчанию.
<code>spanning-tree mst instance_id priority priority</code>	instance_id: (1..15); priority: (0..61440)/32768	Устанавливает приоритет для данного коммутатора перед остальными, использующими общий экземпляр MSTP. - <i>instance_id</i> – экземпляр MST; - <i>priority</i> – приоритет коммутатора.  <b>Значение приоритета должно быть кратно 4096.</b>
<code>no spanning-tree mst instance_id priority</code>		Устанавливает значение по умолчанию.
<code>spanning-tree mst max-hops hop_count</code>	hop_count: (1..40)/20	Устанавливает максимальное количество транзитных участков для пакета BPDU, необходимых для формирования дерева и удержания информации о его строении. Если пакет уже прошел максимальное количество транзитных участков, то на следующем участке он отбрасывается. - <i>hop_count</i> – максимальное количество транзитных участков для пакета BPDU.
<code>no spanning-tree mst max-hops</code>		Устанавливает значение по умолчанию.



<code>spanning-tree mst instance_id tc-protection</code>	instance_id: (1..15);	Включает ограничение на количество обрабатываемых TC BPDU за установленный интервал времени.
<code>no spanning-tree mst instance_id tc-protection</code>		Выключает ограничение на количество обрабатываемых TC BPDU.
<code>spanning-tree tc-protect mst instance_id interval seconds</code>	instance_id: (1..15); seconds: (1..10)/2 сек.	Устанавливает интервал ограничения количества обрабатываемых TC BPDU.
<code>no spanning-tree tc-protect mst instance_id interval</code>		Устанавливает значение по умолчанию.
<code>spanning-tree tc-protect mst instance_id threshold count</code>	instance_id: (1..15); count: (1..255)/1	Устанавливает максимальное количество обрабатываемых TC BPDU за заданный интервал времени.
<code>no spanning-tree tc-protect mst instance_id threshold</code>		Устанавливает значение по умолчанию.
<code>spanning-tree mst configuration</code>	-	Вход в режим конфигурации протокола MSTP.

### Команды режима конфигурации протокола MSTP

Вид запроса командной строки в режиме конфигурации протокола MSTP:

```
console# configure
console (config)# spanning-tree mst configuration
console (config-mst)#
```

Таблица 126 – Команды режима конфигурации протокола MSTP



<i>Команда</i>	<i>Значение/Значение по умолчанию</i>	<i>Действие</i>
<code>instance instance_id vlan vlan_range</code>	instance_id:(1..15); vlan_range: (1..4094)	Создает соответствие между экземпляром протокола MSTP и группами VLAN. - <i>instance-id</i> – идентификатор экземпляра протокола MSTP; - <i>vlan-range</i> – номер группы VLAN.
<code>no instance instance_id vlan vlan_range</code>		Удаляет соответствие между экземпляром протокола MSTP и группами VLAN.
<code>name string</code>	string: (1..32) символа	Задает имя конфигурации MST. - <i>string</i> – имя конфигурации MST.
<code>no name</code>		Удаляет имя конфигурации MST.
<code>revision value</code>	value: (0..65535)/0	Задает номер ревизии конфигурации MST. - <i>value</i> – номер ревизии конфигурации MST.
<code>no revision</code>		Устанавливает значение по умолчанию ( <i>value</i> ).
<code>show {current   pending}</code>	-	Показывает текущую ( <b>current</b> ) либо ожидающую ( <b>pending</b> ) конфигурацию MST.
<code>exit</code>	-	Выход из режима конфигурации протокола MSTP с сохранением конфигурации.
<code>abort</code>	-	Выход из режима конфигурации протокола MSTP без сохранения конфигурации.

### Команды режима конфигурации интерфейса Ethernet, интерфейса группы портов

Вид запроса командной строки в режиме конфигурации интерфейса Ethernet, интерфейса группы портов:

```
console(config-if)#
```

Таблица 127 – Команды режима конфигурации интерфейса Ethernet, группы портов

Команда	Значение/Значение по умолчанию	Действие
<b>spanning-tree guard root</b>	-/защита выключена	Включает защиту «корня» для всех связующих деревьев STP выбранного порта. Данная защита запрещает интерфейсу быть корневым портом коммутатора.
<b>no spanning-tree guard root</b>		Устанавливает значение по умолчанию.
<b>spanning-tree mst instance_id port-priority priority</b>	instance_id: (1..4094); priority: (0..240)/128	Устанавливает приоритет интерфейса в экземпляре MSTP. - <i>instance-id</i> – идентификатор экземпляра протокола MSTP; - <i>priority</i> – приоритет интерфейса.  <b>Значение приоритета должно быть кратно 16.</b>
<b>no spanning-tree mst instance_id port-priority</b>		Устанавливает значение по умолчанию.
<b>spanning-tree mst instance_id cost cost</b>	instance_id: (1..4094); cost: (1..200000000)	Устанавливает ценность пути через выбранный интерфейс для определенного экземпляра протокола MSTP. - <i>instance-id</i> – идентификатор экземпляра протокола MSTP. - <i>cost</i> – ценность пути.
<b>no spanning-tree mst instance_id cost</b>		Устанавливает значение, определяемое на основании скорости порта и метода определения ценности пути, см. таблицу 122
<b>spanning-tree port-priority priority</b>	priority: (0..240)/128	Устанавливает приоритет интерфейса в корневом связующем дереве MSTP.  <b>Значение приоритета должно быть кратно 16.</b>
<b>no spanning-tree port-priority</b>		Устанавливает значение по умолчанию.

### Команды режима privileged EXEC

Вид запроса командной строки режима privileged EXEC:

```
console#
```

Таблица 128 – Команды режима EXEC

Команда	Значение/Значение по умолчанию	Действие
<b>show spanning-tree [gigabitethernet gi_port   tengigabitethernet te_port   fortygigabitethernet fo_port   port-channel group] [instance instance_id]</b>	gi_port: (1..8/0/1..48); te_port: (1..8/0/1..24); fo_port: (1..8/0/1..4); group: (1..48) instance_id: (1..64).	Показывает конфигурацию протокола STP. - <i>instance_id</i> – идентификатор экземпляра протокола MSTP.
<b>show spanning-tree detail [active   blockedports] [instance instance_id]</b>	instance_id: (1..4094)	Показывает подробную информацию о настройке протокола STP, информацию об активных или заблокированных портах. - <b>active</b> – просмотр информации об активных портах; - <b>blockedports</b> – просмотр информации о заблокированных портах; - <i>instance_id</i> – идентификатор экземпляра протокола MSTP.
<b>show spanning-tree mst-configuration</b>	-	Показывает информацию о сконфигурированных экземплярах MSTP.

<pre>clear spanning-tree detected-protocols interface {gigabitethernet gi_port   tengigabitethernet te_port   fortygigabitethernet fo_port   port-channel group}</pre>	<pre>gi_port: (1..8/0/1..48); te_port: (1..8/0/1..24); fo_port: (1..8/0/1..4); group: (1..48).</pre>	<p>Перезапускает процесс миграции протокола. Заново происходит просчёт дерева STP.</p>
--	--	--

### Примеры выполнения команд

- Включить поддержку протокола STP, установить значение приоритета связующего дерева RSTP – 12288, интервал forward-time – 20 секунд, интервал времени между передачами широковещательных сообщений «Hello» - 5 секунд, время жизни связующего дерева – 38 секунд. Показать конфигурацию протокола STP:

```
console(config)# spanning-tree
console(config)# spanning-tree mode rstp
console(config)# spanning-tree priority 12288
console(config)# spanning-tree forward-time 20
console(config)# spanning-tree hello-time 5
console(config)# spanning-tree max-age 38
console(config)# exit
```

```
console# show spanning-tree
```

```
Spanning tree enabled mode RSTP
Default port cost method: short
Loopback guard: Disabled
```

```

Root ID    Priority    32768
Address    a8:f9:4b:7b:e0:40
This switch is the root
Hello Time 5 sec  Max Age 38 sec  Forward Delay 20 sec

Number of topology changes 0 last change occurred 23:45:41 ago
Times: hold 1, topology change 58, notification 5
hello 5, max age 38, forward delay 20

```

Interfaces							
Name	State	Prio.Nbr	Cost	Sts	Role	PortFast	Type
tel/0/1	enabled	128.1	100	Dsbl	Dsbl	No	-
tel/0/2	disabled	128.2	100	Dsbl	Dsbl	No	-
tel/0/5	disabled	128.5	100	Dsbl	Dsbl	No	-
tel/0/6	enabled	128.6	4	Frw	Desg	Yes	P2P (RSTP)
tel/0/7	enabled	128.7	100	Dsbl	Dsbl	No	-
tel/0/8	enabled	128.8	100	Dsbl	Dsbl	No	-
tel/0/9	enabled	128.9	100	Dsbl	Dsbl	No	-
gi1/0/1	enabled	128.49	100	Dsbl	Dsbl	No	-
Po1	enabled	128.1000	4	Dsbl	Dsbl	No	-

#### 5.17.5.3 Настройка протоколов PVSTP+, RPVSTP+

PVSTP+ (Per-VLAN Spanning Tree Protocol Plus) – одна из разновидностей протокола Spanning Tree, расширяющая функциональность STP для использования в отдельных VLAN. Применение данного протокола позволяет в каждом VLAN создать отдельный экземпляр STP. PVSTP+ совместим с STP.

Rapid (быстрый) PVST+ (RPVST+) является усовершенствованием протокола PVST+, характеризуется меньшим временем приведения сети к древовидной топологии и имеет более высокую устойчивость.



Всего поддержано 64 PVST/RPVST-инстанса. При этом нулевой используется для всех VLAN, в которых отключен PVST/RPVST. Каждому VLAN с включенным PVST/RPVST соответствует один PVST/RPVST инстанс.



Порты, на которых активны более 64 VLAN, при переходе в режим PVST/RPVST временно блокируются, поэтому перед включением PVST/RPVST необходимо рассчитать количество используемых VLAN на кольцевых портах коммутатора. Если данное значение превышает 63, то первоначально нужно отключить PVST/RPVST в избыточных VLAN/RPVST командой "no spanning-tree vlan <VLAN ID>".



При включенном режиме PVST/RPVST коммутаторы MES обрабатывают PVST bpdu во всех VLAN. Поэтому в случаях, когда в кольце используются коммутаторы с количеством PVST/RPVST VLAN, превышающем 63, следует расширить лимиты обработки PVST bpdu-трафика на CPU. Для этого используется команда "service cpu-rate-limits other-bpdu 1024".

Если в процессе эксплуатации понадобится убрать VLAN из PVST/RPVST-инстансов и добавить новые, нужно произвести следующие действия:

- 1) Отключить все порты на которых настроены VLAN, участвующие в PVST/RPVST (команда «shutdown» в режиме конфигурирования интерфейса);
- 2) Отключить STP в не нужных VLAN-ах (команда «no spanning-tree vlan *vlan\_list*» в глобальном режиме конфигурирования);
- 3) Включить STP в новых VLAN-ах (команда «spanning-tree vlan *vlan\_list*» в глобальном режиме конфигурирования);
- 4) Включить все порты (команда «no shutdown» в режиме конфигурирования интерфейса).



### Команды режима глобальной конфигурации

Вид запроса командной строки режима глобальной конфигурации:

```
console (config) #
```

Таблица 129 – Команды режима глобальной конфигурации

Команда	Значение/Значение по умолчанию	Действие
<code>spanning-tree vlan vlan_list</code>	vlan_list: (1..4094)/ по умолчанию все инстансы включены	Включить работу протокола PVSTP+, RPVSTP+ в указанных VLAN.
<code>no spanning-tree vlan vlan_list</code>		Отключает работу протокола PVSTP+, RPVSTP+ в указанных VLAN.
<code>spanning-tree vlan vlan_list forward-time seconds</code>	vlan_list: (1..4094); seconds: (4..30)/15 сек	Устанавливает интервал времени, затрачиваемый на прослушивание и изучение состояний перед переключением в состояние передачи для указанных VLAN. <b>Таймеры должны соответствовать следующей формуле:</b> $2 * (\text{Forward-Time} - 1) \geq \text{Max-Age} \geq 2 * (\text{Hello-Time} + 1)$ .
<code>no spanning-tree vlan vlan_list forward-time</code>		Устанавливает значение по умолчанию.
<code>spanning-tree vlan vlan_list hello-time seconds</code>	vlan_list: (1..4094); seconds: (1..10)/2 сек	Устанавливает интервал времени между передачами широковещательных сообщений «Hello» к взаимодействующим коммутаторам для указанных VLAN.
<code>no spanning-tree vlan vlan_list hello-time</code>		Устанавливает значение по умолчанию.
<code>spanning-tree vlan vlan_list max-age seconds</code>	vlan_list: (1..4094); seconds: (6..40)/20 сек	Устанавливает время жизни связующего дерева STP для указанных VLAN.
<code>no spanning-tree vlan vlan_list max-age</code>		Устанавливает значение по умолчанию.
<code>spanning-tree vlan vlan_list priority priority_value</code>	vlan_list: (1..4094); priority_value: (0..61440)/32768	Настраивает приоритет связующего дерева STP. <b>Значение выбирается из диапазона с шагом 4096</b>
<code>spanning-tree vlan vlan_list priority</code>		Устанавливает значение по умолчанию.

Команды режима конфигурации интерфейса (диапазона интерфейсов) Ethernet

Вид запроса командной строки режима конфигурации интерфейса:

`console(config-if)#`

Таблица 130 – Команды режима конфигурации интерфейса Ethernet

Команда	Значение/Значение по умолчанию	Действие
<code>spanning-tree vlan vlan_list cost cost</code>	vlan_list: (1..4094); cost: (1..200000000)	Устанавливает ценность пути через данный интерфейс для указанных VLAN. - cost – ценность пути.
<code>no spanning-tree vlan vlan_list cost</code>		Устанавливает значение, определяемое на основании скорости порта и метода определения ценности пути для указанных VLAN
<code>spanning-tree vlan vlan_list disable</code>	vlan_list: (1..4094)	Запрещает работу протокола STP на конфигурируемом интерфейсе для указанных VLAN.
<code>no spanning-tree vlan vlan_list disable</code>		Разрешает работу протокола STP на конфигурируемом интерфейсе для указанных VLAN.
<code>spanning-tree vlan vlan_list port-priority priority_value</code>	vlan_list: (1..4094); priority_value: (0..240)/128	Устанавливает приоритет интерфейса в корневом связующем дереве STP. <b>Значение выбирается из диапазона с шагом 16</b>
<code>no spanning-tree vlan vlan_list port-priority</code>		Устанавливает значение по умолчанию.

<code>spanning-tree vlan vlan_list tc- protection</code>	vlan_list: (1..4094);	Включает ограничение на количество обрабатываемых TCN/TC BPDU за установленный интервал времени для STP, RSTP, нулевого экземпляра MSTP.
<code>no spanning-tree vlan vlan_list tc- protection</code>		Выключает ограничение на количество обрабатываемых TCN/TC BPDU.
<code>spanning-tree vlan vlan_list tc- protect interval seconds</code>	vlan_list: (1..4094); seconds: (1..10)/2 сек.	Устанавливает интервал ограничения количества обрабатываемых TCN/TC BPDU.
<code>no spanning-tree vlan vlan_list tc- protect interval</code>		Устанавливает значение по умолчанию.
<code>spanning-tree vlan vlan_list tc- protect treshold count</code>	vlan_list: (1..4094); count: (1..255)/1	Устанавливает максимальное количество обрабатываемых TCN/TC BPDU за заданный интервал времени.
<code>no spanning-tree vlan vlan_list tc- protect treshold</code>		Устанавливает значение по умолчанию.

### 5.17.6 Настройка протокола G.8032v2 (ERPS)

Протокол ERPS (*Ethernet Ring Protection Switching*) предназначен для повышения устойчивости и надежности сети передачи данных, имеющей кольцевую топологию, за счет снижения времени восстановления сети в случае аварии. Время восстановления не превышает 1 секунды, что существенно меньше времени перестройки сети при использовании протоколов семейства spanning tree.

#### Команды режима глобальной конфигурации

Вид запроса командной строки режима глобальной конфигурации:

```
console (config) #
```

Таблица 131 – Команды режима глобальной конфигурации

<b>Команда</b>	<b>Значение/Значение по умолчанию</b>	<b>Действие</b>
<code>erps</code>	-/выключено	Разрешает работу протокола ERPS.
<code>no erps</code>		Запрещает работу протокола ERPS.
<code>erps vlan vlan_id</code>	vlan_id: (1..4094)	Создание ERPS-кольца с идентификатором R-APS VLAN, по которой будет передаваться служебная информация и переход в режим конфигурации кольца. - <i>vlan_id</i> – номер R-APS VLAN.
<code>no erps vlan vlan_id</code>		Удаление ERPS-кольца с идентификатором <i>vlan_id</i> .

#### Команды режима конфигурации кольца

Вид запроса командной строки в режиме конфигурации кольца:

```
console (config-erps) #
```

Таблица 132 – Команды режима конфигурации ERPS-кольца

Команда	Значение/Значение по умолчанию	Действие
<b>protected vlan add</b> <i>vlan_list</i>	vlan_list:(2..4094, all)	Добавляет диапазон VLAN в список защищенных VLAN. - <i>vlan_list</i> – список VLAN. Диапазон VLAN можно задать перечислением через запятую или указать начальное и конечное значения диапазона через дефис "-".
<b>protected vlan remove</b> <i>vlan_list</i>	vlan_list:(2..4094, all)	Удаляет диапазон VLAN из списка защищенных VLAN. - <i>vlan_list</i> – список VLAN для удаления.
<b>port {west   east}</b> { <b>gigabitethernet</b> <i>gi_port</i>   <b>tengigabitethernet</b> <i>te_port</i>   <b>fortygigabitethernet</b> <i>fo_port</i>   <b>port-channel</b> <i>group</i> }	<i>gi_port</i> : (1..8/0/1..48); <i>te_port</i> : (1..8/0/1..24); <i>fo_port</i> : (1..8/0/1..4); <i>group</i> : (1..48)	Выбор west (east)-порта коммутатора, включенного в кольцо.
<b>no port {west   east}</b>		Удаление west (east)-порта коммутатора, включенного в кольцо.
<b>rpl {west   east} {owner   neighbor}</b>	-/no rpl	Выбор RPL-порта коммутатора и его роли. - <b>west</b> – RPL-портом будет назначен west-порт; - <b>east</b> – RPL-портом будет назначен west-порт; - <b>owner</b> – коммутатор будет являться владельцем RPL-порта; - <b>neighbor</b> – коммутатор будет являться соседом владельца RPL-порта.
<b>no rpl</b>		Удаление RPL-порта коммутатора.
<b>level</b> <i>level</i>	level: (0..7)/1	Настройка уровня сообщений R-APS. Необходимо для прохождения сообщений через CFM MEP. - <i>level</i> – уровень сообщений R-APS.
<b>no level</b>		Установка значения по умолчанию.
<b>ring enable</b>	-/выключено	Включение функционирования кольца.
<b>no ring enable</b>		Выключение функционирования кольца.
<b>version</b> <i>version</i>	version: (1..2)/2	Выбор режима совместимости с другими версиями протокола G.8032. - <i>version</i> – версия протокола G.8032.
<b>no version</b>		Установка значения по умолчанию.
<b>revertive</b>	-/revertive	Выбор режима работы кольца.
<b>no revertive</b>		Установка значения по умолчанию.
<b>sub-ring vlan</b> <i>vlan_id</i>	vlan_id:(1..4094)	Указание подкольца для данного кольца. - <i>vlan_id</i> – номер VLAN.
<b>no sub-ring vlan</b> <i>vlan_id</i>		Удаление подкольца.
<b>sub-ring vlan</b> <i>vlan_id</i> [ <b>tc-propagation</b> ]	vlan_id:(1..4094)	Включить отправку сигнала очистки MAC-таблицы в основное кольцо при перестроении подкольца.
<b>no sub-ring vlan</b> <i>vlan_id</i>		Отключить отправку сигнала очистки MAC-таблицы в основное кольцо при перестроении подкольца.
<b>timer guard</b> <i>value</i>	value:(10..2000) мс, кратное 10/500 мс	Установка таймера блокирующего устаревшие R-APS сообщения.
<b>no timer guard</b>		Установка значения по умолчанию.
<b>timer holdoff</b> <i>value</i>	value:(0..10000) мс, кратное 100 с точностью 5 мс/0 мс	Установка таймера задержки реакции коммутатора на изменение в состоянии. Вместо реакции на событие включается таймер, по истечении которого коммутатор информирует о своем состоянии. Предназначен для уменьшения флуда пакетов при флаппинге портов.
<b>no timer holdoff</b>		Установка значения по умолчанию.
<b>timer wtr</b> <i>value</i>	value:(1..12) мин/5 мин	Установка таймера, который запускается на RPL Owner коммутаторе в revertive-режиме. Используется для предотвращения частых защитных переключений из-за сигналов о неисправностях.
<b>no timer wtr</b>		Установка значения по умолчанию.

<b>switch forced {west   east}</b>	-/no	Форсирует запуск защитного переключения кольца, при этом блокируется указанный порт.
<b>no switch forced</b>		Отмена форсирования переключения кольца.
<b>switch manual {west   east}</b>	-/no	Ручное блокирование указанного west (east)-порта и разблокирование east (west).
<b>no switch manual</b>		Отмена ручной блокировки.
<b>abort</b>	-	Откатить изменения, внесенные с момента входа в режим конфигурации кольца.

### Команды режима EXEC

Вид запроса командной строки режима EXEC:

```
console#
```

Таблица 133 – Команды режима EXEC

<b>Команда</b>	<b>Значение/Значение по умолчанию</b>	<b>Действие</b>
<b>show erps [vlan vlan_id]</b>	vlan_id: (1..4094)	Запрос информации об общем состоянии ERPS или состоянии указанного кольца.

### **5.17.7 Настройка протокола LLDP**

Основной функцией протокола **Link Layer Discovery Protocol (LLDP)** является обмен между сетевыми устройствами о своем состоянии и характеристиках. Информация, собранная посредством протокола LLDP, накапливается в устройствах и может быть запрошена управляющим компьютером по протоколу SNMP. Таким образом, на основании собранной информации, на управляющем компьютере может быть смоделирована топология сети.

Коммутаторы поддерживают передачу как стандартных параметров, так и опциональных, таких как:

- имя устройства и его описание;
- имя порта и его описание;
- информация о MAC/PHY;
- и т.д.

### Команды режима глобальной конфигурации

Вид запроса командной строки режима глобальной конфигурации:

```
console(config)#
```

Таблица 134 – Команды режима глобальной конфигурации

<b>Команда</b>	<b>Значение/Значение по умолчанию</b>	<b>Действие</b>
<b>lldp run</b>	-/разрешено	Разрешает коммутатору использование протокола LLDP.
<b>no lldp run</b>		Запрещает коммутатору использование протокола LLDP.
<b>lldp timer seconds</b>	seconds: (5..32768)/30 сек	Определяет, как часто устройство будет отправлять обновление информации LLDP.
<b>no lldp timer</b>		Устанавливает значение по умолчанию.



<b>lldp hold-Multiplier</b> <i>number</i>	number: (2..10)/4	<p>Задает величину времени для принимающего устройства, в течение которого нужно удерживать принимаемые пакеты LLDP перед их сбросом.</p> <p>Данная величина передается на принимаемую сторону в LLDP update пакетах (пакетах обновления), является кратностью для таймера LLDP (lldp timer). Таким образом, время жизни LLDP пакетов рассчитывается по формуле <math>TTL = \min(65535, LLDP-Timer * LLDP-HoldMultiplier)</math></p>
<b>no lldp hold-Multiplier</b>		Устанавливает значение по умолчанию.
<b>lldp reinit</b> <i>seconds</i>	seconds: (1..10)/2 сек	Минимальное время, которое LLDP-порт будет ожидать перед повторной инициализацией LLDP.
<b>no lldp reinit</b>		Устанавливает значение по умолчанию.
<b>lldp tx-delay</b> <i>seconds</i>	seconds: (1..8192)/2 сек	<p>Устанавливает задержку между последующими передачами пакетов LLDP, инициированными изменениями значений или статуса в локальных базах данных MIB LLDP.</p> <p> <b>Рекомендуется, чтобы данная задержка была меньше, чем значение 0.25* LLDP-Timer.</b></p>
<b>no lldp tx-delay</b>		Устанавливает значение по умолчанию.
<b>lldp lldpdu</b> {filtering   flooding}	-/filtering	<p>Определяет режим обработки пакетов LLDP, когда протокол LLDP выключен на коммутаторе:</p> <ul style="list-style-type: none"> <li>- <i>filtering</i> – указывает, что LLDP-пакеты фильтруются, если протокол LLDP выключен на коммутаторе;</li> <li>- <i>flooding</i> – указывает, что LLDP-пакеты передаются, если протокол LLDP выключен на коммутаторе.</li> </ul>
<b>no lldp lldpdu</b>		Устанавливает значение по умолчанию.
<b>lldp med fast-start</b> <b>repeat-count</b> <i>number</i>	number: (1..10)/3	Устанавливает число повторений PDU LLDP для быстрого запуска, определяемого посредством LLDP-MED.
<b>no lldp med fast-start</b> <b>repeat-count</b>		Устанавливает значение по умолчанию.
<b>lldp med network-policy</b> <i>number application [vlan</i> <i>vlan_id] [vlan-type {tagged</i> <i>  untagged}] [up priority]</i> <i>[dscp value]</i>	<p>number: (1..32); application: (voice, voice-signaling, guest-voice, guest-voice-signaling, softphone-voice, video-conferencing, streaming-video, video-signaling); vlan_id: (0..4095); priority: (0..7); value: (0..63)</p>	<p>Определяет правило для параметра network-policy (сетевая политика устройства). Данный параметр является опциональным для расширения протокола LLDP MED.</p> <ul style="list-style-type: none"> <li>- <i>number</i> – порядковый номер правила network policy;</li> <li>- <i>application</i> – главная функция, определенная для данного правила network policy.</li> <li>- <i>vlan_id</i> – идентификатор VLAN для данного правила;</li> <li>- <b>tagged/untagged</b> – определяет тегированной или нетегированной будет VLAN, используемая данным правилом.</li> <li>- <i>priority</i> – приоритет данного правила (используется на втором уровне модели OSI);</li> <li>- <i>value</i> – значение DSCP, используемое данным правилом.</li> </ul>
<b>no lldp med network-policy</b> <i>number</i>		Удаляет созданное правило для параметра network-policy.
<b>lldp notifications interval</b> <i>seconds</i>	seconds: (5..3600)/5 сек	<p>Устанавливает максимальную скорость передачи уведомлений LLDP.</p> <ul style="list-style-type: none"> <li>- <i>seconds</i> – период времени, в течение которого устройство может отправить не более одного уведомления.</li> </ul>
<b>no lldp notifications interval</b>		Устанавливает значение по умолчанию.

### Команды режима конфигурации интерфейсов Ethernet

Вид запроса командной строки в режиме конфигурации интерфейсов Ethernet:

```
console(config-if) #
```

Таблица 135 – Команды режима конфигурации интерфейса Ethernet

Команда	Значение/Значение по умолчанию	Действие
<b>lldp transmit</b>	По умолчанию разрешено использование в обоих направлениях.	Разрешает передачу пакетов по протоколу LLDP на интерфейсе.
<b>no lldp transmit</b>		Запрещает передачу пакетов по протоколу LLDP на интерфейсе.
<b>lldp receive</b>		Разрешает прием пакетов по протоколу LLDP на интерфейсе.
<b>no lldp receive</b>		Запрещает прием пакетов по протоколу LLDP на интерфейсе.
<b>lldp optional-tlv tlv_list</b>	tlv_list: (port-desc, sys-name, sys-desc, sys-cap, 802.3-mac-phy, 802.3-lag, 802.3-max-frame-size, 802.3-power-via-mdi)/По умолчанию опциональные TLV не включены в пакет.	<p>Определяет, какие опциональные TLV-поля (Type, Length, Value) будут включены устройством в передаваемый LLDP-пакет.</p> <p>В команду можно включить от одного до пяти опциональных TLV.</p> <p><input checked="" type="checkbox"/> <b>TLV 802.3-power-via-mdi доступна только на устройствах с поддержкой PoE.</b></p>
<b>no lldp optional-tlv</b>		Устанавливает значение по умолчанию.
<b>lldp optional-tlv 802.1 {pvid [enable   disable]   ppvid {add   remove} ppv_id   vlan-name {add   remove} vlan_id}</b>	ppvid: (1-4094); vlan_id: (2-4094); По умолчанию опциональные TLV не включены.	<p>Определяет, какие опциональные TLV-поля будут включены устройством в передаваемый LLDP-пакет:</p> <ul style="list-style-type: none"> <li>- <b>pvid</b> – PVID интерфейса;</li> <li>- <b>ppvid</b> – добавить/удалить PPVID;</li> <li>- <b>vlan-name</b> – добавить/удалить номер VLAN;</li> <li>- <b>protocol</b> – добавить/удалить определенный протокол.</li> </ul>
<b>lldp optional-tlv 802.1 protocol {add   remove} {stp   rstp   mstp   pause   802.1x   lacp   gvrp}</b>		
<b>no lldp optional-tlv 802.1 pvid</b>		Устанавливает значение по умолчанию.
<b>lldp management-address {ip_address   none   automatic [gigabitethernet gi_port   tengigabitethernet te_port   fortygigabitethernet fo_port   port-channel group   vlan vlan_id]}</b>	<p>формат ip-address: A.B.C.D;</p> <p>gi_port: (1..8/0/1..48); te_port: (1..8/0/1..24); fo_port: (1..8/0/1..4); group: (1..48); vlan_id: (1..4094).</p> <p>По умолчанию управляющий адрес определяется автоматически.</p>	<p>Определяет управляющий адрес, объявленный на интерфейсе.</p> <ul style="list-style-type: none"> <li>- <b>ip_address</b> – задается статический IP-адрес;</li> <li>- <b>none</b> – указывает, что адрес не объявлен;</li> <li>- <b>automatic</b> – указывает, что система автоматически выбирает управляющий адрес из всех IP-адресов коммутатора;</li> <li>- <b>automatic</b> – указывает, что система автоматически выбирает управляющий адрес, из сконфигурированных адресов заданного интерфейса.</li> </ul> <p>Если интерфейс ethernet или интерфейс VLAN не будет включен в список возможных управляющих адресов.</p> <p><input checked="" type="checkbox"/> <b>В случае наличия нескольких IP-адресов система выбирает начальный IP-адрес из диапазона динамических IP-адресов. Если динамические адреса отсутствуют, то система выбирает начальный IP-адрес из диапазона возможных статических IP-адресов.</b></p>
<b>no lldp management-address</b>		Удаляет управляющий IP-адрес.
<b>lldp notification {enable   disable}</b>	По умолчанию отправка уведомлений LLDP запрещена.	<p>Разрешает/запрещает отправку уведомлений LLDP на интерфейсе.</p> <ul style="list-style-type: none"> <li>- <b>enable</b> – разрешает;</li> <li>- <b>disable</b> – запрещает.</li> </ul>
<b>no lldp notifications</b>		Устанавливает значение по умолчанию.

<b>lldp med enable</b> [ <i>tlv_list</i> ]	tlv_list: (network-policy, location, inventory)/запрещено использование расширения протокола LLDP MED.	Разрешает использование расширения протокола LLDP MED. В команду можно включить от одного до трех специальных TLV.
<b>lldp med network-policy</b> {add   remove} <i>number</i>	number: (1-32)	Назначает правило network-policy данному интерфейсу. - <b>add</b> – назначает правило; - <b>remove</b> – удаляет правило; - <i>number</i> – номер правила.
<b>no lldp med network-policy</b>		Удаляет правило network-policy с данного интерфейса.
<b>lldp med location</b> {coordinate <i>coordinate</i>   civic-address <i>civic_address_data</i>   ecs-elin <i>ecs_elin_data</i> }	coordinate: 16 байт; civic_address_data: (6..160) байт; ecs_elin_data: (10..25) байт.	Задаёт местоположение устройства для протокола LLDP (значение параметра location протокола LLDP MED). - <i>coordinate</i> – адрес в системе координат; - <i>civic_address_data</i> – административный адрес устройства; - <i>ecs-elin_data</i> – адрес в формате, определенном ANSI/TIA 1057.
<b>no lldp med location</b> {coordinate   civic-address   ecs-elin}		Удаляет настройки параметра местоположения location.
<b>lldp med notification topology-change</b> {enable   disable}	-/запрещено	Разрешает/запрещает отправку уведомлений LLDP MED об изменении топологии. - <b>enable</b> – разрешает отправку уведомлений; - <b>disable</b> – запрещает отправку уведомлений.
<b>no lldp med notifications topology-change</b>		Устанавливает значение по умолчанию.



Пакеты LLDP, принятые через группу портов, запоминаются индивидуально портами группы, принявшими сообщения. LLDP отправляет различные сообщения на каждый порт группы.



Работа протокола LLDP не зависит от состояния протокола STP на порту, пакеты LLDP отправляются и принимаются на заблокированных протоколом STP-портах. Если порт контролируется по 802.1X, то LLDP работает с портом только в случае, если он авторизован.

### Команды режима privileged EXEC

Вид запроса командной строки режима privileged EXEC:

console#

Таблица 136 – Команды режима privileged EXEC

<b>Команда</b>	<b>Значение/Значение по умолчанию</b>	<b>Действие</b>
<b>clear lldp table</b> [gigabitethernet <i>gi_port</i>   tengigabitethernet <i>te_port</i>   fortygigabitethernet <i>fo_port</i>   oob]	gi_port: (1..8/0/1..48); te_port: (1..8/0/1..24); fo_port: (1..8/0/1..4)	Очищает таблицу адресов обнаруженных соседних устройств и начинает новый цикл обмена пакетами по протоколу LLDP MED.
<b>show lldp configuration</b> [gigabitethernet <i>gi_port</i>   tengigabitethernet <i>te_port</i>   fortygigabitethernet <i>fo_port</i>   oob   detailed]	gi_port: (1..8/0/1..48); te_port: (1..8/0/1..24); fo_port: (1..8/0/1..4)	Показывает LLDP-конфигурации всех физических интерфейсов устройства, либо заданных интерфейсов.

<b>show lldp med configuration</b> [gigabitethernet <i>gi_port</i>   tengigabitethernet <i>te_port</i>   fortygigabitethernet <i>fo_port</i>   oob   detailed]	gi_port: (1..8/0/1..48); te_port: (1..8/0/1..24); fo_port: (1..8/0/1..4)	Показывает конфигурации расширения протокола LLDP – MED для всех физических интерфейсов, либо заданных интерфейсов.
<b>show lldp local</b> {gigabitethernet <i>gi_port</i>   tengigabitethernet <i>te_port</i>   fortygigabitethernet <i>fo_port</i>   oob}	gi_port: (1..8/0/1..48); te_port: (1..8/0/1..24); fo_port: (1..8/0/1..4)	Показывает LLDP-информацию, которую анонсирует данный порт.
<b>show lldp local tlvs-overloading</b> [gigabitethernet <i>gi_port</i>   tengigabitethernet <i>te_port</i>   fortygigabitethernet <i>fo_port</i>   oob]	gi_port: (1..8/0/1..48); te_port: (1..8/0/1..24); fo_port: (1..8/0/1..4)	Показывает статус перезагрузки TLVs LLDP.
<b>show lldp neighbors</b> [gigabitethernet <i>gi_port</i>   tengigabitethernet <i>te_port</i>   fortygigabitethernet <i>fo_port</i>   oob]	gi_port: (1..8/0/1..48); te_port: (1..8/0/1..24); fo_port: (1..8/0/1..4)	Показывает информацию о соседних устройствах, на которых работает протокол LLDP.
<b>show lldp statistics</b> [gigabitethernet <i>gi_port</i>   tengigabitethernet <i>te_port</i>   fortygigabitethernet <i>fo_port</i>   oob   detailed]	gi_port: (1..8/0/1..48); te_port: (1..8/0/1..24); fo_port: (1..8/0/1..4)	Показывает статистику LLDP.

### Примеры выполнения команд

- Установить для порта te1/0/10 следующие tlv-поля: port-description, sytem-name, system-description. Для данного интерфейса добавить управляющий адрес 10.10.10.70.

```
console(config)# configure
console(config)# interface tengigabitethernet 1/0/10
console(config-if)# lldp optional-tlv port-desc sys-name sys-desc
console(config-if)# lldp management-address 10.10.10.70
```

- Посмотреть конфигурацию LLDP:

```
console# show lldp configuration
```

```
LLDP state: Enabled
Timer: 30 Seconds
Hold Multiplier: 4
Reinit delay: 4 Seconds
Tx delay: 2 Seconds
Notifications Interval: 5 Seconds
LLDP packets handling: Filtering
Chassis ID: mac-address
```

Port	State	Optional TLVs	Address	Notifications
te1/0/7	Rx and Tx	SN, SC	None	Disabled
te1/0/8	Rx and Tx	SN, SC	None	Disabled
te1/0/9	Rx and Tx	SN, SC	None	Disabled
te1/0/10	Rx and Tx	PD, SD	10.10.10.70	Disabled

Таблица 137 – Описание результатов

Поле	Описание
Timer	Определяет, как часто устройство шлет LLDP-обновления.
Hold Multiplier	Определяет величину времени (TTL, Time-To-Live) для принимающего устройства, в течение которого нужно удерживать принимаемые пакеты LLDP перед их сбросом: TTL = Timer * Hold Multiplier.
Reinit delay	Определяет минимальное время, в течение которого порт будет ожидать перед посылкой следующего LLDP-сообщения.
Tx delay	Определяет задержку между последующими передачами LLDP-фреймов, иницированных изменениями значений либо статуса.
Port	Номер порта.
State	Режим работы порта для протокола LLDP.
Optional TLVs	TLV-опции, которые передаются Возможные значения: PD – Описание порта; SN – Системное имя; SD – Описание системы; SC – Возможности системы.
Address	Адрес устройства, который передается в LLDP-сообщениях.
Notifications	Указывает, разрешены или запрещены уведомления LLDP.

Показать информацию о соседних устройствах

console# **show lldp neighbors**

Port	Device ID	Port ID	System Name	Capabilities
te0/1	0060.704C.73FE	1	ts-7800-2	B
te0/2	0060.704C.73FD	1	ts-7800-2	B
te0/3	0060.704C.73FC	9	ts-7900-1	B, R
te0/4	0060.704C.73FB	1	ts-7900-2	W

console# **show lldp neighbors** tengigabitethernet 1/0/20

<pre> Device ID: 02:10:11:12:13:00 Port ID: gi0/23 Capabilities: B System Name: sandbox2 System description: 24-port 10/100/1000 Ethernet Switch Port description: Ethernet Interface Time To Live: 112  802.3 MAC/PHY Configuration/Status Auto-negotiation support: Supported Auto-negotiation status: Enabled Auto-negotiation Advertised Capabilities: 100BASE-T full duplex, 100BASE-TX full duplex mode, 100BASE-TX half duplex mode, 10BASE-T full duplex mode, 10BASE-T half duplex mode Operational MAU type: Unknown </pre>
---

Таблица 138 – Описание результатов

<i>Поле</i>	<i>Описание</i>
Port	Номер порта.
Device ID	Имя или MAC-адрес соседнего устройства.
Port ID	Идентификатор порта соседнего устройства.
System name	Системное имя устройства.
Capabilities	Данное поле описывает тип устройства: B – Мост (Bridge); R – Маршрутизатор (Router); W – Точка доступа WI-FI (WLAN Access Point); T – Телефон (Telephone); D – DOCSIS-устройство (DOCSIS cable device); H – Сетевое устройство (Host); r – Повторитель (Repeater); O – Тип неизвестен (Other).
System description	Описание соседнего устройства.
Port description	Описание порта соседнего устройства.
Management address	Адрес управления устройством.
Auto-negotiation support	Определяет, поддерживается ли автоматическое определение режима порта.
Auto-negotiation status	Определяет, включена ли поддержка автоматического определения режима порта.
Auto-negotiation Advertised Capabilities	Определяет режимы, поддерживаемые функцией автоматического определения порта.
Operational MAU type	Рабочий MAU-тип устройства.

### 5.17.8 Настройка протокола OAM

Ethernet OAM (Operation, Administration, and Maintenance), IEEE 802.3ah – функции уровня канала передачи данных представляют собой протокол мониторинга состояния канала. В этом протоколе для передачи информации о состоянии канала между непосредственно подключенными устройствами Ethernet используются блоки данных протокола OAM (OAMPDU). Оба устройства должны поддерживать стандарт IEEE 802.3ah.

#### Команды режима конфигурации интерфейсов Ethernet

Вид запроса командной строки в режиме конфигурации интерфейсов Ethernet:

```
console (config-if) #
```

Таблица 139 – Команды режима конфигурации интерфейса Ethernet

<i>Команда</i>	<i>Значение/Значение по умолчанию</i>	<i>Действие</i>
<b>ethernet oam</b>	-/отключено	Включить поддержку Ethernet OAM на порту.
<b>no ethernet oam</b>		Отключить Ethernet OAM на конфигурируемом порту.
<b>ethernet oam link-monitor frame threshold count</b>	count: (1..65535)/1	Устанавливает порог количества ошибок за указанный период (период устанавливается командой <b>ethernet oam link-monitor frame window</b> ).

<b>no ethernet oam link-monitor frame threshold</b>		Восстанавливает значение по умолчанию.
<b>ethernet oam link-monitor frame window</b> <i>window</i>	window: (10..600)/100 мс	Устанавливает временной промежуток для подсчета количества ошибок.
<b>no ethernet oam link-monitor frame window</b>		Восстанавливает значение по умолчанию.
<b>ethernet oam link-monitor frame-period threshold</b> <i>count</i>	count: (1..65535)/1	Устанавливает порог для события «frame-period» (период устанавливается командой <b>ethernet oam link-monitor frame-period window</b> ).
<b>no ethernet oam link-monitor frame-period threshold</b>		Восстанавливает значение по умолчанию.
<b>ethernet oam link-monitor frame-period window</b> <i>window</i>	window: (1..65535)/10000	Устанавливает временной промежуток для события «frame-period» (в фреймах).
<b>no ethernet oam link-monitor frame-period window</b>		Восстанавливает значение по умолчанию.
<b>ethernet oam link-monitor frame-seconds threshold</b> <i>count</i>	count: (1..900)/1	Устанавливает порог для события «frame-period» (период устанавливается командой <b>ethernet oam link-monitor frame-seconds window</b> ), в секундах.
<b>no ethernet oam link-monitor frame-seconds threshold</b>		Восстанавливает значение по умолчанию.
<b>ethernet oam link-monitor frame-seconds window</b> <i>window</i>	window: (100..9000)/100 мс	Устанавливает временной промежуток для события «frame-period».
<b>no ethernet oam link-monitor frame-seconds window</b>		Восстанавливает значение по умолчанию.
<b>ethernet oam mode</b> {active   passive}	-/active	Устанавливает режим работы протокола OAM: - <b>active</b> – коммутатор постоянно отправляет OAMPDU; - <b>passive</b> – коммутатор начинает отправлять OAMPDU только при наличии OAMPDU со встречной стороны.
<b>no ethernet oam mode</b>		Восстанавливает значение по умолчанию.
<b>ethernet-oam remote-failure</b>	-/включено	Включает поддержку и обработку событий «remote-failure».
<b>no ethernet oam remote-failure</b>		Восстанавливает значение по умолчанию.
<b>ethernet oam remote-loopback supported</b>	-/отключено	Включает поддержку функции заворота трафика.
<b>no ethernet oam remote-loopback supported</b>		Восстанавливает значение по умолчанию.
<b>ethernet oam uni-directional detection</b>	-/отключено	Включает функцию обнаружения однонаправленных связей на базе протокола Ethernet OAM.
<b>no ethernet oam uni-directional detection</b>		Восстанавливает значение по умолчанию.
<b>ethernet oam uni-directional detection action</b> {log   error-disable}	-/log	Определяет реакцию коммутатора на однонаправленную связь: - <b>log</b> – отправка SNMP trap и запись в журнал; - <b>error-disable</b> – перевод порта в состояние «error-disable», запись в журнал и отправка SNMP trap.
<b>no ethernet oam uni-directional detection action</b>		Восстанавливает значение по умолчанию.

ethernet oam uni-directional detection aggressive	-/отключено	Включает агрессивный режим определения однонаправленной связи. Если от соседнего устройства перестают приходить Ethernet OAM-сообщения – линк помечается как однонаправленный.
no ethernet oam uni-directional detection aggressive		Восстанавливает значение по умолчанию.
ethernet oam uni-directional detection discovery time <i>time</i>	time: (5..300)/5 сек	Устанавливает временной интервал для определения типа связи на порту.
no ethernet oam uni-directional detection discovery-time		Восстанавливает значение по умолчанию.

### Команды режима privileged EXEC

Все команды доступны для привилегированного пользователя. Вид запроса командной строки режима privileged EXEC:

```
console#
```

Таблица 140 – Команды режима privileged EXEC

<b>Команда</b>	<b>Значение/Значение по умолчанию</b>	<b>Действие</b>
clear ethernet oam statistics [interface {gigabitethernet <i>gi_port</i>   tengigabitethernet <i>te_port</i>   fortygigabitethernet <i>fo_port</i> }]	gi_port: (1..8/0/1..48); te_port: (1..8/0/1..24); fo_port: (1..8/0/1..4).	Очищает статистику Ethernet OAM для указанного интерфейса.
show ethernet oam discovery [interface {gigabitethernet <i>gi_port</i>   tengigabitethernet <i>te_port</i>   fortygigabitethernet <i>fo_port</i> }]	gi_port: (1..8/0/1..48); te_port: (1..8/0/1..24); fo_port: (1..8/0/1..4).	Отображает состояние протокола Ethernet OAM для указанного интерфейса.
show ethernet oam statistics [interface {gigabitethernet <i>gi_port</i>   tengigabitethernet <i>te_port</i>   fortygigabitethernet <i>fo_port</i> }]	gi_port: (1..8/0/1..48); te_port: (1..8/0/1..24); fo_port: (1..8/0/1..4).	Отображает статистику обмена протокольными сообщениями для указанного интерфейса.
show ethernet oam status [interface {gigabitethernet <i>gi_port</i>   tengigabitethernet <i>te_port</i>   fortygigabitethernet <i>fo_port</i> }]	gi_port: (1..8/0/1..48); te_port: (1..8/0/1..24); fo_port: (1..8/0/1..4)	Отображает настройки Ethernet OAM для указанного интерфейса
show ethernet oam uni-directional detection [interface {gigabitethernet <i>gi_port</i>   tengigabitethernet <i>te_port</i>   fortygigabitethernet <i>fo_port</i> }]	gi_port: (1..8/0/1..48); te_port: (1..8/0/1..24); fo_port: (1..8/0/1..4)	Отображает состояние механизма определения однонаправленных связей для указанного интерфейса.



### Примеры выполнения команд

- Отобразить состояние протокола для порта gigabitethernet 1/0/3:

```
console#show ethernet oam discovery interface GigabitEthernet 0/3
```

```
gigabitethernet 1/0/3
Local client
-----
Administrative configurations:
Mode:                active
Unidirection:       not supported
Link monitor:       supported
Remote loopback:    supported
MIB retrieval:      not supported
Mtu size:           1500
Operational status:
Port status:        operational
Loopback status:    no loopback
PDU revision:       3
Remote client
-----
MAC address: a8:f9:4b:0c:00:03
Vendor(oui): a8 f9 4b
Administrative configurations:
PDU revision:       3
Mode:                active
Unidirection:       not supported
Link monitor:       supported
Remote loopback:    supported
MIB retrieval:      not supported
Mtu size:           1500
console#
```

### **5.17.9 Настройка протокола CFM (Connectivity Fault Management)**

Ethernet CFM (Connectivity Fault Management), IEEE802.1ag – предоставляет функции наблюдения, поиска и устранения неисправностей в сетях Ethernet, позволяя контролировать соединение, изолировать проблемные участки сети и идентифицировать клиентов, к которым применялись ограничения в сети.

Протокол оперирует следующими понятиями:

- Maintenance Domain (MD) – участок сети, принадлежащий и управляемый одним оператором;
- Maintenance Association (MA) – совокупность конечных точек (MEP), каждая из которых имеет одинаковый идентификатор MAID (Maintenance Association Identifier), определяющий тип сервиса;
- Maintenance association End Point (MEP) – конечная точка сервиса, расположенная на его границе;
- Maintenance domain Intermediate Point (MIP) – промежуточная точка домена.

### Команды режима глобального конфигурирования

Вид запроса командной строки режима глобального конфигурирования:

```
console (config) #
```

Таблица 141 – Команды режима глобальной конфигурации

<b>Команда</b>	<b>Значение/Значение по умолчанию</b>	<b>Действие</b>
<b>ethernet cfm domain</b> <i>name [level level]</i>	name:(1..32) символов level: (0..7)/0	Создание (или смена уровня) CFM домена (MD) с именем «name» и переход в режим конфигурирования домена. - <i>level</i> – уровень CFM домена.
<b>no ethernet cfm domain</b> <i>name</i>		Удаление CFM домена (MD) с именем “name”

### Команды режима конфигурирования домена

Вид запроса командной строки в режиме конфигурирования домена:

```
console(config-cfm-md) #
```

Таблица 142 – Команды режима конфигурирования CFM-домена (MD)

<b>Команда</b>	<b>Значение/Значение по умолчанию</b>	<b>Действие</b>
<b>id { dns dns   name name   mac mac_address number   null }</b>	name: (1..43) символов dns: (1..43) символов mac_address : Н.Н.Н или Н:Н:Н:Н:Н:Н или Н-Н-Н-Н-Н-Н number: (0-65535) По умолчанию: id name соответствует имени домена	Указание идентификатора CFM домена (MD). Именем домена может быть: - <i>dns</i> – dns-имя; - <i>name</i> – текстовая строка; - <i>mac_address number</i> – MAC-адрес и числовой идентификатор домена; - <i>null</i> – NULL идентификатор.
<b>no id</b>		Установка значения по умолчанию.
<b>service port { vlan-id vlan_id   name name   number number }</b>	vlan_id: (1..4094) name: (1..45) символов number: (0..65535)	Создание CFM-сервиса (MA) без привязки к VLAN и переход в режим конфигурирования сервиса.
<b>no service port</b>		Удаление CFM-сервиса (MA).
<b>service vlan vlan { vlan-id vlan_id   name name   number number }</b>		Создание CFM-сервиса (MA) привязанного к VLAN с номером «vlan» и переход в режим конфигурирования сервиса. Именем сервиса может быть: - <i>vlan_id</i> – номер VLAN; - <i>name</i> – текстовая строка; - <i>number</i> – числовой идентификатор.
<b>no service vlan vlan_id</b>		Удаление CFM-сервиса (MA) привязанного к VLAN с номером «vlan_id».
<b>mip auto-create [lower-mep-only]</b>	-/автоматическое создание отключено	Включение автоматического создания промежуточных точек сервиса (MIP). Промежуточные точки сервиса (MIP) создаются на всех портах, на которых прописан VLAN сервиса. Необязательный параметр «lower-mep-only» исключает из списка порты, на которых уже создана конечная точка сервиса.
<b>no mip auto-create</b>		Устанавливает значение по умолчанию.

### Команды режима конфигурирования сервиса

Вид запроса командной строки в режиме конфигурирования домена:

```
console(config-cfm-ma) #
```

Таблица 143 – Команды режима конфигурирования CFM сервиса (MA)

Команда	Значение/Значение по умолчанию	Действие
<code>continuity-check interval interval</code>	interval: (1, 10, 100, 600) секунд/1 секунда	Установка интервала отправки Continuity Check сообщений.
<code>no continuity-check interval</code>		Установка значения по умолчанию
<code>Direction down</code>	-	Устанавливает направление конечной точкой сервиса (MEP) в нисходящее.
<code>No direction down</code>		Устанавливает направление конечной точки сервиса (MEP) в восходящее.
<code>efd notify erps</code>	-/выключено	Включает отправку уведомлений об обнаружении изменения состояния кольца ERPS на события <code>events propagation link failure/restore</code> и нарушение связности, детектированных с помощью Continuity Check Protocol (CCM)
<code>no efd notify erps</code>		Отключить отправку уведомлений.
<code>mep id</code>	id: (1..8191)	Добавление конечной точки сервиса (MEP) с идентификатором «id» к данному сервису. <input checked="" type="checkbox"/> Данной командой осуществляется только привязка MEP к сервису. MEP создается в режиме конфигурирования интерфейса.
<code>no mep id</code>		Удаление конечной точки сервиса (MEP).
<code>mip auto-create { lower-mep-only   none }</code>	-/По умолчанию используется режим, сконфигурированный для домена, в котором находится сервис	Включение автоматического создания промежуточных точек сервиса (MIP). Промежуточные точки сервиса (MIP) создаются на всех портах, на которых прописан VLAN сервиса. Необязательные параметры: <ul style="list-style-type: none"> <li>lower-mep-only – исключает из списка порты, на которых уже создана конечная точка сервиса (MEP);</li> <li>none – не создавать автоматически промежуточные точки сервиса (MIP).</li> </ul>
<code>no mip auto-create</code>		Установка значения по умолчанию.

### Команды режима конфигурирования интерфейса Ethernet

Вид запроса командной строки в режиме конфигурирования интерфейса Ethernet, интерфейса группы портов:

```
console(config-if)#
```

Таблица 144 – Команды режима конфигурирования интерфейса Ethernet

Команда	Значение/Значение по умолчанию	Действие
<code>ethernet cfm mep mep_id domain domain_name service {vlan-id vlan_id   name name   number number}</code>	mep_id: (1..8191); domain-name: (0..32) символов; vlan_id: (1..4094); name: (0..45) символов; number: (0..65535).	Создание на интерфейсе конечной точки сервиса (MEP) с идентификатором <code>mep_id</code> для указанного сервиса в указанном домене и переход в режим конфигурирования MEP.
<code>no ethernet cfm mep mep_id domain domain_name service {vlan-id vlan_id   name name   number number}</code>		Удаление конечной точки сервиса с интерфейса.

### Команды режима конфигурирования конечной точки сервиса

Вид запроса командной строки в режиме конфигурирования домена:

```
console(config-if-cfm-mep)#
```

Таблица 145 – Команды режима конфигурирования CFM конечной точки (MEP)

<b>Команда</b>	<b>Значение/Значение по умолчанию</b>	<b>Действие</b>
<b>active</b>	-/выключена	Включение конечной точки сервиса (MEP).
<b>no active</b>		Установка значения по умолчанию.
<b>continuity-check enable</b>	-/выключена	Включение отправки Continuity Check сообщений.
<b>no continuity-check enable</b>		Установка значения по умолчанию.
<b>cos cos</b>	cos: (0..7)/7.	Установка значения приоритета CoS, с которым будут отправляться Continuity Check сообщения.
<b>no cos</b>		Установка значения по умолчанию.
<b>alarm delay delay</b>	delay: (2500..10000) мс/2500 мс	Указание интервала задержки, по истечении которого будет генерироваться авария.
<b>no alarm delay</b>		Установка значения по умолчанию.
<b>alarm reset interval</b>	interval: (2500..10000) мс/10000 мс	Указание промежутка времени, по истечении которого произойдет сброс аварии.
<b>no alarm reset</b>		Установка значения по умолчанию.
<b>alarm notification { all   error-xcon   remote-error-xcon   mac-remote-error-xcon   xcon   none }</b>	-/mac-remote-error-xcon	Включение уведомлений для определенных типов событий. Типы событий: - all – все события DefRDI, DefMACStatus, DefRemote, DefError, DefXcon; - error-xcon – только события DefError и DefXcon; - remote-error-xcon – только события DefRemote, DefError и DefXcon; - mac-remote-error-xcon – только события DefMACStatus, DefRemote, DefError и DefXcon; - xcon – только событие DefXcon; - none – уведомления отключены.
<b>no alarm notification</b>		Установка значения по умолчанию.

### Команды режима privileged EXEC

Вид запроса командной строки режима privileged EXEC:

```
console#
```

Таблица 146 – Команды режима privileged EXEC

<b>Команда</b>	<b>Значение/Значение по умолчанию</b>	<b>Действие</b>
<b>show ethernet cfm domain [name]</b>	name: (1..32) символов	Отображает информацию об указанном домене или обо всех.
<b>show ethernet cfm errors</b>	-	Отображает информацию об ошибках Continuity Check протокола.
<b>show ethernet cfm maintenance-points { local   remote }</b>	-	Отображает информацию о локальных или удаленных конечных точках сервиса (MEP).

<b>show ethernet cfm mpdb</b> [domain-id { dns name   name   name name   mac mac-address number   null}]	name: (1..43) символов mac-address: H.H.H или H:H:H:H:H или H-H-H-H-H; number: (0-65535)	Отображает информацию о промежуточных точках сервиса (MIP) для указанного домена или для всех.
<b>show ethernet cfm statistics</b>	-	Отображает CFM-статистику для всех доменов.
<b>show ethernet cfm statistics domain</b> domain-name service { vlan-id vlan_id   name name   number number }	domain-name: (0..32) символов; vlan_id: (1..4094); name: (0..45) символов; number: (0..65535)	Отображает CFM-статистику для указанного домена.
<b>show ethernet cfm statistics mpid</b> id	id: (1..8191)	Отображает CFM-статистику для указанной конечной точки сервиса (MEP).

### 5.17.10 Настройка функции Flex-link

Flex-link – функция резервирования, предназначенная для обеспечения надежности канала передачи данных. В связке flex-link могут находиться ethernet и port-channel интерфейсы. Один из этих интерфейсов находится в заблокированном состоянии и начинает пропускать трафик только в случае аварии на втором интерфейсе.

#### Команды режима конфигурирования интерфейса Ethernet, интерфейса группы портов

Вид запроса командной строки в режиме конфигурирования интерфейса Ethernet, интерфейса группы портов:

```
console(config-if)#
```

Таблица 147 – Команды режима конфигурирования интерфейса Ethernet, группы портов

Команда	Значение/Значение по умолчанию	Действие
<b>flex-link backup</b> { tengigabitethernet te_port   gigabitethernet gi_port   port-channel port_channel }	te_port: (1..8/0/1..4); gi_port: (1..8/0/1..24); port_channel (1..48)/-	Включает flex-link на интерфейсе и назначает выбранному интерфейсу роль backup-интерфейса в flex-link паре.
<b>no flex-link backup</b> { tengigabitethernet te_port   gigabitethernet gi_port   port-channel port_channel }		Выключает flex-link на интерфейсе и удаляет выбранный интерфейс из flex-link пары.
<b>flex-link preemption mode</b> [forced   bandwidth   off]	-/off	Задаёт действие при поднятии интерфейса, участвующего во flex-link: - <b>forced</b> – если поднявшийся интерфейс настроен как master, то он станет активным интерфейсом; - <b>bandwidth</b> – при поднятии интерфейса активным станет интерфейс с большей пропускной способностью; - <b>off</b> – поднявшийся интерфейс останется в заблокированном состоянии.
<b>no flex-link preemption mode</b>		Возвращает значение по умолчанию.

<b>flex-link preempt</b> <b>delay</b> <i>delay</i>	delay: (1..300)/35	Задаёт время от перехода отключенного порта в состояние «up», по прошествии которого выполняется действие, установленное командой <b>flex-link preempt mode</b> . - delay – период времени, в секундах.
<b>no flex-link preempt</b> <b>delay</b>		Возвращает значение по умолчанию.

### Команды режима privileged EXEC

Вид запроса командной строки режима privileged EXEC:

```
console#
```

Таблица 148 – Команды режима EXEC

<i>Команда</i>	<i>Значение</i>	<i>Действие</i>
<b>show interfaces flex-link [detailed] {</b> <b>tengigabitethernet</b> <i>te_port</i>   <b>gigabitethernet</b> <i>gi_port</i>   <b>port-channel</b> <i>port-channel</i> }	te_port: (1..8/0/1..4); gi_port: (1..8/0/1..24); port_channel: (1..48)	Показывает конфигурацию функции flex-link.

#### **5.17.11 Настройка функции Layer 2 Protocol Tunneling (L2PT)**

Функция Layer 2 Protocol Tunneling (L2PT) позволяет пропускать служебные пакеты различных L2-протоколов (PDU) через сеть провайдера, что позволяет «прозрачно» связать клиентские сегменты сети.

L2PT инкапсулирует PDU на граничном коммутаторе, передает их на другой граничный коммутатор, который ожидает специальные инкапсулированные кадры, а затем деинкапсулирует их, что позволяет пользователям передавать информацию 2-го уровня через сеть провайдера.

Коммутаторы серии MES3000 предоставляют возможность инкапсулировать служебные пакеты протоколов STP, LACP, LLDP, IS-IS.

#### Пример

Если включить L2PT для протокола STP, то коммутаторы А, В, С и D будут объединены в одно связующее дерево, несмотря на то, что коммутатор А не соединен напрямую с коммутаторами В, С и D (Рисунок 47 – Пример работы функции L2PT). Информация об изменении топологии сети может быть передана сквозь сеть провайдера.



Рисунок 47 – Пример работы функции L2PT

Алгоритм работы функционала следующий:

Инкапсуляция:

1. Все L2 PDU перехватываются на CPU;
2. Подсистема L2PT определяет L2-протокол, которому соответствует принятый PDU, и проверяет, включена ли на порту, с которого принят этот PDU, настройка `l2protocol-tunnel` для данного L2-протокола.

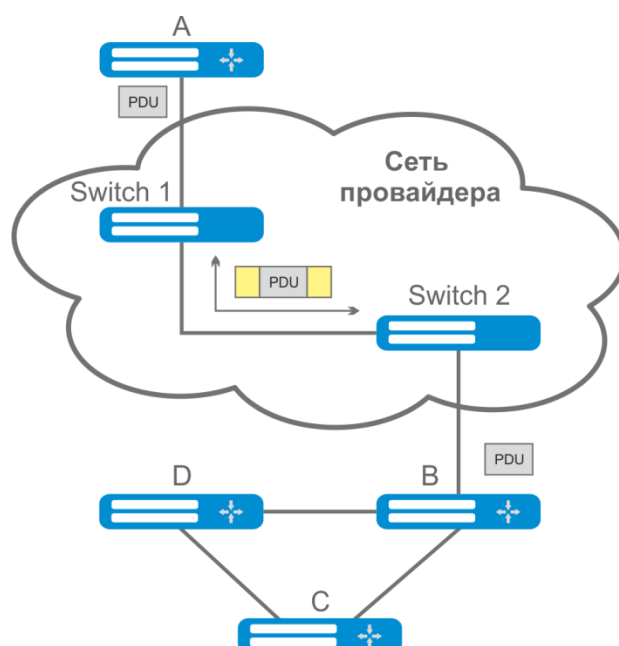
Если настройка включена, то:

- во все порты VLAN, на которых включено туннелирование, отправляется PDU-фрейм;
- во все порты VLAN, на которых выключено туннелирование, отправляется инкапсулированный PDU-фрейм (исходный фрейм с Destination MAC-адресом, измененным на туннельный).

Если настройка выключена, то:

- PDU-фрейм передается в обработчик соответствующего протокола.

Декапсуляция:

1. Реализован перехват на CPU Ethernet-кадров с MAC-адресом назначения, заданным при помощи команды `l2protocol-tunnel address xx-xx-xx-xx-xx-xx`. Перехват включается только тогда, когда хотя бы на одном порту включена настройка `l2protocol-tunnel` (независимо от протокола).
2. При перехвате пакета с MAC-адресом назначения `xx-xx-xx-xx-xx-xx`, он сначала попадает в подсистему L2PT, которая определяет L2-протокол для данного PDU по его заголовку, и проверяет, включена ли на порту, с которого принят инкапсулированный PDU, настройка `l2protocol-tunnel` для данного L2-протокола.

Если настройка включена, то:

- порт, с которого был получен инкапсулированный PDU-фрейм, блокируется с причиной l2pt-guard.

Если настройка выключена:

- во все порты VLAN, на которых включено туннелирование, отправляется декапсулированный PDU-фрейм;
- во все порты VLAN, на которых выключено туннелирование, отправляется инкапсулированный PDU-фрейм.

### Команды режима глобальной конфигурации

Вид запроса командной строки режима глобальной конфигурации:

```
console (config) #
```

Таблица 149 – Команды режима глобальной конфигурации

<i>Команда</i>	<i>Значение/Значение по умолчанию</i>	<i>Действие</i>
<code>l2protocol-tunnel address {mac_address}</code>	mac_address: (01:00:ee:ee:00:00, 01:00:0c:cd:cd:d0, 01:00:0c:cd:cd:d1, 01:00:0c:cd:cd:d2, 01:0f:e2:00:00:03)/	Задать MAC-адрес назначения для туннелируемых фреймов.
<code>no l2protocol-tunnel address</code>	01:00:ee:ee:00:00	Установить значение по умолчанию.

### Команды режима конфигурации интерфейса Ethernet



**На граничном интерфейсе должен быть отключен протокол STP (spanning-tree disable).**

Вид запроса командной строки в режиме конфигурации интерфейса Ethernet, интерфейса группы портов:

```
console (config-if) #
```

Таблица 150 – Команды режима конфигурации интерфейса Ethernet

<i>Команда</i>	<i>Значение/Значение по умолчанию</i>	<i>Действие</i>
<code>l2protocol-tunnel {stp   lacp   lldp   isis-l1   isis-l2}</code>	-/выключено	Включение режима инкапсуляции пакетов STP BPDU.
<code>no l2protocol-tunnel {stp   lacp   lldp   isis-l1   isis-l2}</code>		Выключение режима инкапсуляции пакетов STP BPDU.
<code>l2protocol-tunnel cos cos</code>	cos: (0..7)/5	Задать значение CoS для запакованных PDU-фреймов.
<code>no l2protocol-tunnel cos</code>		Установка CoS в значение по умолчанию.



<code>l2protocol-tunnel drop-threshold {stp   lacp   lldp   isis-l1   isis-l2} threshold</code>	threshold: (1..4096)/выключено	Настройка порогового значения скорости входящих PDU-фреймов (в пакетах в секунду), полученных и подлежащих инкапсуляции. При превышении порога PDU отбрасываются.
<code>no l2protocol-tunnel drop-threshold {stp   lacp   lldp   isis-l1   isis-l2}</code>		Отключает режим контроля скорости входящих PDU-фреймов.
<code>l2protocol-tunnel shutdown-threshold {stp   lacp   lldp   isis-l1   isis-l2} threshold</code>	threshold: (1..4096)/выключено	Настройка порогового значения скорости входящих PDU-фреймов (в пакетах в секунду), полученных и подлежащих инкапсуляции. При превышении порога порт будет переведен в состояние Errdisable (отключен).
<code>no l2protocol-tunnel shutdown-threshold {stp   lacp   lldp   isis-l1   isis-l2}</code>		Отключает режим контроля скорости входящих PDU-фреймов.

### Команды режима privileged EXEC

Вид запроса командной строки режима privileged EXEC:

```
console#
```

Таблица 151 – Команды режима privileged EXEC

<i>Команда</i>	<i>Значение/Значение по умолчанию</i>	<i>Действие</i>
<code>show l2protocol-tunnel [gigabitEthernet gi_port   tengigabitEthernet te_port   fortygigabitEthernet fo_port   port-channel group]</code>	gi_port: (1..8/0/1..48); te_port: (1..8/0/1..24); fo_port: (1..8/0/1..4); group: ( 1..48).	Отображает информацию L2PT для указанного интерфейса или для всех интерфейсов, на которых включен L2PT, если интерфейс не указан.
<code>clear l2protocol-tunnel statistics [gigabitEthernet gi_port   tengigabitEthernet te_port   fortygigabitEthernet fo_port   port-channel group]</code>	gi_port: (1..8/0/1..48); te_port: (1..8/0/1..24); fo_port:(1..8/0/1..4); group: ( 1..48)	Очистка статистики L2PT для указанного интерфейса или для всех интерфейсов, на которых включен L2PT, если интерфейс не указан.

### Примеры выполнения команд

- Установить туннельный MAC-адрес в значение 01:00:0c:cd:cd:d0, включить отправку SNMP traps от триггера l2protocol-tunnel (триггера на срабатывание drop-threshold и shutdown-threshold).

```
console(config)#l2protocol-tunnel address 01:00:0c:cd:cd:d0
console(config)#snmp-server enable traps l2protocol-tunnel
```

- Включить режим туннелирования STP на интерфейсе, установить значение CoS-пакетов BPDU равным 4, включить контроль скорости входящих пакетов BPDU.

```
console(config)# interface gigabitEthernet 1/0/1
console(config-if) # spanning-tree disable
console(config-if) # switchport mode customer
console(config-if) # switchport customervlan 100
console(config-if) # l2protocol-tunnel stp
console(config-if) # l2protocol-tunnel cos 4
console(config-if) # l2protocol-tunnel drop-threshold stp 40
console(config-if) # l2protocol-tunnel shutdown-threshold stp 100
```

```
console#show l2protocol-tunnel
```

MAC address for tunneled frames: 01:00:0c:cd:cd:d0							
Port	CoS	Protocol	Shutdown Threshold	Drop Threshold	Encaps Counter	Decaps Counter	Drop Counter
-----	-----	-----	-----	-----	-----	-----	-----
gil/0/1	4	stp	100	40	650	0	450

Примеры сообщений о срабатывании триггера:

12-Nov-2015 14:32:35 %-I-DROP: Tunnel drop threshold 40 exceeded for interface gil/0/1
12-Nov-2015 14:32:35 %-I-SHUTDOWN: Tunnel shutdown threshold 100 exceeded for interface gil/0/1

## 5.18 Voice VLAN

Voice VLAN используется для выделения VoIP-оборудования в отдельную VLAN. Для VoIP-фреймов могут быть назначены QoS-атрибуты для приоритизации трафика. Классификация фреймов, относящихся к фреймам VoIP-оборудования, базируется на OUI (Organizationally Unique Identifier – первые 24 бита MAC-адреса) отправителя. Назначение Voice VLAN для порта происходит автоматически – когда на порт поступает фрейм с OUI из таблицы Voice VLAN. Когда порт определяется, как принадлежащий Voice VLAN – данный порт добавляется во VLAN как tagged. Voice VLAN применим для следующих схем:

- VoIP-оборудование настраивается, чтобы рассылать тегированные пакеты, с ID Voice VLAN, настроенным на коммутаторе.
- VoIP-оборудование рассылает нетегированные DHCP-запросы. В ответе от DHCP-сервера присутствует опция 132 (VLAN ID), с помощью которой устройство автоматически назначает себе VLAN для маркировки трафика (Voice VLAN).

Список OUI производителей VoIP-оборудования, доминирующих на рынке.

OUI	Фирма-производитель
00:E0:B B	3COM
00:03:6 B	Cisco
00:E0:7 5	Veritel
00:D0:1 E	Pingtel
00:01:E 3	Siemens
00:60:B 9	NEC/ Philips
00:0F:E 2	Huawei-3COM
00:09:6 E	Avaya



**Voice VLAN может быть активирован на портах, работающих в режиме trunk и general.**

## Команды режима глобальной конфигурации

Вид запроса командной строки режима глобальной конфигурации:

```
console (config) #
```

Таблица 152 – Команды режима глобальной конфигурации

Команда	Значение/Значение по умолчанию	Действие
<code>voice vlan aging-timeout timeout</code>	timeout: (1..43200)/1440	Устанавливает таймаут для порта, принадлежащего к voice-vlan. Если с порта в течение заданного времени не было фреймов с OUI VoIP-оборудования, то voice vlan удаляется с данного порта.
<code>no voice vlan aging-timeout</code>		Восстанавливает значение по умолчанию.
<code>voice vlan cos cos [remark]</code>	cos: (0-7)/6	Устанавливает CoS, которым маркируются фреймы, принадлежащие Voice VLAN.
<code>no voice vlan cos</code>		Восстанавливает значение по умолчанию.
<code>voice vlan id vlan_id</code>		Устанавливает идентификатор VLAN для Voice VLAN
<code>no voice vlan id</code>	vlan_id: (1..4094)	Удаляет идентификатор VLAN для Voice VLAN  <b>Для удаления идентификатора VLAN требуется предварительно отключить функцию voice vlan на всех портах.</b>
<code>voice vlan oui-table {add oui   remove oui} [word]</code>	word: (1..32) символов	Позволяет редактировать таблицу OUI. - <i>oui</i> – первые 3 байта MAC-адреса; - <i>word</i> – описание oui.
<code>no voice vlan oui-table</code>		Удаляет все пользовательские изменения OUI-таблицы.

## Команды режима конфигурации интерфейса Ethernet

Вид запроса командной строки в режиме конфигурации интерфейса Ethernet, интерфейса группы портов:

```
console (config-if) #
```

Таблица 153 – Команды режима конфигурации интерфейса Ethernet

Команда	Значение/Значение по умолчанию	Действие
<code>voice vlan enable</code>		Включает Voice VLAN для порта.
<code>no voice vlan enable</code>	-/отключено	Отключает Voice VLAN для порта.
<code>voice vlan cos mode {src   all}</code>		Включает маркировку трафика для всех фреймов, либо только для источника.
<code>no voice vlan cos mode</code>	-/src	Восстанавливает значение по умолчанию.

## 5.19 Групповая адресация

### 5.19.1 Функция посредника протокола IGMP (IGMP Snooping)

Функция IGMP Snooping используется в сетях групповой рассылки. Основной задачей IGMP Snooping является предоставление многоадресного трафика только для тех портов, которые запросили его.



**IGMP Snooping может использоваться только в статической группе VLAN. Поддерживаются версии протокола IGMP – IGMPv1, IGMPv2, IGMPv3.**



Чтобы IGMP Snooping был активным, функция групповой фильтрации “bridge multicast filtering” должна быть включена (см. раздел 5.19.2 Правила групповой адресации (multicast addressing)).

Распознавание портов, к которым подключены многоадресные маршрутизаторы, основано на следующих событиях:

- IGMP-запросы приняты на порту;
- пакеты протокола Protocol Independent Multicast (PIM/PIMv2) приняты на порту;
- пакеты протокола многоадресной маршрутизации Distance Vector Multicast Routing Protocol (DVMRP) приняты на порту;
- пакеты протокола MRDISC приняты на порту;
- пакеты протокола Multicast Open Shortest Path First (MOSPF) приняты на порту.

### Команды режима глобальной конфигурации

Вид запроса командной строки режима глобальной конфигурации:

```
console (config) #
```

Таблица 154 – Команды режима глобальной конфигурации

<b>Команда</b>	<b>Значение/Значение по умолчанию</b>	<b>Действие</b>
<b>ip igmp snooping</b>	По умолчанию	Разрешает использование функции IGMP Snooping коммутатором.
<b>no ip igmp snooping</b>	функция выключена	Запрещает использование функции IGMP Snooping коммутатором.
<b>ip igmp snooping vlan <i>vlan_id</i></b>	<i>vlan_id</i> : (1..4094) По умолчанию	Разрешает использование функции IGMP Snooping коммутатором для данного интерфейса VLAN. - <i>vlan_id</i> – идентификационный номер VLAN.
<b>no ip igmp snooping vlan <i>vlan_id</i></b>	функция выключена	Запрещает использование функции IGMP Snooping коммутатором для данного интерфейса VLAN.
<b>ip igmp snooping vlan <i>vlan_id</i> group-specific-query suppress</b>	<i>vlan_id</i> : (1..4094)	Включает перенаправление всех пакетов IGMP Group Specific Query в порты, привязанные к группе, согласно таблице ip igmp snooping groups.
<b>no ip igmp snooping vlan <i>vlan_id</i></b>		Отключает перенаправление пакетов IGMP Group Specific Query в порты, привязанные к группе, согласно таблице ip igmp snooping groups.
<b>ip igmp snooping vlan <i>vlan_id</i> static <i>ip_multicast_address</i> [interface {gigabitethernet <i>gi_port</i>   tengigabitethernet <i>te_port</i>   fortygigabitethernet <i>fo_port</i>   port-channel <i>group</i>}]</b>	<i>vlan_id</i> : (1..4094); <i>gi_port</i> : (1..8/0/1..48); <i>te_port</i> : (1..8/0/1..24); <i>fo_port</i> : (1..8/0/1..4); <i>group</i> : (1..48)	Регистрирует групповой IP-адрес в таблице групповой адресации и статически добавляет интерфейсы из группы для текущей VLAN. - <i>vlan_id</i> – идентификационный номер VLAN; - <i>ip_multicast_address</i> – групповой IP-адрес. Перечисление интерфейсов осуществляется через «-» и «,».
<b>no ip igmp snooping vlan <i>vlan_id</i> static <i>ip_address</i> [interface {gigabitethernet <i>gi_port</i>   tengigabitethernet <i>te_port</i>   fortygigabitethernet <i>fo_port</i>   port-channel <i>group</i>}]</b>		Удаляет групповой IP-адрес из таблицы.
<b>ip igmp snooping vlan <i>vlan_id</i> mrouter learn pim-dvmrp</b>	<i>vlan_id</i> : (1..4094) По умолчанию разрешено	Разрешает для данной группы VLAN автоматическое распознавание портов, к которым подключены многоадресные маршрутизаторы. - <i>vlan_id</i> – идентификационный номер VLAN.

<b>no ip igmp snooping vlan</b> <i>vlan_id</i> mrouter learn <b>pim-dvmrp</b>		Запрещает для данной группы VLAN автоматическое распознавание портов, к которым подключены многоадресные маршрутизаторы.
<b>ip igmp snooping vlan</b> <i>vlan_id</i> mrouter interface { <b>gigabitethernet</b> <i>gi_port</i>   <b>tengigabitethernet</b> <i>te_port</i>   <b>fortygigabitethernet</b> <i>fo_port</i>   <b>port-channel</b> <i>group</i> }	vlan_id: (1..4094); gi_port: (1..8/0/1..48); te_port: (1..8/0/1..24); fo_port: (1..8/0/1..4); group: (1..48)	Определяет порт, к которому подключен маршрутизатор многоадресной рассылки для заданной VLAN. - <i>vlan_id</i> – идентификационный номер VLAN.
<b>no ip igmp snooping vlan</b> <i>vlan_id</i> mrouter interface { <b>gigabitethernet</b> <i>gi_port</i>   <b>tengigabitethernet</b> <i>te_port</i>   <b>fortygigabitethernet</b> <i>fo_port</i>   <b>port-channel</b> <i>group</i> }		Указывает, что к порту не подключен маршрутизатор многоадресной рассылки.
<b>ip igmp snooping vlan</b> <i>vlan_id</i> <b>forbidden</b> mrouter interface { <b>gigabitethernet</b> <i>gi_port</i>   <b>tengigabitethernet</b> <i>te_port</i>   <b>fortygigabitethernet</b> <i>fo_port</i>   <b>port-channel</b> <i>group</i> }	vlan_id: (1..4094); gi_port: (1..8/0/1..48); te_port: (1..8/0/1..24); fo_port: (1..8/0/1..4); group: (1..48)	Устанавливает запрет на определение порта (статически, динамически) как порта, к которому подключен маршрутизатор многоадресной рассылки. - <i>vlan_id</i> – идентификационный номер VLAN.
<b>no ip igmp snooping vlan</b> <i>vlan_id</i> <b>forbidden</b> mrouter interface { <b>gigabitethernet</b> <i>gi_port</i>   <b>tengigabitethernet</b> <i>te_port</i>   <b>fortygigabitethernet</b> <i>fo_port</i>   <b>port-channel</b> <i>group</i> }		Снимает запрет на определение порта как порта, к которому подключен маршрутизатор многоадресной рассылки.
<b>ip igmp snooping vlan</b> <i>vlan_id</i> <b>querier</b>	vlan_id: (1..4094); -/выдача запросов отключена	Включает поддержку выдачи запросов igmp-querу коммутатором в данной VLAN.
<b>no ip igmp snooping vlan</b> <i>vlan_id</i> <b>querier</b>		Отключает поддержку выдачи запросов igmp-querу коммутатором в данной VLAN.
<b>ip igmp snooping vlan</b> <i>vlan_id</i> <b>replace source-ip</b> <i>ip_address</i>	vlan_id: (1..4094)	Включает замену IP-адреса источника на указанный IP-адрес во всех пакетах IGMP report в заданной VLAN. - <i>vlan_id</i> – идентификационный номер VLAN.
<b>no ip igmp snooping vlan</b> <i>vlan_id</i> <b>replace source-ip</b>		Отключает замену IP-адреса источника в пакетах IGMP report в заданной VLAN.
<b>ip igmp snooping vlan</b> <i>vlan_id</i> <b>querier version</b> {2   3}	-/IGMPv3	Устанавливает версию IGMP-протокола, на основании которой будут формироваться IGMP-querу запросы.
<b>no ip igmp snooping vlan</b> <i>vlan_id</i> <b>querier version</b>		Устанавливает значение по умолчанию
<b>ip igmp snooping vlan</b> <i>vlan_id</i> <b>querier address</b> <i>ip_address</i>	vlan_id: (1..4094)	Определяет исходный IP-адрес, который будет использоваться IGMP querier-ом. Querier – устройство, которое отправляет IGMP-запросы.
<b>no ip igmp snooping vlan</b> <i>vlan_id</i> <b>querier address</b>		Устанавливает значение по умолчанию. По умолчанию если IP-адрес настроен для VLAN, он используется в качестве адреса источника IGMP Snooping Querier.

<p><b>ip igmp snooping vlan <i>vlan_id</i> immediate-leave [host-based]</b>  <b>[interface {gigabitethernet <i>gi_port</i>   tengigabitethernet <i>te_port</i>   fortygigabitethernet <i>fo_port</i>   port-channel <i>group</i>}]</b></p>	<p>vlan_id: (1..4094);          -/выключено          gi_port: (1..8/0/1..48);          te_port: (1..8/0/1..24);          fo_port: (1..8/0/1..4);          group: (1..48)</p>	<p>Включить процесс IGMP Snooping Immediate-Leave на текущей VLAN. Означает, что порт должен быть немедленно удален из группы IGMP после получения сообщения IGMP leave.</p> <p>- <b>host-based</b> – механизм fast-leave срабатывает только в том случае, когда все пользователи, подключенные к данному порту отписались от группы (счетчик пользователей ведется на основании Source MAC-адресов в заголовках IGMP-report'ов);</p> <p>- <b>interface</b> – при использовании данного параметра механизм fast-leave срабатывает только на указанных интерфейсах (при условии, что процесс IGMP Snooping Immediate-Leave не включен глобально на текущей VLAN).</p>
<p><b>no ip igmp snooping vlan <i>vlan_id</i> immediate-leave [host-based]</b> [interface {gigabitethernet <i>gi_port</i>   tengigabitethernet <i>te_port</i>   fortygigabitethernet <i>fo_port</i>   port-channel <i>group</i>}]</p>		<p>Отключить процесс IGMP Snooping Immediate-Leave на текущей VLAN или указанном физическом интерфейсе.</p>
<p><b>ip igmp snooping vlan <i>vlan_id</i> proxy-report [version <i>version</i>]</b></p>	<p>vlan_id: (1..4094);          version: (1..3)</p>	<p>Включить функцию проху report в определенном VLAN. При включении этой функции коммутатор на пришедшие IGMP query будет отвечать от своего имени. Клиентские IGMP report при этом отбрасываются.</p> <p>- <b>version</b> – устанавливает версию IGMP для отправки пакетов. По умолчанию версия определяется по пришедшему на коммутатор пакету IGMP query.</p>
<p><b>no ip igmp snooping vlan <i>vlan_id</i> proxy-report</b></p>		<p>Выключить Proxu report в определенном VLAN.</p>
<p><b>ip igmp snooping map cpe untagged [interface {gigabitethernet <i>gi_port</i>   tengigabitethernet <i>te_port</i>   fortygigabitethernet <i>fo_port</i>   port-channel <i>group</i>}] multicast-tv vlan <i>vlan_id</i></b></p>	<p>vlan_id: (1..4094);          gi_port: (1..8/0/1..48);          te_port: (1..8/0/1..24);          fo_port: (1..8/0/1..4);          group: (1..48)</p>	<p>Включение маппинга нетегированных IGMP запросов для QinQ интерфейсов на указанный <i>vlan_id</i>.  <b>interface</b> - маппинг включается только на указанных интерфейсах.</p>
<p><b>no ip igmp snooping map cpe untagged [interface {gigabitethernet <i>gi_port</i>   tengigabitethernet <i>te_port</i>   fortygigabitethernet <i>fo_port</i>   port-channel <i>group</i>}] multicast-tv vlan <i>vlan_id</i></b></p>		<p>Выключение маппинга нетегированных IGMP запросов для указанных QinQ интерфейсов.  <b>interface</b> - маппинг выключается только на указанных интерфейсах.</p>
<p><b>ip igmp snooping map cpe vlan <i>cvlan_id</i> [interface {gigabitethernet <i>gi_port</i>   tengigabitethernet <i>te_port</i>   fortygigabitethernet <i>fo_port</i>   port-channel <i>group</i>}] multicast-tv vlan <i>vlan_id</i></b></p>	<p>cvlan_id: (1..4094);          vlan_id: (1..4094);          gi_port: (1..8/0/1..48);          te_port: (1..8/0/1..24);          fo_port: (1..8/0/1..4);          group: (1..48)</p>	<p>Включение маппинга тегированных cvlan-id IGMP запросов для QinQ интерфейсов на указанный <i>vlan_id</i>.  <b>interface</b> - маппинг включается только на указанных интерфейсах.</p>
<p><b>no ip igmp snooping map cpe vlan <i>cvlan_id</i> [interface {gigabitethernet <i>gi_port</i>   tengigabitethernet <i>te_port</i>   fortygigabitethernet <i>fo_port</i>   port-channel <i>group</i>}] multicast-tv vlan <i>vlan_id</i></b></p>		<p>Выключение маппинга тегированных cvlan-id IGMP запросов для указанных QinQ интерфейсов.  <b>interface</b> - маппинг выключается только на указанных интерфейсах.</p>

### Команды режима конфигурации интерфейса VLAN

Вид запроса командной строки режима конфигурации VLAN:

```
console (config-if) #
```

Таблица 155 – Команды режима конфигурации интерфейса VLAN

<b>Команда</b>	<b>Значение/Значение по умолчанию</b>	<b>Действие</b>
<b>ip igmp robustness count</b>	count: (1..7)/2	Устанавливает значение устойчивости для IGMP. Если на канале наблюдается потеря данных, значение устойчивости должно быть увеличено.
<b>no ip igmp robustness</b>		Устанавливает значение по умолчанию.
<b>ip igmp query-interval seconds</b>	seconds: (30..18000)/125 c	Устанавливает таймаут, по которому система отправляет основные запросы всем участникам группы многоадресной передачи для проверки их активности.
<b>no ip igmp query-interval</b>		Устанавливает значение по умолчанию.
<b>ip igmp query-max-response-time seconds</b>	seconds: (5..20)/10 c	Устанавливает максимальное время ответа на запрос.
<b>no ip igmp query-max-response-time</b>		Устанавливает значение по умолчанию.
<b>ip igmp last-member-query-count count</b>	count: (1..7)/значение переменной robustness	Устанавливает количество запросов, после рассылки которых, коммутатор определяет, что на данном порту нет желающих участвовать в многоадресной рассылке.
<b>no ip igmp last-member-query-count</b>		Устанавливает значение по умолчанию.
<b>ip igmp last-member-query-interval milliseconds</b>	milliseconds: (100..25500)/1000 мс	Устанавливает интервал запроса для последнего участника.
<b>no ip igmp last-member-query-interval</b>		Устанавливает значение по умолчанию.

### Команды режима конфигурации интерфейса (диапазона интерфейсов) Ethernet

Вид запроса командной строки режима конфигурации интерфейса:

```
console (config-if) #
```

Таблица 156 – Команды режима конфигурации интерфейса Ethernet

<b>Команда</b>	<b>Значение/Значение по умолчанию</b>	<b>Действие</b>
<b>switchport access multicast-tv vlan vlan_id</b>	vlan_id: (1..4094)	Включает перенаправление IGMP-запросов с клиентских Vlan в Multicast Vlan и мультикастового трафика в клиентские Vlan для интерфейса в режиме «access».
<b>no switchport access multicast-tv vlan</b>		Выключает перенаправление IGMP-запросов с клиентских Vlan в Multicast Vlan и мультикастового трафика в клиентские Vlan для интерфейса в режиме «access».
<b>switchport trunk multicast-tv vlan vlan_id [tagged]</b>	vlan_id: (1..4094)	Включает перенаправление IGMP-запросов с клиентских Vlan в Multicast Vlan и мультикастового трафика в клиентские Vlan для интерфейса в режиме «trunk».
<b>no switchport access multicast-tv vlan</b>		Выключает перенаправление IGMP-запросов с клиентских Vlan в Multicast Vlan и мультикастового трафика в клиентские Vlan для интерфейса в режиме «trunk».

## Команды режима EXEC

Все команды доступны только для привилегированного пользователя.

Вид запроса командной строки режима EXEC:

```
console#
```

Таблица 157 – Команды режима EXEC

<i>Команда</i>	<i>Значение/Значение по умолчанию</i>	<i>Действие</i>
<b>show ip igmp snooping mrouter</b> [interface <i>vlan_id</i> ]	vlan_id: (1..4094)	Показывает информацию об изученных многоадресных маршрутизаторах в указанной группе VLAN.
<b>show ip igmp snooping interface</b> <i>vlan_id</i>	vlan_id: (1..4094)	Показывает информацию IGMP-snooping для данного интерфейса.
<b>show ip igmp snooping groups</b> [vlan <i>vlan_id</i> ] [ip-multicast-address <i>ip_multicast_address</i> ] [ip-address <i>IP_address</i> ]	vlan_id: (1..4094)	Показывает информацию об изученных многоадресных группах, участвующих в групповой рассылке.
<b>show ip igmp snooping cpe vlans</b> [vlan <i>vlan_id</i> ]	vlan_id: (1..4094)	Показывает таблицу соответствий между VLAN оборудования, установленного у пользователя, и VLAN для телевидения.
<b>show ip igmp snooping authorization-cache</b> [interface {gigabitethernet <i>gi_port</i>   tengigabitethernet <i>te_port</i>   fortygigabitethernet <i>fo_port</i> }]	gi_port: (1..8/0/1..48); te_port: (1..8/0/1..24); fo_port: (1..8/0/1..4)	Выводит перечень авторизованных IGMP-групп на всех интерфейсах коммутатора, либо только на заданном интерфейсе.
<b>clear ip igmp snooping authorization-cache</b> [interface {gigabitethernet <i>gi_port</i>   tengigabitethernet <i>te_port</i>   fortygigabitethernet <i>fo_port</i> }]	gi_port: (1..8/0/1..48); te_port: (1..8/0/1..24); fo_port: (1..8/0/1..4)	Очищает таблицу авторизованных IGMP-групп на всех интерфейсах коммутатора, либо только на заданном интерфейсе.

## Примеры выполнения команд

Включить функцию IGMP snooping на коммутаторе. Для VLAN 6 разрешить автоматическое распознавание портов, к которым подключены многоадресные маршрутизаторы. Установить интервал между IGMP-запросами – 100 сек. Увеличить значение устойчивости до 4. Установить максимальное время ответа на запрос – 15 сек.

```
console# configure
console (config)# ip igmp snooping
console (config-if)# ip igmp snooping vlan 6 mrouter learn pim-dvmrp
console (config)# interface vlan 6
console (config-if)# ip igmp snooping query-interval 100
console (config-if)# ip igmp robustness 4
console (config-if)# ip igmp query-max-response-time 15
```



### 5.19.2 Правила групповой адресации (multicast addressing)

Данный класс команд предназначен для задания правил групповой адресации в сети на канальном и сетевом уровнях модели OSI.

#### Команды режима конфигурации интерфейса VLAN

Вид запроса командной строки в режиме конфигурации интерфейса VLAN:

```
console (config-if) #
```

Таблица 158 – Команды режима конфигурации интерфейса VLAN

Команда	Значение/Значение по умолчанию	Описание
<b>bridge multicast mode</b> { <i>mac-group</i>   <i>ipv4-group</i>   <i>ipv4-src-group</i> }	-/ <i>mac-group</i>	Задаёт режим групповой передачи данных. - <b>mac-group</b> – многоадресная передача, основанная на VLAN и MAC-адресах; - <b>ipv4-group</b> – многоадресная передача с типом фильтрации, основанным на VLAN и адресе приемника в формате IPv4; - <b>ipv4-src-group</b> – многоадресная передача с типом фильтрации, основанным на VLAN и адресе отправителя в формате IPv4.
<b>no bridge multicast mode</b>		Устанавливает значение по умолчанию.
<b>bridge multicast address</b> { <i>mac_multicast_address</i>   <i>ip_multicast_address</i> } [{ <b>add</b>   <b>remove</b> } { <i>gigabitethernet gi_port</i>   <i>tengigabitethernet te_port</i>   <i>fortygigabitethernet fo_port</i>   <i>port-channel group</i> }]	<i>gi_port</i> : (1..8/0/1..48); <i>te_port</i> : (1..8/0/1..24); <i>fo_port</i> : (1..8/0/1..4); <i>group</i> : (1..48)	Добавляет групповой MAC-адрес в таблицу групповой адресации и статически добавляет или удаляет интерфейсы из группы. - <i>mac_multicast_address</i> – групповой MAC-адрес; - <i>ip_multicast_address</i> – IP-адрес многоадресной рассылки; - <b>add</b> – добавляет статическую подписку к групповому MAC-адресу диапазона Ethernet-портов или групп портов. - <b>remove</b> – удаляет статическую подписку к групповому MAC-адресу. Перечисление интерфейсов осуществляется через «-» и «,»
<b>no bridge multicast address</b> { <i>mac_multicast_address</i>   <i>ip_multicast_address</i> }		Удаляет групповой MAC-адрес из таблицы.
<b>bridge multicast forbidden address</b> { <i>mac_multicast_address</i>   <i>ip_multicast_address</i> } [{ <b>add</b>   <b>remove</b> } { <i>gigabitethernet gi_port</i>   <i>tengigabitethernet te_port</i>   <i>fortygigabitethernet fo_port</i>   <i>port-channel group</i> }]	<i>gi_port</i> : (1..8/0/1..48); <i>te_port</i> : (1..8/0/1..24); <i>fo_port</i> : (1..8/0/1..4); <i>group</i> : (1..48)	Запрещает подключение настраиваемого порта/портов к групповому IPv6-адресу (MAC-адресу). - <i>mac_multicast_address</i> – групповой MAC-адрес; - <i>ip_multicast_address</i> – IP-адрес многоадресной рассылки; - <b>add</b> – добавление порта/портов в список запрещенных; - <b>remove</b> – удаление порта/портов из списка запрещенных. Перечисление интерфейсов осуществляется через «-» и «,»
<b>no bridge multicast forbidden address</b> { <i>mac_multicast_address</i>   <i>ip_multicast_address</i> }		Удаляет запрещающее правило для группового MAC-адреса.

<b>bridge multicast forward-all</b> <b>{add   remove}</b> <b>{gigabitethernet gi_port  </b> <b>tengigabitethernet te_port</b> <b>  fortygigabitethernet</b> <b>fo_port   port-channel</b> <b>group}</b>	gi_port: (1..8/0/1..48); te_port: (1..8/0/1..24); fo_port: (1..8/0/1..4); group: (1..48) По умолчанию	Разрешает передачу всех многоадресных пакетов на порту. - <b>add</b> – добавляет порты/объединённые порты в список портов, для которых разрешена передача всех групповых пакетов; - <b>remove</b> – убирает группу портов/объединённых портов из разрешающего правила. Перечисление интерфейсов осуществляется через «-» и «,».
<b>no bridge multicast forward-all</b>	По умолчанию передача всех многоадресных пакетов запрещена.	Восстанавливает значение по умолчанию.
<b>bridge multicast forbidden forward-all</b> <b>{add   remove}</b> <b>{gigabitethernet gi_port  </b> <b>tengigabitethernet te_port</b> <b>  fortygigabitethernet</b> <b>fo_port   port-channel</b> <b>group}</b>	gi_port: (1..8/0/1..48); te_port: (1..8/0/1..24); fo_port: (1..8/0/1..4); group: (1..48). По умолчанию портам не	Запрещает порту динамически добавляться к многоадресной группе. - <b>add</b> – добавляет порты/объединённые порты в список портов, для которых запрещена передача всех групповых пакетов; - <b>remove</b> – убирает группу портов/объединённых портов из запрещающего правила. Перечисление интерфейсов осуществляется через «-» и «,».
<b>no bridge multicast forbidden forward-all</b>	портам не запрещено динамически присоединяться к многоадресной группе.	Восстанавливает значение по умолчанию.
<b>bridge multicast ip-address</b> <i>ip_multicast_address</i> <b>{add  </b> <b>remove}</b> <b>{gigabitethernet</b> <b>gi_port  </b> <b>tengigabitethernet te_port</b> <b>  fortygigabitethernet</b> <b>fo_port   port-channel</b> <b>group}</b>	gi_port: (1..8/0/1..48); te_port: (1..8/0/1..24); fo_port: (1..8/0/1..4); group: (1..48)	Регистрирует IP-адрес в таблице групповой адресации и статически добавляет/удаляет интерфейсы из группы. - <i>ip_multicast_address</i> – групповой IP-адрес; - <b>add</b> – добавляет порты к группе; - <b>remove</b> – удаляет порты из группы; Перечисление интерфейсов осуществляется через «-» и «,».
<b>no bridge multicast ip-address</b> <i>ip_multicast_address</i>		Удаляет групповой IP-адрес из таблицы.
<b>bridge multicast forbidden ip-address</b> <i>ip_multicast_address</i> <b>{add  </b> <b>remove}</b> <b>{gigabitethernet</b> <b>gi_port  </b> <b>tengigabitethernet te_port</b> <b>  fortygigabitethernet</b> <b>fo_port   port-channel</b> <b>group}</b>	gi_port: (1..8/0/1..48); te_port: (1..8/0/1..24); fo_port: (1..8/0/1..4); group: (1..48)	Запрещает порту динамически добавляться к многоадресной группе. - <i>ip_multicast_address</i> – групповой IP-адрес; - <b>add</b> – добавление порта/портов к списку запрещённых; - <b>remove</b> – удаление порта/портов из списка запрещённых. Перечисление интерфейсов осуществляется через «-» и «,» <b>Прежде чем определить запрещённые порты, группы многоадресной рассылки должны быть зарегистрированы.</b>
<b>no bridge multicast forbidden ip-address</b> <i>ip_multicast_address</i>		Восстанавливает значение по умолчанию.
<b>bridge multicast source</b> <i>ip_address group</i> <i>ip_multicast_address</i> <b>{add  </b> <b>remove}</b> <b>{gigabitethernet</b> <b>gi_port  </b> <b>tengigabitethernet te_port</b> <b>  fortygigabitethernet</b> <b>fo_port   port-channel</b> <b>group}</b>	gi_port: (1..8/0/1..48); te_port: (1..8/0/1..24); fo_port: (1..8/0/1..4); group: (1..48)	Устанавливает соответствие между IP-адресом пользователя и групповым адресом в таблице групповой адресации, и статически добавляет/удаляет интерфейсы из группы. - <i>ip_address</i> – исходный IP-адрес; - <i>ip_multicast_address</i> – групповой IP-адрес; - <b>add</b> – добавить порты в группу исходного IP-адреса; - <b>remove</b> – удалить порты из группы исходного IP-адреса.
<b>no bridge multicast source</b> <i>ip_address group</i> <i>ip_multicast_address</i>		Восстанавливает значение по умолчанию.

<pre>bridge multicast forbidden source ip_address group ip_multicast_address {add   remove} {gigabitethernet gi_port   tengigabitethernet te_port   fortygigabitethernet fo_port   port-channel group}</pre>	<pre>gi_port: (1..8/0/1..48); te_port: (1..8/0/1..24); fo_port: (1..8/0/1..4); group: (1..48)</pre>	<p>Устанавливает запрет на добавление/удаление соответствия между IP-адресом пользователя и групповым адресом в таблице групповой адресации для определенного порта.</p> <ul style="list-style-type: none"> <li>- <i>ip_address</i> – исходный IP-адрес;</li> <li>- <i>ip_multicast_address</i> – групповой IP-адрес;</li> <li>- <b>add</b> – запрет на добавление порта в группу исходного IP-адреса;</li> <li>- <b>remove</b> – запрет на удаление порта из группы исходного IP-адреса.</li> </ul>
<pre>no bridge multicast forbidden source ip_address group ip_multicast_address</pre>		<p>Восстанавливает значение по умолчанию.</p>
<pre>bridge multicast ipv6 mode {mac-group   ip-group   ip-src-group}</pre>	<pre>-/mac-group</pre>	<p>Задаёт режим групповой передачи данных для IPv6-пакетов многоадресной рассылки.</p> <ul style="list-style-type: none"> <li>- <b>mac-group</b> – многоадресная передача, основанная на VLAN и MAC-адресах;</li> <li>- <b>ip-group</b> – многоадресная передача с типом фильтрации, основанной на VLAN и адресе приемника в формате IPv6;</li> <li>- <b>ip-src-group</b> – многоадресная передача с типом фильтрации, основанной на VLAN и адресе отправителя в формате IPv6.</li> </ul>
<pre>no bridge multicast ipv6 mode</pre>		<p>Устанавливает значение по умолчанию.</p>
<pre>bridge multicast ipv6 ip-address ipv6_multicast_address {add   remove} {gigabitethernet gi_port   tengigabitethernet te_port   fortygigabitethernet fo_port   port-channel group}</pre>	<pre>gi_port: (1..8/0/1..48); te_port: (1..8/0/1..24); fo_port: (1..8/0/1..4); group: (1..48)</pre>	<p>Регистрирует групповой IPv6-адрес в таблице групповой адресации, и статически добавляет/удаляет интерфейсы из группы.</p> <ul style="list-style-type: none"> <li>- <i>ipv6_multicast_address</i> – групповой IP-адрес;</li> <li>- <b>add</b> – добавляет порты к группе;</li> <li>- <b>remove</b> – удаляет порты из группы;</li> </ul> <p>Перечисление интерфейсов осуществляется через «-» и «,».</p>
<pre>no bridge multicast ipv6 ip-address ipv6_multicast_address</pre>		<p>Удаляет групповой IP-адрес из таблицы.</p>
<pre>bridge multicast ipv6 forbidden ip-address ipv6_multicast_address {add   remove} {gigabitethernet gi_port   tengigabitethernet te_port   fortygigabitethernet fo_port   port-channel group}</pre>	<pre>gi_port: (1..8/0/1..48); te_port: (1..8/0/1..24); fo_port: (1..8/0/1..4); group: (1..48)</pre>	<p>Запрещает подключение настраиваемого порта/портов к групповому IPv6-адресу.</p> <ul style="list-style-type: none"> <li>- <i>ipv6_multicast_address</i> – групповой IP-адрес;</li> <li>- <b>add</b> – добавление порта/портов в список запрещенных;</li> <li>- <b>remove</b> – удаление порта/портов из списка запрещенных.</li> </ul> <p>Перечисление интерфейсов осуществляется через «-» и «,»</p>
<pre>no bridge multicast ipv6 forbidden ip-address ipv6_multicast_address</pre>		<p>Восстанавливает значение по умолчанию.</p>
<pre>bridge multicast ipv6 source ipv6_address group ipv6_multicast_address {add   remove} {gigabitethernet gi_port   tengigabitethernet te_port   fortygigabitethernet fo_port   port-channel group}</pre>	<pre>gi_port: (1..8/0/1..48); te_port: (1..8/0/1..24); fo_port: (1..8/0/1..4); group: (1..48)</pre>	<p>Устанавливает соответствие между IPv6-адресом пользователя и групповым адресом в таблице групповой адресации, и статически добавляет/удаляет интерфейсы из группы.</p> <ul style="list-style-type: none"> <li>- <i>ipv6_address</i> – исходный IP-адрес;</li> <li>- <i>ipv6_multicast_address</i> – групповой IP-адрес;</li> <li>- <b>add</b> – добавить порты в группу исходного IP-адреса;</li> <li>- <b>remove</b> – удалить порты из группы исходного IP-адреса.</li> </ul>
<pre>no bridge multicast ipv6 source ipv6_address group ipv6_multicast_address</pre>		<p>Восстанавливает значение по умолчанию.</p>

<b>bridge multicast ipv6 forbidden source</b> <i>ipv6_address group</i> <i>ipv6_multicast_address</i> <b>{add   remove}</b> <b>{gigabitethernet gi_port   tengigabitethernet te_port   fortygigabitethernet fo_port   port-channel group}</b>	gi_port: (1..8/0/1..48); te_port: (1..8/0/1..24); fo_port: (1..8/0/1..4); group: (1..48)	Устанавливает запрет на добавление/удаление соответствия между IPv6-адресом пользователя и групповым адресом в таблице групповой адресации для определенного порта. - <i>ipv6_address</i> – исходный IPv6-адрес; - <i>ipv6_multicast_address</i> – групповой IPv6-адрес; - <b>add</b> – запрет на добавление порта в группу исходного IPv6-адреса; - <b>remove</b> – запрет на удаление порта из группы исходного IPv6-адреса.
<b>no bridge multicast ipv6 forbidden source</b> <i>ipv6_address group</i> <i>ipv6_multicast_address</i>		Восстанавливает значение по умолчанию.

### Команды режима конфигурации интерфейса (диапазона интерфейсов) Ethernet, VLAN, интерфейса группы портов

Вид запроса командной строки в режиме конфигурации интерфейса Ethernet, VLAN, интерфейса группы портов:

```
console# configure
console(config)# interface {fortygigabitethernet fo_port |
tengigabitethernet te_port | gigabitethernet gi_port | port-channel
group | vlan | range {...}}
console(config-if)#
```

Таблица 159 – Команды режима конфигурации интерфейса Ethernet, VLAN, группы интерфейсов

<b>Команда</b>	<b>Значение/Значение по умолчанию</b>	<b>Описание</b>
<b>bridge multicast unregistered {forwarding   filtering}</b>	-/forwarding	Устанавливает правило передачи пакетов с незарегистрированных групповых адресов. - <b>forwarding</b> – передавать незарегистрированные многоадресные пакеты; - <b>filtering</b> – фильтровать незарегистрированные многоадресные пакеты.
<b>no bridge multicast unregistered</b>		Устанавливает значение по умолчанию.

### Команды режима глобальной конфигурации

Вид запроса командной строки режима глобальной конфигурации:

```
console(config)#
```

Таблица 160 – Команды режима глобальной конфигурации

<b>Команда</b>	<b>Значение/Значение по умолчанию</b>	<b>Описание</b>
<b>bridge multicast filtering</b>	-/отключено	Включает фильтрацию групповых адресов.
<b>no bridge multicast filtering</b>		Отключает фильтрацию групповых адресов.
<b>mac address-table aging-time seconds</b>	seconds: (10..630)/300 секунд	Задает время хранения MAC-адреса в таблице глобально.
<b>no mac address-table aging-time</b>		Устанавливает значение по умолчанию.
<b>mac address-table learning</b> <b>vlan vlan_id</b>	vlan_id: (1..4094, all)/По умолчанию	Включить изучение MAC-адресов в данном VLAN.

<b>no mac address-table learning</b> vlan <i>vlan_id</i>	включено	Отключить изучение MAC-адресов в данном VLAN.
<b>mac address-table static</b> <i>mac_address</i> vlan <i>vlan_id</i> <b>interface</b> {gigabitethernet <i>gi_port</i>   tengigabitethernet <i>te_port</i>   fortygigabitethernet <i>fo_port</i>   port-channel <i>group</i> } [ <b>permanent</b>   <b>delete-on-reset</b>   <b>delete-on-timeout</b>   <b>secure</b> ]	vlan_id: (1..4094); gi_port: (1..8/0/1..48); te_port: (1..8/0/1..24); fo_port: (1..8/0/1..4); group: (1..48)	Добавляет исходный MAC-адрес в таблицу групповой адресации. - <i>mac_address</i> – MAC-адрес; - <i>vlan_id</i> – номер VLAN; - <b>permanent</b> – данный MAC-адрес можно удалить только с помощью команды <b>no bridge address</b> ; - <b>delete-on-reset</b> – данный адрес удалится после перезагрузки устройства; - <b>delete-on-timeout</b> – данный адрес удалится по таймауту; - <b>secure</b> – данный адрес удалится только с помощью команды <b>no bridge address</b> или после возвращения порта в режим обучения ( <b>no port security</b> ).
<b>no mac address-table static</b> [ <i>mac_address</i> ] vlan <i>vlan_id</i>		Удаляет MAC-адрес из таблицы групповой адресации.
<b>bridge multicast reserved-address</b> <i>mac_multicast_address</i> {ethernet-v2 <i>ethtype</i>   llc <i>sap</i>   llc-snap <i>pid</i> } { <b>discard</b>   <b>bridge</b> }	ethtype: (0x0600..0xFFFF); sap: (0..0xFFFF); pid: (0..0xFFFFFFFF)	Определяет действие для пакетов многоадресной рассылки с зарезервированного адреса. - <i>mac_multicast_address</i> – групповой MAC-адрес; - <i>ethtype</i> – тип пакета Ethernet v2; - <i>sap</i> – тип пакета LLC; - <i>pid</i> – тип пакета LLC-Snap; - <b>discard</b> – сброс пакетов; - <b>bridge</b> – пакеты передаются в режиме bridge.
<b>no bridge multicast reserved-address</b> <i>mac_multicast_address</i> [ethernet-v2 <i>ethtype</i>   llc <i>sap</i>   llc-snap <i>pid</i> ]		Устанавливает значение по умолчанию.
<b>mac address-table lookup-length</b> <i>length</i>	length: (1..8)/3	Задаёт размер области MAC-адресов в алгоритме хеширования. Изменения вступают в действие после рестарта коммутатора.
<b>no mac address-table lookup-length</b>		Устанавливает значение по умолчанию. Изменения вступают в действие после рестарта коммутатора.

### Команды режима Privileged EXEC

Вид запроса командной строки режима Privileged EXEC:

```
console#
```

Таблица 161 – Команды режима Privileged EXEC

<b>Команда</b>	<b>Значение/Значение по умолчанию</b>	<b>Описание</b>
<b>clear mac address-table</b> { <b>dynamic</b>   <b>secure</b> } [ <b>interface</b> {gigabitethernet <i>gi_port</i>   tengigabitethernet <i>te_port</i>   fortygigabitethernet <i>fo_port</i>   port-channel <i>group</i>   vlan <i>vlan_id</i> }]	gi_port: (1..8/0/1..48); te_port: (1..8/0/1..24); fo_port: (1..8/0/1..4); group: (1..48); vlan_id: (1..4094)	Удаляет статические/динамические записи из таблицы групповой адресации. - <b>dynamic</b> – удаление динамических записей; - <b>secure</b> – удаление статических записей.

### Команды режима EXEC

Вид запроса командной строки режима EXEC:

console>

Таблица 162 – Команды режима EXEC

Команда	Значение/Значение по умолчанию	Описание
<b>show mac address-table</b> [dynamic   static   secure] [vlan vlan_id] [interface {gigabitethernet gi_port   tengigabitethernet te_port   fortygigabitethernet fo_port   port-channel group}] [address mac_address]	gi_port: (1..8/0/1..48); te_port: (1..8/0/1..24); fo_port: (1..8/0/1..4); group: (1..48); vlan_id: (1..4094)	Показывает таблицу MAC-адресов для указанного интерфейса либо всех интерфейсов. - <b>dynamic</b> – просмотр только динамических записей; - <b>static</b> – просмотр только статических записей; - <b>secure</b> – просмотр только безопасных записей; - <i>vlan_id</i> – идентификационный номер VLAN; - <i>mac-address</i> – MAC-адрес.
<b>show mac address-table count</b> [vlan vlan_id] [interface {gigabitethernet gi_port   tengigabitethernet te_port   fortygigabitethernet fo_port   port-channel group}]	gi_port: (1..8/0/1..48); te_port: (1..8/0/1..24); fo_port: (1..8/0/1..4); group: (1..48); vlan_id: (1..4094)	Показывает количество записей в таблице MAC-адресов для указанного интерфейса либо для всех интерфейсов. - <i>vlan_id</i> – идентификационный номер VLAN.
<b>show bridge multicast address-table</b> [vlan vlan_id] [address {mac_multicast_address   ipv4_multicast_address   ipv6_multicast_address}] [format {ip   mac}] [source {ipv4_source_address   ipv6_source_address}]	vlan_id: (1..4094)	Показывает таблицу групповых адресов для указанного интерфейса либо всех интерфейсов VLAN (команда доступна только для привилегированного пользователя). - <i>vlan_id</i> – идентификационный номер VLAN; - <i>mac_multicast_address</i> – групповой MAC-адрес; - <i>ipv4_multicast_address</i> – групповой IPv4-адрес; - <i>ipv6_multicast_address</i> – групповой IPv6-адрес; - <b>ip</b> – просмотр по IP-адресам; - <b>mac</b> – просмотр по MAC-адресам; - <i>ipv4_source_address</i> – IPv4-адрес источника; - <i>ipv6_source_address</i> – IPv6-адрес источника.
<b>show bridge multicast address-table static</b> [vlan vlan_id] [address {mac_multicast_address   ipv4_multicast_address   ipv6_multicast_address}] [source {ipv4_source_address   ipv6_source_address}] [all   mac   ip]	vlan_id: (1..4094)	Показывает таблицу статических групповых адресов для указанного интерфейса либо всех интерфейсов VLAN. - <i>vlan_id</i> – идентификационный номер VLAN; - <i>mac_multicast_address</i> – групповой MAC-адрес; - <i>ipv4_multicast_address</i> – групповой IPv4-адрес; - <i>ipv6_multicast_address</i> – групповой IPv6-адрес; - <i>ipv4_source_address</i> – IPv4-адрес источника; - <i>ipv6_source_address</i> – IPv6-адрес источника; - <b>ip</b> – просмотр по IP-адресам; - <b>mac</b> – просмотр по MAC-адресам; - <b>all</b> – просмотр полной таблицы.
<b>show bridge multicast filtering</b> vlan_id	vlan_id: (1..4094)	Показывает конфигурацию фильтра групповых адресов для указанного VLAN. - <i>vlan_id</i> – идентификационный номер VLAN.
<b>show bridge multicast unregistered</b> [gigabitethernet gi_port   tengigabitethernet te_port   fortygigabitethernet fo_port   port-channel group]	gi_port: (1..8/0/1..48); te_port: (1..8/0/1..24); fo_port: (1..8/0/1..4); group: (1..48)	Показывает конфигурацию фильтра для незарегистрированных групповых адресов.
<b>show bridge multicast mode</b> [vlan vlan_id]	vlan_id: (1..4094)	Показывает режим групповой адресации для указанного интерфейса либо всех интерфейсов VLAN. - <i>vlan_id</i> – идентификационный номер VLAN.
<b>show bridge multicast reserved-addresses</b>	-	Отображает правила, установленные для групповых зарезервированных адресов.

### Примеры выполнения команд

- Включить фильтрацию групповых адресов коммутатором. Задать время хранения MAC-адреса 450 секунд, разрешить передачу незарегистрированных многоадресных пакетов на 11 порту коммутатора.

```
console # configure
console(config) # mac address-table aging-time 450
console(config) # bridge multicast filtering
console(config) # interface tengigabitethernet 1/0/11
console(config-if) # bridge multicast unregistered forwarding
console# show bridge multicast address-table format ip
```

Vlan	IP/MAC Address	type	Ports
1	224-239.130 2.2.3	dynamic	te0/1, te0/2
19	224-239.130 2.2.8	static	te0/1-8
19	224-239.130 2.2.8	dynamic	te0/9-11

Forbidden ports for multicast addresses:

Vlan	IP/MAC Address	Ports
1	224-239.130 2.2.3	te0/8
19	224-239.130 2.2.8	te0/8

### **5.19.3 MLD snooping – протокол контроля многоадресного трафика в IPv6**

MLD snooping – механизм многоадресной рассылки сообщений, позволяющий минимизировать многоадресный трафик в IPv6-сетях.

#### Команды режима глобальной конфигурации

Вид запроса командной строки режима глобальной конфигурации:

```
console (config) #
```

Таблица 163 – Команды глобального режима конфигурации

Команда	Значение/Значение по умолчанию	Действие
<code>ipv6 mld snooping [vlan <i>vlan_id</i>]</code>	<code>vlan_id: (1..4094)</code>	Включает MLD snooping.
<code>no ipv6 mld snooping [vlan <i>vlan_id</i>]</code>	<code>-/выключено</code>	Отключает MLD snooping.
<code>ipv6 mld snooping vlan <i>vlan_id</i> static <i>ipv6_multicast_address</i> [interface {<i>gigabitethernet gi_port</i>   <i>tengigabitethernet te_port</i>   <i>fortygigabitethernet fo_port</i>   <i>port-channel group</i>}]</code>	<code>vlan_id: (1..4094); gi_port: (1..8/0/1..48); te_port: (1..8/0/1..24); fo_port: (1..8/0/1..4); group: (1..48)</code>	Регистрирует групповой IPv6-адрес в таблице групповой адресации и статически добавляет/удаляет интерфейсы из группы для текущей VLAN. - <i>ipv6_multicast_address</i> – групповой IPv6-адрес; Перечисление интерфейсов осуществляется через «-» и «,».

<b>no ipv6 mld snooping vlan</b> <i>vlan_id static</i> <i>ipv6_multicast_address</i> <b>[interface {gigabitethernet</b> <i>gi_port  </i> <b>tengigabitethernet te_port</b> <b>  fortygigabitethernet</b> <i>fo_port   port-channel</i> <i>group}]</i>		Удаляет групповой IP-адрес из таблицы.
<b>ipv6 mld snooping vlan</b> <i>vlan_id forbidden mrouter</i> <b>interface {gigabitethernet</b> <i>gi_port  </i> <b>tengigabitethernet te_port</b> <b>  fortygigabitethernet</b> <i>fo_port   port-channel</i> <i>group}</i>	vlan_id: (1..4094); gi_port: (1..8/0/1..48); te_port: (1..8/0/1..24); fo_port: (1..8/0/1..4); group: (1..48)	Добавляет правило, запрещающее портам из списка регистрироваться как MLD-mrouter.
<b>no ipv6 mld snooping vlan</b> <i>vlan_id forbidden mrouter</i> <b>interface {gigabitethernet</b> <i>gi_port  </i> <b>tengigabitethernet te_port</b> <b>  fortygigabitethernet</b> <i>fo_port   port-channel</i> <i>group}</i>	vlan_id: (1..4094); gi_port: (1..8/0/1..48); te_port: (1..8/0/1..24); fo_port: (1..8/0/1..4); group: (1..48)	Удаляет правило, запрещающее портам из списка регистрироваться как MLD-mrouter.
<b>ipv6 mld snooping vlan</b> <i>vlan_id mrouter learn</i> <b>pim-dvmrp</b>	vlan_id: (1..4094); -/включено	Изучать порты, подключенные к mrouter'у по MLD-query-пакетам.
<b>no ipv6 mld snooping vlan</b> <i>vlan_id mrouter learn</i> <b>pim-dvmrp</b>	vlan_id: (1..4094); -/включено	Не изучать порты, подключенные к mrouter'у по MLD-query-пакетам.
<b>ipv6 mld snooping vlan</b> <i>vlan_id mrouter interface</i> <b>{gigabitethernet gi_port  </b> <b>tengigabitethernet te_port</b> <b>  fortygigabitethernet</b> <i>fo_port   port-channel</i> <i>group}</i>	vlan_id: (1..4094); gi_port: (1..8/0/1..48); te_port: (1..8/0/1..24); fo_port: (1..8/0/1..4); group: (1..48)	Добавляет список mrouter-портов.
<b>no ipv6 mld snooping vlan</b> <i>vlan_id mrouter interface</i> <b>{gigabitethernet gi_port  </b> <b>tengigabitethernet te_port</b> <b>  fortygigabitethernet</b> <i>fo_port   port-channel</i> <i>group}</i>	vlan_id: (1..4094); gi_port: (1..8/0/1..48); te_port: (1..8/0/1..24); fo_port: (1..8/0/1..4); group: (1..48)	Удаляет mrouter-порты.
<b>ipv6 mld snooping vlan</b> <i>vlan_id immediate-leave</i> <b>[interface {gigabitethernet</b> <i>gi_port  </i> <b>tengigabitethernet te_port</b> <b>  fortygigabitethernet</b> <i>fo_port   port-channel</i> <i>group}]</i>	vlan_id: (1..4094); gi_port: (1..8/0/1..48); te_port: (1..8/0/1..24); fo_port: (1..8/0/1..4); group: (1..48); -/выключено	Включить процесс MLD Snooping Immediate-Leave на текущей VLAN. - <b>interface</b> – при использовании данного параметра механизм fast-leave срабатывает только на указанных интерфейсах (при условии, что процесс MLD Snooping Immediate-Leave не включен глобально на текущей VLAN).
<b>no ipv6 mld snooping vlan</b> <i>vlan_id immediate-leave</i> <b>[interface {gigabitethernet</b> <i>gi_port  </i> <b>tengigabitethernet te_port</b> <b>  fortygigabitethernet</b> <i>fo_port   port-channel</i> <i>group}]</i>	vlan_id: (1..4094); gi_port: (1..8/0/1..48); te_port: (1..8/0/1..24); fo_port: (1..8/0/1..4); group: (1..48); -/выключено	Отключить процесс MLD Snooping Immediate-Leave на текущей VLAN или указанном интерфейсе.
<b>ipv6 mld snooping querier</b>	-/выключено	Включает поддержку выдачи запросов igmp-query.



<code>no ipv6 mld snooping querier</code>	Отключает поддержку выдачи запросов igmp-query.
---	---

### Команды режима конфигурации интерфейса (диапазона интерфейсов) Ethernet, интерфейса группы портов, интерфейса VLAN

Вид запроса командной строки в режиме конфигурации интерфейса Ethernet, интерфейса группы портов и интерфейса VLAN:

```
console(config-if) #
```

Таблица 164 – Команды режима конфигурации интерфейса (диапазона интерфейсов) Ethernet, интерфейса группы портов, интерфейса VLAN

<i>Команда</i>	<i>Значение/Значение по умолчанию</i>	<i>Действие</i>
<code>ipv6 mld last-member-query-interval interval</code>	interval: (100..25500)/1000 миллисекунд	Задаёт максимальную задержку ответа последнего члена группы, которая используется для вычисления кода максимальной задержки ответа (Max Response Code)
<code>no ipv6 mld last-member-query-interval</code>		Восстанавливает значение по умолчанию.
<code>ipv6 mld query-interval value</code>	value: (30..18000)/125 секунд	Задаёт интервал рассылки основных MLD-запросов.
<code>no ipv6 mld query-interval</code>		Восстанавливает значение по умолчанию.
<code>ipv6 mld query-max-response-time value</code>	value: (5..20)/10 секунд	Задаёт максимальную задержку ответа, которая используется для вычисления кода максимальной задержки ответа.
<code>no ipv6 mld query-max-response-time</code>		Восстанавливает значение по умолчанию.
<code>ipv6 mld robustness value</code>	value: (1..7)/2	Устанавливает значение коэффициента отказоустойчивости. Если на канале наблюдается потеря данных, коэффициент отказоустойчивости должен быть увеличен.
<code>no ipv6 mld robustness</code>		Восстанавливает значение по умолчанию.
<code>ipv6 mld version version</code>	version: (1..2)/2	Устанавливает версию протокола, действующую на данном интерфейсе.
<code>no ipv6 mld version</code>		Восстанавливает значение по умолчанию.

### Команды режима EXEC

Вид запроса командной строки режима EXEC:

```
console#
```

Таблица 165 – Команды режима EXEC

<i>Команда</i>	<i>Значение/Значение по умолчанию</i>	<i>Действие</i>
<code>show ipv6 mld snooping groups [vlan vlan_id] [address ipv6_multicast_address] [source ipv6_address]</code>	vlan_id: (1..4094)	Отображает информацию о зарегистрированных группах в соответствии с заданными в команде параметрами фильтрации. - <code>ipv6_multicast_address</code> – групповой адрес IPv6; - <code>ipv6_address</code> – IPv6-адрес источника.
<code>show ipv6 mld snooping interface vlan_id</code>	vlan_id: (1..4094)	Отображает информацию о конфигурации MLD-snooping для данной VLAN.
<code>show ipv6 mld snooping mrouter [interface vlan_id]</code>	vlan_id: (1..4094)	Отображает информацию о mrouter-портах.

### 5.19.4 Функции ограничения multicast-трафика

Функции ограничения multicast-трафика используются для удобной настройки ограничения просмотра определенных групп многоадресной рассылки.

#### Команды режима глобальной конфигурации

Вид запроса командной строки режима глобальной конфигурации:

```
console (config) #
```

Таблица 166 – Команды режима глобальной конфигурации

Команда	Значение/Значение по умолчанию	Действие
<b>multicast snooping profile</b> <i>profile_name</i>		Переход в режим конфигурации multicast-профиля.
<b>no multicast snooping profile</b> <i>profile_name</i>	profile_name: (1..32) символов	Удалить указанный multicast-профиль.  <b>Multicast-профиль может быть удален только после того, как будет отвязан от всех портов коммутатора.</b>

#### Команды режима конфигурации multicast-профиля

Вид запроса командной строки режима конфигурации multicast-профиля:

```
console (config-mc-profile) #
```

Таблица 167 – Команды режима конфигурации multicast-профиля

Команда	Значение/Значение по умолчанию	Действие
<b>match ip</b> <i>low_ip</i> [ <i>high_ip</i> ]	<i>low_ip</i> : валидный multicast-адрес;	Задаёт соответствие профиля указанному диапазону IPv4 multicast-адресов.
<b>no match ip</b> <i>low_ip</i> [ <i>high_ip</i> ]	<i>high_ip</i> : валидный multicast-адрес	Удаляет соответствие профиля указанному диапазону IPv4 multicast-адресов.
<b>match ipv6</b> <i>low_ipv6</i> [ <i>high_ipv6</i> ]	<i>low_ipv6</i> : валидный IPv6 multicast-адрес;	Задаёт соответствие профиля указанному диапазону IPv6 multicast-адресов.
<b>no match ipv6</b> <i>low_ipv6</i> [ <i>high_ipv6</i> ]	<i>high_ipv6</i> : валидный IPv6 multicast-адрес	Удаляет соответствие профиля указанному диапазону IPv6 multicast-адресов.
<b>permit</b>		В случае несоответствия одному из заданных диапазонов, IGMP-report будут пропускаться.
<b>no permit</b>	-/no permit	В случае несоответствия одному из заданных диапазонов, IGMP-report будут отбрасываться.

#### Команды режима конфигурации интерфейса (диапазона интерфейсов) Ethernet

Вид запроса командной строки режима конфигурации интерфейса:

```
console (config-if) #
```

Таблица 168 – Команды режима конфигурации интерфейса (диапазона интерфейсов) Ethernet

<i>Команда</i>	<i>Значение/Значение по умолчанию</i>	<i>Действие</i>
<b>multicast snooping max-groups number</b>	number (1..1000)/-	Ограничивает количество одновременно просматриваемых multicast-групп для интерфейса.
<b>no multicast snooping max-groups</b>		Снимает ограничение на количество одновременно просматриваемых групп для интерфейса.
<b>multicast snooping add profile_name</b>	profile name: (1..32) символов	Привязывает указанный multicast-профиль к интерфейсу.
<b>multicast snooping remove {profile_name   all}</b>		Удаляет соответствие multicast-профиля (всех multicast-профилей) интерфейсу.

### Команды режима EXEC

Вид запроса командной строки режима EXEC:

```
console#
```

Таблица 169 – Команды режима EXEC

<i>Команда</i>	<i>Значение/Значение по умолчанию</i>	<i>Действие</i>
<b>show multicast snooping groups count</b>	-	Отображает информацию для всех портов о текущем количестве зарегистрированных групп, а также максимальное возможное количество.
<b>show multicast snooping profile [profile_name]</b>	profile name: (1..32) символов	Отображает информацию о сконфигурированных multicast-профилях.

### **5.19.5 RADIUS авторизация запросов IGMP**

Данный механизм позволяет производить авторизацию запросов протокола IGMP с помощью RADIUS-сервера. Для обеспечения надежности и распределения нагрузки может использоваться несколько RADIUS-серверов. Выбор сервера для отправки очередного запроса авторизации происходит случайным образом. Если сервер не ответил, он помечается как временно нерабочий, и перестает участвовать в механизме опроса на определенный период, а запрос отсылается на следующий сервер.

Полученные авторизационные данные хранятся в кэш-памяти коммутатора в течение заданного периода времени. Это позволяет ускорить повторную обработку IGMP-запросов. Параметры авторизации включают в себя:

- MAC-адрес клиентского устройства;
- Идентификатор порта коммутатора;
- IP-адрес группы;
- Решение о доступе - deny/permit.

### Команды режима глобального конфигурирования

Вид запроса командной строки режима глобального конфигурирования:

```
console(config)#
```

Таблица 170 – Команды режима глобального конфигурирования

<i>Команда</i>	<i>Значение/Значение по умолчанию</i>	<i>Действие</i>
<code>ip igmp snooping authorization cache-timeout timeout</code>	timeout: (0..10000) мин/0	Устанавливает время жизни в кэше. Если значение равно нулю — отсчёт времени жизни отключен (запись не удаляется со временем).
<code>no ip igmp snooping authorization cache-timeout</code>		Установка значения по умолчанию.

Команды режима конфигурирования интерфейса (диапазона интерфейсов) Ethernet

Вид запроса командной строки режима конфигурирования интерфейса:

```
console (config-if) #
```

Таблица 171 – Команды режима конфигурирования интерфейса Ethernet

<i>Команда</i>	<i>Значение/Значение по умолчанию</i>	<i>Действие</i>
<code>multicast snooping authorization radius [required]</code>	-/отключена	Включает авторизацию через RADIUS-сервер. Если указан параметр <b>required</b> , то в случае недоступности всех RADIUS-серверов IGMP-запросы игнорируются. В противном случае IGMP-запрос будет обработан даже при отсутствии ответа сервера.
<code>no multicast snooping authorization</code>		Отключение авторизации.
<code>multicast snooping authorization forwarding-first</code>	-/отключена	Включает предварительную обработку IGMP-запросов на порту до ответа RADIUS-сервера. По получении ответа от сервера в случае положительного ответа подписка остается, в случае отрицательного — удаляется.
<code>no multicast snooping authorization forwarding-first</code>		Восстанавливает значение по умолчанию.

Команды режима EXEC

Все команды доступны только для привилегированного пользователя.

Вид запроса командной строки режима EXEC:

```
console#
```

Таблица 172 – Команды режима EXEC

<i>Команда</i>	<i>Значение</i>	<i>Действие</i>
<code>show ip igmp snooping authorization-cache [gigabitethernet gi_port   tengigabitethernet te_port]</code>	gi_port: (1..8/0/1..24); te_port: (1..8/0/1..4).	Отображает содержимое кэша авторизации IGMP. Если в команде указан интерфейс — то отображаются только те группы, которые зарегистрированы на указанном интерфейсе.
<code>clear ip igmp snooping authorization-cache [gigabitethernet gi_port   tengigabitethernet te_port]</code>	gi_port: (1..8/0/1..24); te_port: (1..8/0/1..4).	Очищает кэш авторизации. Если в команде указан интерфейс — очищаются записи кэш для указанного интерфейса. Если интерфейс не указан — кэш очищается полностью.

## 5.20 Маршрутизация многоадресного трафика

### 5.20.1 Протокол PIM

PIM – протокол многоадресной маршрутизации для IP-сетей, созданный для решения проблем групповой маршрутизации. PIM базируется на традиционных маршрутных протоколах (например, Border Gateway Protocol), вместо того, чтобы создавать собственную сетевую топологию. PIM использует unicast-таблицу маршрутизации для проверки RPF. Эта проверка выполняется маршрутизаторами, чтобы убедиться, что передача многоадресного трафика выполняется по пути без петель.

RP (rendezvous point) – точка рандеву, на которой будут регистрироваться источники многоадресных потоков и создавать маршрут от источника S (себя) до группы G: (S,G).

BSR (bootstrap router) – механизм сбора информации о RP кандидатах, формировании списка RP для каждой многоадресной группы и отправка списка в пределах домена. Конфигурация многоадресной маршрутизации на базе IPv4.

#### Команды режима глобальной конфигурации

Вид запроса командной строки режима глобальной конфигурации:

```
console(config)#
```

Таблица 173 – Команды глобального режима конфигурации

Команда	Значение/Значение по умолчанию	Действие
<b>ip multicast-routing pim</b>	-/По умолчанию функция выключена	Включить многоадресную маршрутизацию, протокол PIM на всех интерфейсах.
<b>no ip multicast-routing pim</b>		Отключить многоадресную маршрутизацию и протокол PIM.
<b>ipv6 multicast-routing pim</b>	-/По умолчанию функция выключена	Включить для IPv6 многоадресную маршрутизацию, протокол PIM на всех интерфейсах.
<b>no ipv6 multicast-routing pim</b>		Отключить для IPv6 многоадресную маршрутизацию и протокол PIM.
<b>ip pim accept-register list</b> <i>acc_list</i>	acc_list: (0..32) символа	Применение фильтрации регистрационных сообщений PIM. - <i>acc_list</i> – список многоадресных префиксов, задаваемый с помощью стандартного ACL.
<b>no ip pim accept-register list</b>		Отключение данного параметра.
<b>ipv6 pim accept-register list</b> <i>acc_list</i>	acc_list: (0..32) символа	Применение фильтрации регистрационных сообщений PIM для IPv6. - <i>acc_list</i> – список многоадресных префиксов, задаваемый с помощью стандартного ACL.
<b>no ipv6 pim accept-register list</b>		Отключение данного параметра.
<b>ip pim bsr-candidate</b> <i>ip_address [mask] [priority priority_num]</i>	mask: (8..32)/30; priority_num: (0..192)/0	Указать устройство как кандидата в BSR (bootstrap router). - <i>ip_address</i> – валидный IP-адрес коммутатора; - <i>mask</i> – маска подсети; - <i>priority_num</i> – приоритет.
<b>no ip pim bsr-candidate</b>		Отключение данного параметра.

<b>ipv6 pim bsr-candidate</b> <i>ipv6_address [mask]</i> <b>[priority priority_num]</b>	mask: (8..128)/126; priority_num: (0..192)/0	Указать устройство как кандидата в BSR (bootstrap router). - <i>ipv6_address</i> – валидный IPv6-адрес коммутатора; - <i>mask</i> – маска подсети; - <i>priority_num</i> – приоритет.
<b>no ipv6 pim bsr-candidate</b>		Отключение данного параметра.
<b>ip pim dm {range</b> <i>multicast_subnet   default}</i>	-	Включить маршрутизацию заданного диапазона мультикастных групп в режиме PIM-DM. - <i>multicast_subnet</i> – многоадресная подсеть; - <b>default</b> – указать диапазон в 224.0.1.0/24.  <b>Команду можно ввести несколько раз, задав несколько диапазонов.</b>
<b>no ip pim dm {range</b> <i>multicast_subnet   default}</i>		Отключение данного параметра.
<b>ip pim rp-address</b> <i>unicast_address</i> <b>[multicast_subnet]</b>	-	Создание статической Rendezvous Point (RP), дополнительно можно указать многоадресную подсеть для данной RP. - <i>unicast_addr</i> – IP-адрес; - <i>multicast_subnet</i> – многоадресная подсеть.
<b>no ip pim rp-address</b> <i>unicast_address</i> <b>[multicast_subnet]</b>		Удаление статической RP или удаление RP для указанной подсети.
<b>ipv6 pim rp-address</b> <i>ipv6_unicast_address</i> <b>[ipv6_multicast_subnet]</b>	-	Создание статической Rendezvous Point (RP), дополнительно можно указать многоадресную подсеть для данной RP. - <i>ipv6_unicast_addr</i> – IPv6-адрес; - <i>ipv6_multicast_subnet</i> – многоадресная подсеть.
<b>no ipv6 pim rp-address</b> <i>ipv6_unicast_address</i> <b>[ipv6_multicast_subnet]</b>		Удаление статической RP или удаление RP для указанной подсети.
<b>ip pim rp-candidate</b> <i>unicast_address [group-list</i> <i>acc_list] [priority priority]</i> <b>[interval secs]</b>	acc_list: (0..32) символа priority: (0..192)/192; secs: (1..16383)/60 секунд	Создание кандидата для Rendezvous Point (RP) - <i>unicast_addr</i> – IP-адрес; - <i>acc_list</i> – список многоадресных префиксов, задаваемый с помощью стандартного ACL; - <i>priority</i> – приоритетность кандидата; - <i>secs</i> – период отправки сообщений.
<b>no ip pim rp-candidate</b> <i>unicast_address</i>		Отключение данного параметра.
<b>ipv6 pim rp-candidate</b> <i>ipv6_unicast_address</i> <b>[group-list acc_list] [priority</b> <i>priority] [interval secs]</i>	acc_list: (0..32) символа priority: (0..192)/192; secs: (1..16383)/60 секунд	Создание кандидата для Rendezvous Point (RP) - <i>ipv6_unicast_addr</i> – IPv6-адрес; - <i>acc_list</i> – список многоадресных префиксов, задаваемый с помощью стандартного ACL; - <i>priority</i> – приоритетность кандидата; - <i>secs</i> – период отправки сообщений.
<b>no ipv6 pim rp-candidate</b> <i>ipv6_unicast_address</i>		Отключение данного параметра.
<b>ip pim ssm {range</b> <i>multicast_subnet   default}</i>	-	Указать многоадресную подсеть - <b>range</b> – указать многоадресную подсеть; - <i>multicast_subnet</i> – многоадресная подсеть; - <b>default</b> – указать диапазон в 232.0.0.0/8.
<b>no ip pim ssm [range</b> <i>multicast_subnet   default}</i>		Отключение данного параметра.
<b>ipv6 pim ssm {range</b> <i>ipv6_multicast_subnet  </i> <b>default}</b>	-	Указать многоадресную подсеть - <b>range</b> – указать многоадресную подсеть; - <i>ipv6_multicast_subnet</i> – многоадресная подсеть; - <b>default</b> – указать диапазон в FF3E::/32.
<b>no ipv6 pim ssm [range</b> <i>ipv6_multicast_subnet  </i> <b>default}</b>	-	Отключение данного параметра.
<b>ipv6 pim rp-embedded</b>	-/включено	Включить расширенный функционал rendezvous point (RP).
<b>no ipv6 pim rp-embedded</b>		Отключить расширенный функционал rendezvous point (RP).

## Команды режима конфигурации интерфейса Ethernet

Вид запроса командной строки:

```
console (config-if) #
```

Таблица 174 – Команды режима конфигурации интерфейса Ethernet

<b>Команда</b>	<b>Значение/ Значение по умолчанию</b>	<b>Действие</b>
<b>ip (ipv6) pim</b>	-/включено	Включение PIM на интерфейсе.
<b>no ip (ipv6) pim</b>		Выключение PIM на интерфейсе.
<b>ip (ipv6) pim bsr-border</b>	-/отключено	Прекратить передачу BSR-сообщений с интерфейса.
<b>no ip pim bsr-border</b>		Отключение данного параметра.
<b>ip (ipv6) pim dr-priority priority</b>	priority: (0..4294967294)/1	Указание приоритета для выбора DR-роутера. - <i>priority</i> – приоритет DR-роутера определяющий, кто из коммутаторов станет DR-роутером. Коммутатор с наибольшим значением станет DR-роутером.
<b>no ip (ipv6) pim dr-priority</b>		Возвращает значение по умолчанию.
<b>ip ip (ipv6) pim hello-interval secs</b>	secs: (1..18000)/30 сек	Указание периода отправки hello-пакетов. - <i>sec</i> – период отправки hello-пакетов.
<b>no ip (ipv6) pim hello-interval</b>		Возвращает значение по умолчанию.
<b>ip (ipv6) pim join-prune-interval interval</b>	interval: (1..18000)/60 секунд	Указать интервал, в течение которого коммутатор отправляет join или prune-сообщения. - <i>interval</i> – период времени отправки join, prune сообщений.
<b>no ip (ipv6) pim join-prune-interval</b>		Возвращает значение по умолчанию.
<b>ip (ipv6) pim neighbor-filter acc_list</b>	acc_list: (0..32) символа	Фильтрация входящих PIM-сообщений. - <i>acc_list</i> – список адресов, на основе которых производится фильтрация.
<b>no ip (ipv6) pim neighbor-filter</b>		Отключение данного параметра.
<b>ip pim passive</b>	-/disable	Включение пассивного режима на интерфейсе. Этот интерфейс не будет отправлять и принимать сообщения PIM от других маршрутизаторов PIM. Настройка никак не влияет на сообщения IGMP.
<b>no ip pim passive</b>		Выключение пассивного режима
<b>ip igmp static-group ip_addr [ source ip_addr ]</b>	-	Включение статического запроса multicast-группы на интерфейсе. <input checked="" type="checkbox"/> На интерфейсе должен быть включен PIM
<b>no ip igmp static-group ip_addr [ source ip_addr ]</b>		Выключение статического запроса multicast-группы

## Команды режима EXEC

Вид запроса командной строки режима EXEC:

```
console#
```

Таблица 175 – Команды режима EXEC

Команда	Значение/Значение по умолчанию	Действие
<code>show ip (ipv6) pim rp mapping [RP_addr]</code>	-	Отображает активные RP, связанные с маршрутной информацией. - <i>RP_addr</i> – IP-адрес.
<code>show ip (ipv6) pim neighbor [detail] [gigabitethernet gi_port   tengigabitethernet te_port   fortygigabitethernet fo_port   port-channel group   vlan vlan_id]</code>	gi_port: (1..8/0/1..48); te_port: (1..8/0/1..24); fo_port: (1..8/0/1..4); group: (1..48); vlan_id: (1..4094).	Отображает информацию о PIM-соседах.
<code>show ip (ipv6) pim interface [gigabitethernet gi_port   tengigabitethernet te_port   fortygigabitethernet fo_port   port-channel group   vlan vlan_id   state-on   state-off]</code>	gi_port: (1..8/0/1..48); te_port: (1..8/0/1..24); fo_port: (1..8/0/1..4); group: (1..48); vlan_id: (1..4094)	Отображает информацию по PIM-интерфейсам: - <b>state-on</b> – отображает все интерфейсы, где включен PIM; - <b>state-off</b> – отображает все интерфейсы, где выключен PIM.
<code>show ip (ipv6) pim group-map [group_address]</code>	-	Отображает таблицу привязки многоадресных групп. - <i>group-address</i> – адрес группы.
<code>show ip (ipv6) pim counters</code>	-	Отображает содержимое PIM-счетчиков.
<code>show ip (ipv6) pim bsr election</code>	-	Отображает информацию о BSR.
<code>show ip (ipv6) pim bsr rp-cache</code>	-	Отображает информацию о изученных кандидатах в RP.
<code>show ip (ipv6) pim bsr candidate-rp</code>	-	Отображает состояние кандидатов в RP.
<code>clear ip (ipv6) pim counters</code>	-	Обнуляет PIM-счетчики.

### Пример использования команд

- Базовая настройка PIM SM с статическим RP (1.1.1.1). Предварительно должен быть настроен протокол маршрутизации.

```
console# configure
console(config)# ip multicast-routing
console(config)# ip pim rp-address 1.1.1.1
```

### **5.20.2 Функция PIM Snooping**

Функция PIM Snooping используется в сетях, где коммутатор исполняет роль L2 устройства между PIM-маршрутизаторами.

Основной задачей PIM Snooping является предоставление многоадресного трафика только для тех портов, с которых были получен PIM Join, PIM Register.

### Команды режима глобальной конфигурации

Вид запроса командной строки в режиме глобальной конфигурации:



```
console (config) #
```

Таблица 176 – Команды режима глобальной конфигурации

<i>Команда</i>	<i>Значение/Значение по умолчанию</i>	<i>Действие</i>
<b>ip pim snooping</b>	-/disabled	Разрешить использование функции PIM Snooping коммутатором.
<b>no ip pim snooping</b>		Запретить использование функции
<b>ip pim snooping vlan vlan_id</b>	vlan_id: (1..4094)	Разрешает использование функции PIM Snooping коммутатором для данного интерфейса VLAN. vlan_id – идентификационный номер VLAN.
<b>no ip pim snooping vlan vlan_id</b>		Запрещает использование функции PIM Snooping коммутатором для данного интерфейса VLAN.

### Команды режима EXEC

Вид запроса командной строки режима EXEC:

```
console#
```

Таблица 177 – Команды режима EXEC

<i>Команда</i>	<i>Значение/Значение по умолчанию</i>	<i>Действие</i>
<b>show ip pim snooping</b>	-	Показывает общую информацию о настройках
<b>show ip pim snooping vlan vlan_id</b>	vlan_id: (1..4094)	Показывает статистику контроля многоадресного трафика в данной vlan
<b>show ip pim snooping groups</b>	-	Показывает список зарегистрированных групп
<b>sh ip pim snooping neighbors</b>	-	Показывает список зарегистрированных участников PIM

### **5.20.3 Протокол MSDP**

Протокол обнаружения источников многоадресной рассылки (MSDP) используется для обмена информацией об источниках мультикаста между разными PIM-доменами. MSDP-соединение обычно устанавливается между RP каждого домена.

#### Команды режима глобальной конфигурации

Вид запроса командной строки в режиме глобальной конфигурации:

```
console (config) #
```

Таблица 178 – Команды режима глобальной конфигурации

<i>Команда</i>	<i>Значение/Значение по умолчанию</i>	<i>Действие</i>
<b>router msdp</b>	-	Включает протокол MSDP и переходит в режим его конфигурации.
<b>no router msdp</b>		Останавливает протокол MSDP и удаляет всю его конфигурацию.

### Команды режима конфигурации протокола MSDP

Вид запроса командной строки в режиме конфигурации протокола MSDP:

```
console (config-msdp) #
```

Таблица 179 – Команды режима конфигурации протокола MSDP

<b>Команда</b>	<b>Значение/Значение по умолчанию</b>	<b>Действие</b>
<b>connect-source</b> <i>ip_address</i>	-	Назначить IP-адрес, который будет использован в качестве исходящего при соединении с MSDP-пиром
<b>no connect-source</b>		Установить значение по умолчанию
<b>cache-sa-holdtime</b> <i>secs</i>	secs: (150..3600)/150 сек	Установить время жизни SA-записи в кэше
<b>no cache-sa-holdtime</b>		Установить значение по умолчанию
<b>holdtime</b> <i>secs</i>	secs: (3..150)/75 сек	Установить таймер holdtime. Если в течение этого времени не будет принято keepalive-сообщение, то соединение с соседом сбрасывается
<b>no holdtime</b>		Установить значение по умолчанию
<b>keepalive</b> <i>secs</i>	secs: (1..60)/30 сек	Установить интервал между отправкой keepalive-сообщений
<b>no keepalive</b>		Установить значение по умолчанию
<b>originator-ip</b> <i>ip_address</i>	-	Назначить IP-адрес, используемый в качестве адреса RP в исходящих сообщениях SA
<b>no originator-ip</b>		Установить значение по умолчанию
<b>peer</b> <i>ip_address</i>	-	Добавление в конфигурацию MSDP-пира и вход в режим его конфигурации
<b>no peer</b> <i>ip_address</i>		Удалить MSDP-пир

### Команды режима конфигурации MSDP-пира

Вид запроса командной строки в режиме конфигурации MSDP-пира:

```
console (config-msdp) #
```

Таблица 180 – Команды режима конфигурации MSDP-пира

<b>Команда</b>	<b>Значение/Значение по умолчанию</b>	<b>Действие</b>
<b>connect-source</b> <i>ip_address</i>	-	Назначить IP-адрес, который будет использован в качестве исходящего при соединении с MSDP-пиром
<b>no connect-source</b>		Установить значение по умолчанию
<b>description</b> <i>text</i>	text: (1..160) символа	Задать описание MSDP-пира
<b>no description</b>		Удалить описание
<b>mesh-group</b> <i>name</i>	name: (1..31) символа	Добавить соседа к MESH-группе
<b>no mesh-group</b>		Удалить соседа
<b>sa-filter</b> { in   out } <i>sec_num</i> { permit   deny } [ <b>rp-address</b> <i>ip_addr_rp</i>   <b>group-address</b> <i>ip_addr_gr</i>   <b>source-address</b> <i>ip_addr_src</i> ]	<i>sec_num</i> : (0..4294967294)	Создать правило фильтрации SA-сообщений - <b>permit</b> – разрешающее правило фильтрации - <b>deny</b> – запрещающее правило фильтрации - <i>sec_num</i> – номер секции правила - <i>ip_addr_rp</i> – фильтрация по адресу RP - <i>ip_addr_gr</i> – фильтрация по адресу группы - <i>ip_addr_src</i> – фильтрация по адресу источника мультикаста

<code>no sa-filter { in   out } sec_num</code>		Удаляет созданную секцию правила
<code>shutdown</code>	-/disable	Административно выключает сессию с MSDP-пиром, не удаляя его конфигурации
<code>no shutdown</code>		Установить значение по умолчанию

### Команды режима EXEC

Вид запроса командной строки режима EXEC:

```
console#
```

Таблица 181 – Команды режима EXEC

<b>Команда</b>	<b>Значение/Значение по умолчанию</b>	<b>Действие</b>
<code>show ip msdp peers [ ip_addr ]</code>	-	Показывает информацию о настроенных пирах, статусе соединения, настройках пиров, а также статистику обмена сообщениями протокола MSDP - ip_addr – IP-адрес пира
<code>show ip msdp source-active</code>	-	Показывает содержимое кэша SA
<code>show ip msdp summary</code>	-	Показывает суммарную информацию протокола MSDP
<code>clear ip msdp counters</code>	-	Обнуляет счетчики
<code>clear ip msdp peers [ ip_addr ]</code>	-	Переустанавливает соединения с MSDP-пирами - ip_addr – IP-адрес пира

#### 5.20.4 Функция IGMP Proxy

Функция многоадресной маршрутизации IGMP Proxy предназначена для реализации упрощенной маршрутизации многоадресных данных между сетями, управляемой на основании протокола IGMP. С помощью IGMP Proxy устройства, не находящиеся в одной сети с сервером многоадресной рассылки, имеют возможность подключаться к многоадресным группам.

Маршрутизация осуществляется между интерфейсом вышестоящей сети (uplink) и интерфейсами нижестоящих сетей (downlink). При этом на uplink-интерфейсе коммутатор ведет себя как обычный получатель многоадресного трафика (multicast client) и формирует собственные сообщения протокола IGMP. На интерфейсах downlink коммутатор выступает в качестве сервера многоадресной рассылки и обрабатывает сообщения протокола IGMP от устройств, подключенных к этим интерфейсам.



**Количество поддерживаемых групп многоадресной рассылки протоколом IGMP Proxy указано в таблице 9.**



**IGMP Proxy поддерживает до 512 downlink-интерфейсов.**



**Ограничения реализации функции IGMP Proxy:**

- IGMP Proxy не поддерживается на группах агрегации LAG;
- может быть определен только один интерфейс вышестоящей сети;
- при использовании версии V3 протокола IGMP на интерфейсах к нижестоящей сети, обрабатываются только запросы типа exclude (\*,G) и include (\*,G).

### Команды режима глобальной конфигурации

Вид запроса командной строки режима глобальной конфигурации:

```
console (config) #
```

Таблица 182 – Команды режима глобальной конфигурации

<b>Команда</b>	<b>Значение/Значение по умолчанию</b>	<b>Действие</b>
<b>ip multicast-routing igmp-proxy</b>	-/По умолчанию функция выключена	Разрешает работу маршрутизации многоадресных данных на сконфигурированных интерфейсах.
<b>no ip multicast-routing igmp-proxy</b>		Запрещает работу маршрутизации многоадресных данных на сконфигурированных интерфейсах.

### Команды режима конфигурации интерфейсов Ethernet, VLAN, интерфейса группы портов

Вид запроса командной строки в режиме конфигурации интерфейсов Ethernet, VLAN, интерфейса группы портов:

```
console (config-if) #
```

Таблица 183 – Команды режима конфигурации интерфейсов Ethernet, VLAN, группы портов

<b>Команда</b>	<b>Значение/Значение по умолчанию</b>	<b>Действие</b>
<b>ip igmp-proxy {gigabitethernet gi_port   tengigabitethernet te_port   fortygigabitethernet fo_port   port-channel group   vlan vlan_id}</b>	gi_port: (1..8/0/1..48); te_port: (1..8/0/1..24); fo_port: (1..8/0/1..4); group: (1..48); vlan_id: (1..4094)	Конфигурируемый интерфейс является интерфейсом к нижестоящей сети. Команда назначает связанный uplink-интерфейс, участвующий в маршрутизации.

### Команды режима конфигурации интерфейса VLAN

Вид запроса командной строки режима конфигурации VLAN:

```
console (config-if) #
```

Таблица 184 – Команды режима конфигурации интерфейсов VLAN

<b>Команда</b>	<b>Значение/Значение по умолчанию</b>	<b>Действие</b>
<b>ip igmp-proxy dscp dscp</b>	dscp: (0..63)/0	Устанавливает значение DSCP в IP-заголовке для пакетов протокола IGMP, которое будет использоваться коммутатором на интерфейсе VLAN
<b>no ip igmp-proxy dscp</b>		Установить значение по умолчанию.
<b>ip igmp-proxy cos cos</b>	cos: (0..7)/0	Устанавливает значение 802.1p в IP для пакетов протокола IGMP, которое будет использоваться коммутатором на интерфейсе VLAN
<b>no ip igmp-proxy cos</b>		Установить значение по умолчанию.

### Команды режима EXEC

Вид запроса командной строки режима EXEC:

console#

Таблица 185 – Команды режима EXEC

<b>Команда</b>	<b>Значение/Значение по умолчанию</b>	<b>Действие</b>
<b>show ip mroute</b> [ <i>ip_multicast_address</i> [ <i>ip_address</i> ]] [ <i>summary</i> ]	-	Команда предназначена для просмотра списков многоадресных групп. Возможен выбор групп по адресу группы или по адресу источника многоадресных данных. - <i>ip_multicast_address</i> – IP-адрес группы; - <i>ip_address</i> – IP-адрес источника; - <b>summary</b> – краткое содержание каждой записи в многоадресной таблице маршрутизации.
<b>show ip igmp-proxy</b> <b>interface</b> [ <i>vlan vlan_id</i>   <b>gigabitethernet</b> <i>gi_port</i>   <b>tengigabitethernet</b> <i>te_port</i>   <b>fortygigabitethernet</b> <i>fo_port</i>   <b>port-channel</b> <i>group</i> ]	vlan_id: (1..4094); gi_port: (1..8/0/1..48); te_port: (1..8/0/1..24); fo_port: (1..8/0/1..4); group: (1..48)	Информация о статусе IGMP-проху применительно к интерфейсам.

### Примеры выполнения команд

console#**show ip igmp-proxy interface**

```
* - the switch is the Querier on the interface
IP Forwarding is enabled
IP Multicast Routing is enabled
IGMP Proxy is enabled
Global Downstream interfaces protection is enabled
SSM Access List Name: -

Interface  Type           Interface Protection  CoS  DSCP
vlan5      upstream
vlan30     downstream default              -    -
```

## 5.21 Функции управления

### 5.21.1 Механизм AAA

Для обеспечения безопасности системы используется механизм AAA (аутентификация, авторизация, учет).

- Authentication (аутентификация) — сопоставление запроса существующей учётной записи в системе безопасности.
- Authorization (авторизация, проверка уровня доступа) — сопоставление учётной записи в системе (прошедшей аутентификацию) и определённых полномочий.
- Accounting (учёт) — слежение за потреблением ресурсов пользователем.



Для шифрования данных используется механизм SSH.

### Команды режима глобальной конфигурации

Вид запроса командной строки режима глобальной конфигурации:

console (config) #

Таблица 186 – Команды режима глобальной конфигурации

<i>Команда</i>	<i>Значение/Значение по умолчанию</i>	<i>Действие</i>
<b>aaa authentication login</b> <b>{authorization   default  </b> <i>list_name} method_list</i>	<p>list_name: (1..12) символов;  method_list: (enable, line, local, none, tacacs, radius);  -/По умолчанию осуществляется проверка по локальной базе данных (<b>aaa authentication login authorization default local</b>)</p>	<p>Устанавливает способ аутентификации для входа в систему.</p> <ul style="list-style-type: none"> <li>- authorization – разрешает прохождение авторизации по описанным ниже методам;</li> <li>- <b>default</b> – использовать для аутентификации описанные ниже методы;</li> <li>- list_name – имя списка аутентификационных методов, активизирующегося, когда пользователь входит в систему.</li> </ul> <p>Описание методов (method_list):</p> <ul style="list-style-type: none"> <li>- enable – использовать пароль для аутентификации;</li> <li>- line – использовать пароль терминала для аутентификации;</li> <li>- local – использовать локальную базу имен пользователей для аутентификации;</li> <li>- none – не использовать аутентификацию;</li> <li>- radius – использовать список RADIUS-серверов для аутентификации;</li> <li>- tacacs – использовать список TACACS серверов для аутентификации.</li> </ul> <p> Если метод аутентификации не определен, то доступ к консоли всегда успешный.</p> <p> Создание списка осуществляется командой:  <b>aaa authentication login list_name method_list.</b>  Использование списка:  <b>aaa authentication login list-name</b></p> <p> Во избежание потери доступа следует вводить необходимый минимум настроек для указываемого метода аутентификации.</p>
<b>no aaa authentication</b> <b>login {default  </b> <i>list_name}</i>		<p>Устанавливает значение по умолчанию.</p>

<p><b>aaa authentication enable authorization</b> {default   list_name} method_list</p>	<p>list_name: (1..12) символов; method_list: (enable, line, local, none, tacacs, radius); -/По умолчанию осуществляется проверка по локальной базе данных (<b>aaa authentication enable authorization default local</b>)</p>	<p>Устанавливает способ аутентификации при повышении уровня привилегий для входа в систему.</p> <ul style="list-style-type: none"> <li>- authorization – разрешает прохождение авторизации по описанным ниже методам;</li> <li>- <b>default</b> – использовать для аутентификации описанные ниже методы;</li> <li>- list_name – имя списка аутентификационных методов, активизирующегося, когда пользователь входит в систему. Описание методов (method_list):</li> <li>- enable – использовать пароль для аутентификации;</li> <li>- line – использовать пароль терминала для аутентификации;</li> <li>- local – использовать локальную базу имен пользователей для аутентификации;</li> <li>- none – не использовать аутентификацию;</li> <li>- radius – использовать список RADIUS-серверов для аутентификации;</li> <li>- tacacs – использовать список TACACS-серверов для аутентификации.</li> </ul> <p> Если метод аутентификации не определен, то доступ к консоли всегда успешный.</p> <p> Создание списка осуществляется командой: <b>aaa authentication login list-name method_list.</b> Использование списка: <b>aaa authentication login list-name</b></p> <p> Во избежание потери доступа следует вводить необходимый минимум настроек для указываемого метода аутентификации.</p>
<p><b>no aaa authentication enable authorization</b> {default   list_name}</p>		<p>Устанавливает значение по умолчанию.</p>
<p><b>enable password</b> password [encrypted] [level level]</p>	<p>level: (1..15)/1; password: (0..159) символов</p>	<p>Устанавливает пароль для контроля изменения привилегий доступа пользователей.</p> <ul style="list-style-type: none"> <li>- level – уровень привилегий;</li> <li>- password – пароль;</li> <li>- encrypted – задать зашифрованный пароль (например, пароль в зашифрованном виде, скопированный с другого устройства).</li> </ul>
<p><b>no enable password</b> [level level]</p>		<p>Удаляет пароль для соответствующего уровня привилегий.</p>
<p><b>username name</b> {nopassword   password password   password encrypted encrypted_password} [privileged level]</p>	<p>name: (1..20) символов; password: (1..64) символов; encrypted_password: (1..64) символов; level: (1..15)</p>	<p>Добавляет пользователя в локальную базу данных.</p> <ul style="list-style-type: none"> <li>- level – уровень привилегий;</li> <li>- password – пароль;</li> <li>- name – имя пользователя;</li> <li>- encrypted_password – зашифрованный пароль (например, пароль в зашифрованном виде, скопированный с другого устройства).</li> </ul>
<p><b>no username name</b></p>		<p>Удаляет пользователя из локальной базы данных</p>
<p><b>aaa accounting login start-stop group</b> {radius   tacacs+}</p>	<p>-/По умолчанию ведение учета запрещено</p>	<p>Разрешает ведение учета (аккаунта) для сессий управления.</p> <ul style="list-style-type: none"> <li> Ведение учета разрешено только для пользователей, вошедших в систему по имени и паролю, для пользователей, вошедших по паролю терминала, ведение учета запрещено.</li> <li> Ведение учета активируется и прекращается, когда пользователь входит и отключается от системы, что соответствует значениям start и stop в сообщениях протокола RADIUS (параметры, содержащиеся в сообщениях протокола RADIUS, приведены в таблице 187).</li> </ul>

<b>no aaa accounting login start-stop</b>		Запрещает ведение учета (аккаунта) для введенных в CLI команд.
<b>aaa accounting dot1x start-stop group radius</b>	-/По умолчанию ведение учета запрещено	<p>Разрешает ведение учета (аккаунта) для сессий 802.1x.</p> <p><input checked="" type="checkbox"/> Ведение учета активируется и прекращается, когда пользователь входит и отключается от системы, что соответствует значениям <b>start</b> и <b>stop</b> в сообщениях протокола RADIUS (параметры, содержащиеся в сообщениях протокола RADIUS приведены в таблице 187).</p> <p><input checked="" type="checkbox"/> В режиме <b>Multiple sessions</b> сообщения <b>stat/stop</b> посылаются для каждого пользователя, в режиме <b>Multiple hosts</b> – только для пользователя, прошедшего аутентификацию (см. раздел по 802.1x).</p>
<b>no aaa accounting dot1x start-stop group radius</b>		Устанавливает значение по умолчанию.
<b>ip http authentication aaa login-authentication [login-authorization] [http   https] method_list</b>	method_list: (local, none, tacacs, radius)	<p>Определяет метод аутентификации при доступе к HTTP-серверу. При установке списка методов дополнительный метод будет применяться только в том случае, когда по основному методу аутентификации возвращена ошибка.</p> <p>- <i>method_list</i> – метод аутентификации:  <i>local</i> – по имени из локальной базы данных;  <i>none</i> – не используется;  <i>tacacs</i> – использование списков всех серверов TACACS+;  <i>radius</i> – использование списков всех RADIUS-серверов.</p>
<b>no ip http authentication aaa login-authentication</b>		Устанавливает значение по умолчанию.
<b>aaa accounting commands stop-only group tacacs+</b>	-/По умолчанию ведение учета команд выключено	Включает ведение учета введенных в CLI команд по протоколу Tacacs+.
<b>no aaa accounting commands stop-only group</b>		Устанавливает значение по умолчанию.



Для того чтобы клиент получил доступ к устройству, даже если все методы аутентификации вернули ошибку, используйте значение последнего метода в команде – none.

Таблица 187 – Атрибуты сообщений ведения учета протокола RADIUS для сессий управления

<b>Атрибут</b>	<b>Наличие атрибута в сообщении и Start</b>	<b>Наличие атрибута в сообщении и Stop</b>	<b>Описание</b>
User-Name (1)	Есть	Есть	Идентификация пользователя.
NAS-IP-Address (4)	Есть	Есть	IP-адрес коммутатора, который используется для сессий с Radius-сервером.
Class (25)	Есть	Есть	Произвольное значение, включенное во все сообщения учета сессий.
Called-Station-ID (30)	Есть	Есть	IP-адрес коммутатора, используемый для сессий управления.
Calling-Station-ID (31)	Есть	Есть	IP-адрес пользователя.
Acct-Session-ID (44)	Есть	Есть	Уникальный идентификатор учета.
Acct-Authentic (45)	Есть	Есть	Указывает метод, по которому клиент должен быть аутентифицирован.



Acct-Session-Time (46)	Нет	Есть	Показывает, как долго пользователь был подключен к системе.
Acct-Terminate-Cause (49)	Нет	Есть	Причина закрытия сессии.

Таблица 188 – Атрибуты сообщений ведения учета протокола RADIUS для сессий 802.1x

<b>Атрибут</b>	<b>Наличие атрибута в сообщении и Start</b>	<b>Наличие атрибута в сообщении и Stop</b>	<b>Описание</b>
User-Name (1)	Есть	Есть	Идентификация пользователя.
NAS-IP-Address (4)	Есть	Есть	IP-адрес коммутатора, который используется для сессий с Radius-сервером.
NAS-Port (5)	Есть	Есть	Порт коммутатора, на котором подключился пользователь.
Class (25)	Есть	Есть	Произвольное значение, включенное во все сообщения учета сессий.
Called-Station-ID (30)	Есть	Есть	IP-адрес коммутатора.
Calling-Station-ID (31)	Есть	Есть	IP-адрес пользователя.
Acct-Session-ID (44)	Есть	Есть	Уникальный идентификатор учета.
Acct-Authentic (45)	Есть	Есть	Указывает метод, по которому клиент должен быть аутентифицирован.
Acct-Session-Time (46)	Нет	Есть	Показывает, как долго пользователь был подключен к системе.
Acct-Terminate-Cause (49)	Нет	Есть	Причина закрытия сессии.
Nas-Port-Type (61)	Есть	Есть	Показывает тип порта клиента.
Eltex-Data-Filter	Нет	Есть	Список правил, содержащий в себе ключевые слова ACL (таблица 185)
Eltex-Data-Filter-Name	Нет	Есть	Имя ACL. Если не задано, то имеет значение «RADIUS_ACL»

Таблица 189 – Ключевые слова ACL

<b>Ключевое слово</b>	<b>Описание</b>
prot	Тип или id протокола. Допустимые значения: - для <b>IPV4</b> : icmp, igmp, ip, tcp, udp, ipinip, egr, igr, hmp, rdp, idrp, ipv6, ipv6:rout, ipv6:frag, idrp, rsvp, gre, esp, ah, ipv6:icmp, eigrp, ospf, ipip, pim, l2tp, isis; - для <b>IPV6</b> : icmpv6, tcpv6, udpv6.
mac_src	MAC-адрес источника.
mac_dst	MAC-адрес назначения.
ip_src	IP-адрес источника.
ip_dst	IP-адрес назначения.

ipv6_src	IPv6-адрес источника.
ipv6_dst	IPv6-адрес назначения.
dscp	Значение DCSP-поля (0..63).
ip_precedence	Приоритет IP-трафика (0..7).
tcp_flags	TCP-флаг.
vlan	Порядковый номер VLAN.
icmp_type	Тип сообщений протокола ICMP, используемый для фильтрации ICMP-пакетов (0..255).
icmp_code	Код сообщений протокола ICMP, используемый для фильтрации ICMP-пакетов (0..255).
igmp_type	Тип протокола IGMP.
udp_port_src	UDP-порт источника.
udp_port_dst	UDP-порт назначения.
tcp_port_src	TCP-порт источника.
tcp_port_dst	TCP-порт назначения.
udp_src_start	Начальное значение UDP-порта из диапазона UDP-портов источника.
udp_src_end	Конечное значение UDP-порта из диапазона UDP-портов источника.
udp_dst_start	Начальное значение UDP-порта из диапазона UDP-портов назначения.
udp_dst_end	Конечное значение UDP-порта из диапазона UDP-портов назначения.
tcp_src_start	Начальное значение TCP-порта из диапазона TCP-портов источника.
tcp_src_end	Конечное значение TCP-порта из диапазона TCP-портов источника.
tcp_dst_start	Начальное значение TCP-порта из диапазона TCP-портов назначения.
tcp_dst_end	Конечное значение TCP-порта из диапазона TCP-портов назначения.

Eltex-Data-Filter и Eltex-Data-Filter-Name – особые Vendor-Specific атрибуты, предназначенные для динамического добавления списков ACL на порт через сообщения от RADIUS-сервера. Для использования данного функционала на RADIUS-сервере необходимо в словарь атрибутов добавить атрибуты 82 (Eltex-Data-Filter) и 83 (Eltex-Data-Filter-Name) для вендора 35265 (Eltex).

Пример настройки Vendor-Specific атрибутов Eltex-Data-Filter Eltex-Data-Filter-Name для Freeradius.

В файл /path/to/freeradius/dictionary добавить:

```
VENDOR Eltex 35265
BEGIN-VENDOR Eltex
ATTRIBUTE Eltex-Data-Filter 82 string
ATTRIBUTE Eltex-Data-Filter-Name 83 string
END-VENDOR Eltex
```



Формат записи IPv4 ACL, IPv6 ACL формируется следующим образом: первые четыре слова должны быть записаны через пробел в строгом порядке: `acl_type`, `action` (`permit` или `deny`), `ip_precedence`, `prot`. После записи обязательных параметров остальные параметры записываются в произвольном порядке.



Формат записи MAC ACL формируется следующим образом: первые три слова должны быть записаны через пробел в строгом порядке: `acl_type`, `action` (`permit` или `deny`), `ip_precedence`. После записи обязательных параметров остальные параметры записываются в произвольном порядке.



Маска для IP-адреса записывается через «/» без пробелов.



Протокол можно указать как в числовом виде, так и строкой.

Пример:

```
user3 Cleartext-Password := "hello"
    Eltex-Data-Filter = "ip permit 1 prot=tcp ip_src=10.0.0.3/0.0.0.255
ip_dst=10.0.0.0/255.0.0.0 tcp_port_src=80 tcp_port_dst=443",
    Eltex-Data-Filter-Name = "Filter-MIX1"
```

### Команды режима конфигурации терминала

Вид запроса командной строки в режиме конфигурации терминала:

```
console(config-line)#
```

Таблица 190 – Команды режима конфигурации терминальных сессий

Команда	Значение/Значение по умолчанию	Действие
<b>login authentication</b> {default   list_name}	list_name: (1..12) символов	Задаёт метод аутентификации при входе для консоли, telnet, ssh. - <b>default</b> – использовать список «по умолчанию», созданный командой <b>aaa authentication login default</b> - <b>list_name</b> – использовать список, созданный командой <b>aaa authentication login list_name</b> .
<b>no login authentication</b>		Устанавливает значение по умолчанию.
<b>enable authentication</b> {default   list_name}	list_name: (1..12) символов	Задаёт метод аутентификации пользователя при повышении уровня привилегий для консоли, telnet, ssh. - <b>default</b> – использовать список «по умолчанию», созданный командой <b>aaa authentication login default</b> - <b>list_name</b> – использовать список, созданный командой <b>aaa authentication login list_name</b> .
<b>no enable authentication</b>		Устанавливает значение по умолчанию.
<b>password password</b> [encrypted]	password: (0..159) символов	Задаёт пароль для терминала. - <b>encrypted</b> – задать зашифрованный пароль (например, пароль в зашифрованном виде, скопированный с другого устройства).
<b>no password</b>		Удаляет пароль для терминала.

### Команды режима Privileged EXEC

Вид запроса командной строки режима Privileged EXEC:

console#

Таблица 191 – Команды режима Privileged EXEC

<i>Команда</i>	<i>Значение/Значение по умолчанию</i>	<i>Действие</i>
<b>show authentication methods</b>	-	Показывает информацию об аутентификационных методах на коммутаторе.
<b>show users accounts</b>	-	Показывает локальную базу данных пользователей и их привилегий.

### Команды режима EXEC

Вид запроса командной строки режима EXEC:

console>

Все команды данного раздела доступны только для привилегированных пользователей.

Таблица 192 – Команды режима EXEC

<i>Команда</i>	<i>Значение/Значение по умолчанию</i>	<i>Действие</i>
<b>show accounting</b>	-	Показывает информацию о настроенных методах ведения учета (аккаунта).

### **5.21.2 Протокол RADIUS**

Протокол RADIUS используется для аутентификации, авторизации и учета. Сервер RADIUS использует базу данных пользователей, которая содержит данные проверки подлинности для каждого пользователя. Таким образом, использование протокола RADIUS обеспечивает дополнительную защиту при доступе к ресурсам сети, а также при доступе к самому коммутатору.

### Команды режима глобальной конфигурации

Вид запроса командной строки в режиме глобальной конфигурации:

console (config) #

Таблица 193 – Команды режима глобальной конфигурации

<i>Команда</i>	<i>Значение/Значение по умолчанию</i>	<i>Действие</i>
<b>radius-server host</b> { <i>ipv4-address</i>   <i>ipv6-address</i>   <i>hostname</i> } <b>[auth-port</b> <i>auth_port</i> ] <b>[acct-port</b> <i>acct_port</i> ] <b>[timeout</b> <i>timeout</i> ] <b>[retransmit</b> <i>retries</i> ] <b>[deadtime</b> <i>time</i> ] [ <b>key</b> <i>secret_key</i> ] [ <b>priority</b> <i>priority</i> ] [ <b>usage</b> <i>type</i> ]	hostname: (1..158) символов; auth_port: (0..65535)/1812; acct_port: (0..65535)/1813; timeout: (1..30) сек; retries: (1..15); time (0..2000) мин; secret_key: (0..128)	Добавляет указанный сервер в список используемых RADIUS-серверов. - <i>ip_address</i> – IPv4 или IPv6-адрес RADIUS-сервера; - <i>hostname</i> – сетевое имя RADIUS-сервера; - <i>auth_port</i> – номер порта для передачи аутентификационных данных; - <i>acct_port</i> – номер порта для передачи данных учета; - <i>timeout</i> – интервал ожидания ответа от сервера; - <i>retries</i> – количество попыток поиска RADIUS-сервера; - <i>time</i> – время в минутах, в течение которого недоступ-

<b>encrypted radius-server host</b> { <i>ipv4-address</i>   <i>ipv6-address</i>   <i>hostname</i> } <b>[auth-port</b> <i>auth_port</i> ] <b>[acct-port</b> <i>acct_port</i> ] <b>[timeout</b> <i>timeout</i> ] <b>[retransmit</b> <i>retries</i> ] <b>[deadtime</b> <i>time</i> ] [ <b>key</b> <i>secret_key</i> ] [ <b>priority</b> <i>priority</i> ] [ <b>usage</b> <i>type</i> ]	символов; priority: (0..65535)/0; type: (login, dot1.x, all)/all	ные сервера не будут опрашиваться RADIUS-клиентом коммутатора; - <i>secret_key</i> – ключ для аутентификации и шифрования всего обмена данными RADIUS; - <i>priority</i> – приоритет использования RADIUS-сервера (чем ниже значение, тем приоритетнее сервер); - <i>type</i> – тип использования RADIUS-сервера; - <b>encrypted</b> – задать ключ в зашифрованном виде. В случае отсутствия в команде параметров <i>timeout</i> , <i>retries</i> , <i>time</i> , <i>secret_key</i> для данного RADIUS-сервера используются значения настроенные с помощью команд указанных ниже.
<b>no radius-server host</b> { <i>ipv4-address</i>   <i>ipv6-address</i>   <i>hostname</i> }		Удаляет указанный сервер из списка используемых RADIUS-серверов.
<b>radius-server attributes nas-id include-in-access-req</b> [ <b>format</b> <i>word</i> ]	word: (3..32)/%h	Добавляет атрибут NAS-Id (опция №32) в Access-Request пакеты. Символы "%h", встречающиеся в форматной строке, заменяются на текущее имя хоста ( <i>hostname</i> ).
<b>no radius-server attributes nas-id include-in-access-req</b> [ <b>format</b> ]		
<b>[encrypted] radius-server key</b> [ <b>key</b> ]	key: (0..128) символов/по умолчанию ключ – пустая строка	Устанавливает ключ, используемый по умолчанию, для аутентификации и шифрования всего обмена данными RADIUS между устройством и окружением RADIUS. - <b>encrypted</b> – задать ключ в зашифрованном вид.
<b>no radius-server key</b>		
<b>radius-server timeout</b> <i>timeout</i>	timeout: (1..30)/3 сек	Устанавливает интервал ожидания ответа от сервера, используемый по умолчанию.
<b>no radius-server timeout</b>		
<b>radius-server retransmit</b> <i>retries</i>	retries: (1..15)/3	Определяет количество попыток, используемое по умолчанию, поиска RADIUS-сервера из списка серверов. При отказе осуществляется поиск следующего по приоритету сервера из списка.
<b>no radius-server retransmit</b>		
<b>radius-server deadtime</b> <i>deadtime</i>	deadtime: (0..2000)/0 мин	Позволяет оптимизировать время опроса RADIUS-серверов, когда некоторые сервера недоступны. Устанавливает время в минутах, используемое по умолчанию, в течение которого недоступные сервера не будут опрашиваться RADIUS-клиентом коммутатора.
<b>no radius-server deadtime</b>		
<b>radius-server host source-interface</b> { <b>gigabitethernet</b> <i>gi_port</i>   <b>tengigabitethernet</b> <i>te_port</i>   <b>fortygigabitethernet</b> <i>fo_port</i>   <b>port-channel</b> <i>group</i>   <b>loopback</b> <i>loopback_id</i>   <b>vlan</b> <i>vlan id</i> }	vlan_id: (1..4094); gi_port: (1..8/0/1..48); te_port: (1..8/0/1..24); fo_port: (1..8/0/1..4); loopback_id: (1..64); group: (1..48)	Задает интерфейс устройства, IP-адрес которого будет использоваться по умолчанию в качестве адреса источника передаваемого в сообщениях протокола RADIUS.
<b>no radius-server host source-interface</b>		
<b>radius-server host source-interface-ipv6</b> { <b>gigabitethernet</b> <i>gi_port</i>   <b>tengigabitethernet</b> <i>te_port</i>   <b>fortygigabitethernet</b> <i>fo_port</i>   <b>port-channel</b> <i>group</i>   <b>loopback</b> <i>loopback_id</i>   <b>vlan</b> <i>vlan id</i> }	vlan_id: (1..4094); gi_port: (1..8/0/1..48); te_port: (1..8/0/1..24); fo_port: (1..8/0/1..4); loopback_id: (1..64); group: (1..48)	Задает интерфейс устройства, IPv6-адрес которого будет использоваться по умолчанию в качестве адреса источника передаваемого в сообщениях протокола RADIUS.
<b>no radius-server host source-interface-ipv6</b>		

<b>radius server accounting-port</b> <i>port</i>	port: (1-65535)	Установить порт регистрации учётных записей на RADIUS-сервере.
<b>no radius server accounting-port</b>		Отменяет использование UDP-порта для регистрации учётных записей.
<b>radius server authentication-port</b> <i>port</i>	port: (1-65535)	Установить UDP-порт для отправки запросов на аутентификацию учётных записей.
<b>no radius server authentication-port</b>		Отменяет использование UDP-порта для запросов на аутентификацию учётных записей.
<b>radius server enable</b>	-	Включение RADIUS-сервера на коммутаторе.
<b>no radius server enable</b>		Выключение RADIUS-сервера на коммутаторе.
<b>radius server group</b> <i>word</i>	word: (1-32)	Задать название для группы сервера и перейти в режим ее конфигурирования.
<b>radius server secret key</b> <i>key {ipv4   ipv6   default}</i>	формат ipv4_address: A.B.C.D; формат ipv6_address: X:X:X:X::X; key: (1-128) символа	Установить ключ для использования radius server. default – ключ назначается для использования клиентами, не имеющих определенного ключа.
<b>no radius server secret</b> <i>[ipv4   ipv6   default]</i>		Удалить ключ для использования radius server.
<b>radius server secret</b> <i>{ipv4   ipv6}</i>	формат ipv4_address: A.B.C.D;	Использовать зашифрованный ключ доступа к серверу для конкретного хоста.
<b>no radius server secret</b> <i>{ipv4   ipv6}</i>	формат ipv6_address: X:X:X:X::X;	Удалить ключ для использования radius server.
<b>radius server traps accounting</b>	-	Включает поддержку trap-сообщений на события учётных записей.
<b>no radius server traps accounting</b>		Отключает поддержку trap-сообщений.
<b>radius server traps authentication</b> <i>{failure   success}</i>	-	Включает поддержку trap-сообщений, отображающих результат аутентификации на RADIUS-сервере. <b>failure</b> – сбой при попытке аутентификации <b>success</b> – успешно пройденная аутентификация
<b>no radius server traps authentication</b>		Отключает поддержку trap-сообщений.
<b>radius server user</b> <i>username username group password pass</i>	-	Создать пользователя и назначить для него группу на сервере с заданным паролем использования.
<b>no radius server user</b> <i>username username</i>		Удалить пользователя на сервере.

### Команды режима конфигурирования radius server группы

Вид запроса командной строки в режиме конфигурирования radius server группы:

```
console(config-radius-server-group)#
```

Таблица 194 – Команды режима конфигурирования radius server группы:

<b>Команда</b>	<b>Значение/Значение по умолчанию</b>	<b>Действие</b>
<b>acl</b> <i>acl_name</i>	acl_name: (1-32) символа	Назначить использование указанной acl в данной группе.
<b>no acl</b>		Отключить использование указанной acl в данной группе.
<b>allowed-time-range</b> <i>range_name</i>	range_name: (1..32) символа	Назначить период времени time-range на использование группы.
<b>no allowed-time-range</b>		Отключить использование time-range на использование группы.
<b>privilege-level</b> <i>level</i>	level: (1-15)/1	Назначить уровень привилегий, на котором будет исполнима конфигурируемая группа
<b>no privilege-level</b>		Установить значение по умолчанию.

## Команды режима Privileged EXEC

Вид запроса командной строки в режиме Privileged EXEC:

```
console#
```

Таблица 195 – Команды режима Privileged EXEC

<i>Команда</i>	<i>Значение/Значение по умолчанию</i>	<i>Действие</i>
<b>show radius-servers [key]</b>	-	Отображает параметры настройки RADIUS-серверов (команда доступна только для привилегированных пользователей).
<b>show radius server {statistics   group   accounting   configuration   rejected   secret   user}</b>	-	Отображает статистику протокола Radius, информацию о пользователях, конфигурацию RADIUS-сервера.

### Примеры использования команд

- Установить глобальные значения для параметров: интервал ожидания ответа от сервера – 5 секунд, количество попыток поиска RADIUS-сервера – 5, время, в течение которого недоступные сервера не будут опрашиваться RADIUS-клиентом коммутатора – 10 минут, секретный ключ – secret. Добавить в список RADIUS-сервер, расположенный на узле сети с IP-адресом 192.168.16.3, порт сервера для аутентификации – 1645, количество попыток доступа к серверу – 2.

```
console# configure
console (config)# radius-server timeout 5
console (config)# radius-server retransmit 5
console (config)# radius-server deadtime 10
console (config)# radius-server key secret
console (config)# radius-server host 196.168.16.3 auth-port 1645
retransmit 2
```

- Показать параметры настройки RADIUS-серверов

```
console# show radius-servers
```

IP address	Port Auth	port Acct	Time-Out	Ret-rans	Dead-Time	Prio.	Usage
192.168.16.3	1645	1813	Global	2	Global	0	all

Global values  
-----

```
TimeOut : 5
Retransmit : 5
Deadtime : 10
Source IPv4 interface :
Source IPv6 interface :
```

### 5.21.3 Протокол TACACS+

Протокол TACACS+ обеспечивает централизованную систему безопасности для проверки пользователей, получающих доступ к устройству, при этом поддерживая совместимость с RADIUS и другими процессами проверки подлинности. TACACS+ предоставляет следующие службы:

- *Authentication (проверка подлинности)*. Обеспечивается во время входа в систему по именам пользователей и определенным пользователями паролям.
- *Authorization (авторизация)*. Обеспечивается во время входа в систему. После завершения сеанса проверки подлинности запускается сеанс авторизации с использованием проверенного имени пользователя, также сервером проверяются привилегии пользователя.

#### Команды режима глобальной конфигурации

Вид запроса командной строки в режиме глобальной конфигурации:

```
console (config) #
```

Таблица 196 – Команды режима глобальной конфигурации

Команда	Значение/Значение по умолчанию	Действие
<b>tacacs-server host</b> {ip_address   hostname} [single-connection] [port-number port] [timeout timeout] [key secret_key] [priority priority]		Добавляет указанный сервер в список используемых TACACS серверов. - ip_address – IP-адрес TACACS-сервера; - hostname – сетевое имя TACACS-сервера; - single-connection – в каждый момент времени иметь не больше одного соединения для обмена данными с TACACS-сервером; - port – номер порта для обмена данными с TACACS-сервером; - timeout – интервал ожидания ответа от сервера; - secret_key – ключ для аутентификации и шифрования всего обмена данными TACACS; - priority – приоритет использования TACACS-сервера (чем ниже значение, тем приоритетнее сервер); - <b>encrypted</b> – значение secret_key в зашифрованном виде. В случае отсутствия в команде параметров timeout, secret_key для данного TACACS-сервера используются значения, настроенные с помощью команд, указанных ниже.
<b>encrypted tacacs-server host</b> {ip_address   hostname} [single-connection] [port-number port] [timeout timeout] [key secret_key] [priority priority]	hostname: (1..158) символов; port: (0..65535)/49; timeout: (1..30) сек; secret_key: (0..128) символов; priority: (0..65535)/0;	Удаляет указанный сервер из списка используемых TACACS-серверов.
<b>no tacacs-server host</b> {ip_address   hostname}		Удаляет указанный сервер из списка используемых TACACS-серверов.
<b>tacacs-server key key</b>		Устанавливает ключ, используемый по умолчанию, для аутентификации и шифрования всего обмена данными TACACS между устройством и окружением TACACS;
<b>encrypted tacacs-server key key</b>	key: (0..128) символов/по умолчанию ключ – пустая строка	- <b>encrypted</b> – значение secret_key в зашифрованном виде.
<b>no tacacs-server key</b>		Устанавливает значение по умолчанию.
<b>tacacs-server timeout timeout</b>		Устанавливает интервал ожидания ответа от сервера, используемый по умолчанию.
<b>no tacacs-server timeout</b>	timeout: (1..30)/5 сек	Установить значение по умолчанию.



<b>tacacs-server host</b> <b>source-interface</b> {gigabitethernet <i>gi_port</i>   tengigabitethernet <i>te_port</i>   fortygigabitethernet fo_port   port-channel group   loopback loopback_id   vlan <i>vlan id</i> }	vlan_id: (1..4094); gi_port: (1..8/0/1..48); te_port: (1..8/0/1..24); fo_port: (1..8/0/1..4); loopback_id (1..64); group: (1..48)	Задает интерфейс устройства, IP-адрес которого будет использоваться по умолчанию в качестве адреса источника для обмена сообщениями с TACACS-сервером.
<b>no tacacs-server host</b> <b>source-interface</b>		Удаляет интерфейс устройства.

### Команды режима EXEC

Вид запроса командной строки в режиме EXEC:

```
console#
```

Таблица 197 – Команды режима EXEC

<b>Команда</b>	<b>Значение/Значение по умолчанию</b>	<b>Действие</b>
<b>show tacacs</b> [ <i>ip_address</i>   <i>hostname</i> ]	host_name: (1..158) символов	Отображает настройку и статистику для сервера TACACS+. - <i>ip_address</i> – IP-адрес TACACS+ сервера; - <i>hostname</i> – имя сервера.

### **5.21.4 Протокол управления сетью (SNMP)**

SNMP – технология, призванная обеспечить управление и контроль над устройствами и приложениями в сети связи путём обмена управляющей информацией между агентами, расположенными на сетевых устройствах, и менеджерами, находящимися на станциях управления. SNMP определяет сеть как совокупность сетевых управляющих станций и элементов сети (главные машины, шлюзы и маршрутизаторы, терминальные серверы), которые совместно обеспечивают административные связи между сетевыми управляющими станциями и сетевыми агентами.

Коммутаторы позволяют настроить работу протокола SNMP для удаленного мониторинга и управления устройством. Устройство поддерживает протоколы версий SNMPv1, SNMPv2, SNMPv3.

### Команды режима глобальной конфигурации

Вид запроса командной строки режима глобальной конфигурации:

```
console(config)#
```

Таблица 198 – Команды режима глобальной конфигурации

<b>Команда</b>	<b>Значение/Значение по умолчанию</b>	<b>Действие</b>
<b>snmp-server server</b>	По умолчанию поддержка протокола SNMP отключена	Включить поддержку протокола SNMP.
<b>no snmp-server server</b>		Отключает поддержку протокола SNMP.

<b>snmp-server community</b> <i>community</i> [ <b>ro</b>   <b>rw</b>   <b>su</b> ] [ipv4_address   ipv6_address   ipv6z_address] [ <b>mask mask</b>   <b>prefix prefix_length</b> ] [ <b>view view_name</b> ]	community: (1..20) символов; encrypted_community: (1..20) символов; формат ipv4_address: A.B.C.D; формат ipv6_address: X:X:X:X; формат ipv6z_address: X:X:X:X::X%<ID>; mask: - /255.255.255.255; prefix_length: (1..32)/32; view_name: (1..30) символов; group_name: (1..30) символов	Устанавливает значение строки сообщества для обмена данными по протоколу SNMP. - <i>community</i> – строка сообщества (пароль) для доступа по протоколу SNMP; - <b>encrypted</b> – задать строку сообщества в зашифрованном виде; - <b>ro</b> – доступ только для чтения; - <b>rw</b> – доступ для чтения и записи; - <b>su</b> – доступ администратора; - <i>view_name</i> – определяет имя для правила обозрения SNMP, которое должно быть предварительно определено с помощью команды <b>snmp-server view</b> . Определяет объекты, доступные сообществу; - <i>ipv4_address</i> , <i>ipv6_address</i> , <i>ipv6z_address</i> – IP-адрес устройства; - <i>mask</i> – маска адреса IPv4, которая определяет, какие биты адреса источника пакета сравниваются с заданным IP-адресом; - <i>prefix_length</i> – число бит, которые составляют префикс IPv4-адреса; - <i>group_name</i> – определяет имя группы, которое должно быть предварительно определено с помощью команды <b>snmp-server group</b> . Определяет объекты, доступные сообществу.
<b>snmp-server community-group</b> <i>community_group_name</i> [ipv4_address   ipv6_address   ipv6z_address] [ <b>mask mask</b>   <b>prefix prefix_length</b> ]		Удаляет параметры для строки сообщества.
<b>encrypted snmp-server community</b> <i>encrypted_community</i> [ <b>ro</b>   <b>rw</b>   <b>su</b> ] [ipv4_address   ipv6_address   ipv6z_address] [ <b>mask mask</b>   <b>prefix prefix_length</b> ] [ <b>view view_name</b> ]		<b>encrypted snmp-server community-group</b> <i>encrypted_community_group_name</i> [ipv4_address   ipv6_address   ipv6z_address] [ <b>mask mask</b>   <b>prefix prefix_length</b> ]
<b>no snmp-server community</b> <i>community</i> [ipv4_address   ipv6_address   ipv6z_address]		<b>no encrypted snmp-server community</b> <i>community</i> [ipv4_address   ipv6_address   ipv6z_address]
<b>snmp-server view</b> <i>view_name</i> <i>OID</i> { <b>included</b>   <b>excluded</b> }		view_name: (1..30) символов
<b>no snmp-server view</b> <i>viewname</i> [ <i>OID</i> ]		Удаляет правило обозрения для SNMP.

<b>snmp-server group</b> <i>group_name</i> {v1   v2   v3 {noauth   auth   priv} [notify <i>notify_view</i> ]} [read <i>read_view</i> ] [write <i>write_view</i> ]	group_name: (1..30) символов; notify_view: (1..32) символов; read_view: (1..32) символов; write_view: (1..32) символов	Создает SNMP-группу или таблицу соответствий SNMP-пользователей и правил обозрений SNMP. - v1, v2, v3 – SNMP v1, v2, v3 модель безопасности; - noauth, auth, priv – тип аутентификации, используемый протоколом SNMP v3 (noauth – без аутентификации, auth – аутентификация без шифрования, priv – аутентификация с шифрованием); - notify_view – имя правила обозрения, которому разрешено определять сообщения SNMP-агента – inform и trap; - read_view – имя правила обозрения, которому разрешено только чтение содержимого SNMP-агента коммутатора; - write_view – имя правила обозрения, которому разрешено вводить данные и конфигурировать содержимое SNMP-агента коммутатора.
<b>no snmp-server group</b> <i>groupname</i> {v1   v2   v3 [noauth   auth   priv]}		Удаляет SNMP-группу
<b>snmp-server user</b> <i>user_name group_name</i> {v1   v2c   v3 [remote <i>ip_address</i>   <i>host</i> ]}	user_name: (1..20) символов; group_name: (1..30) символов	Создает SNMPv3-пользователя. - user_name – имя пользователя; - group_name – имя группы.
<b>no snmp-server user</b> <i>user_name</i> {v1   v2c   v3 [remote { <i>ip_address</i>   <i>host</i> ]}]}		Удаляет SNMPv3-пользователя.
<b>snmp-server filter</b> <i>filter_name OID</i> {included   excluded}	filter_name: (1..30) символов	Создает или редактирует правило SNMP-фильтра, которое позволяет фильтровать inform и trap-сообщения, передаваемые SNMP-серверу. - filter_name – имя SNMP-фильтра; - OID – идентификатор объекта MIB, представленный в виде дерева ASN.1 (строка вида 1.3.6.2.4, может включать в себя зарезервированные слова, например: system, dod. С помощью символа * можно обозначить семейство поддеревьев: 1.3*.2); - include – OID включена в правило фильтрации; - exclude – OID исключена из правила фильтрации.
<b>no snmp-server filter</b> <i>filter_name</i> [OID]		Удаляет правило SNMP-фильтра.
<b>snmp-server host</b> { <i>ipv4_address</i>   <i>ipv6_address</i>   <i>hostname</i> } [traps   informs] [version {1   2c   3 {noauth   auth   priv}}] {community   <i>username</i> } [udp-port <i>port</i> ] [filter <i>filter_name</i> ] [timeout <i>seconds</i> ] [retries <i>retries</i> ]	hostname: (1..158) символов; community: (1..20) символов; username: (1..20) символов port: (1..65535)/162; filter_name: (1..30) символов; seconds: (1..300)/15; retries: (0..255)/3	Определяет настройки для передачи сообщений уведомления inform и trap SNMP-серверу. - community – строка сообщества SNMPv1/2c для передачи сообщений уведомления; - username – имя пользователя SNMPv3 для аутентификации; - version – определяют тип сообщений trap – trap SNMPv1, trap SNMPv2, trap SNMPv3; - auth – указывает подлинность пакета без шифрования; - noauth – не указывает подлинность пакета; - priv – указывает подлинность пакета с шифрованием; - port – UDP-порт SNMP-сервера; - seconds – период ожидания подтверждений перед повторной передачей сообщений inform; - retries – количество попыток передачи сообщений inform, при отсутствии их подтверждения.
<b>no snmp-server host</b> { <i>ipv4_address</i>   <i>ipv6_address</i>   <i>hostname</i> } [traps   informs]		Удаляет настройки для передачи сообщений уведомления inform и trap SNMPv1/v2/v3-серверу.

<b>snmp-server engineid local</b> { <i>engineid_string</i>   default}	engineid_string: (5..32) символов	Создает идентификатор локального SNMP-устройства – engineID. - <i>engineid_string</i> – имя SNMP-устройства; - <b>default</b> – при использовании данной настройки engine ID будет автоматически создан на основе MAC-адреса устройства.
<b>no snmp-server engineid local</b>		Удаляет идентификатор локального SNMP-устройства – engine ID
<b>snmp-server source-interface</b> {traps   informs} {gigabitethernet <i>gi_port</i>   tengigabitethernet <i>te_port</i>   fortygigabitethernet <i>fo_port</i>   port-channel <i>group</i>   loopback <i>loopback_id</i>   vlan <i>vlan id</i> }	vlan_id: (1..4094); gi_port: (1..8/0/1..48); te_port: (1..8/0/1..24); fo_port: (1..8/0/1..4); loopback_id: (1..64) group: (1..48)	Задает интерфейс устройства, IP-адрес которого будет использоваться по умолчанию в качестве адреса источника для обмена сообщениями с SNMP-сервером.
<b>no snmp-server source-interface</b> [traps   informs]		Удаляет интерфейс устройства.
<b>snmp-server source-interface-ipv6</b> {traps   informs} {gigabitethernet <i>gi_port</i>   tengigabitethernet <i>te_port</i>   fortygigabitethernet <i>fo_port</i>   port-channel <i>group</i>   loopback <i>loopback_id</i>   vlan <i>vlan id</i> }	vlan_id: (1..4094); gi_port: (1..8/0/1..48); te_port: (1..8/0/1..24); fo_port: (1..8/0/1..4); loopback_id: (1..64); group: (1..48)	Аналогично для IPv6.
<b>no snmp-server source-interface-ipv6</b> [traps   informs]		Удаляет интерфейс устройства.
<b>snmp-server engineid remote</b> { <i>ipv4_address</i>   <i>ipv6_address</i>   <i>hostname</i> } <i>engineid_string</i>	hostname: (1..158) символов; engineid_string: (5..32) символов	Создает идентификатор удаленного SNMP-устройства – engine ID. - <i>engineid_string</i> – идентификатор SNMP-устройства.
<b>no snmp-server engineid remote</b> { <i>ipv4_address</i>   <i>ipv6_address</i>   <i>hostname</i> }		Удаляет идентификатор удаленного SNMP-устройства – engine ID.
<b>snmp-server enable traps</b>		Включает поддержку SNMP trap-сообщений.
<b>no snmp-server enable traps</b>	-/включено	Отключает поддержку SNMP trap-сообщений.
<b>snmp-server enable traps authentication</b>		Включает отправку SNMP trap-сообщений при неудачной попытке аутентификации.
<b>no snmp-server enable traps authentication</b>	-/включено	Отключает отправку SNMP trap-сообщений.
<b>snmp-server enable traps [erps   link-status]</b>		Включает отправку SNMP trap-сообщений: - <b>erps</b> протокола ERPS; - <b>link-status</b> – состояния интерфейсных линков.
<b>no snmp-server enable traps [erps   link-status]</b>	-/включено	Отключает отправку SNMP trap-сообщений: - <b>erps</b> протокола ERPS; - <b>link-status</b> – состояния интерфейсных линков.
<b>snmp-server enable traps flex-link</b>		Включает отправку SNMP trap-сообщений при изменении состояния пары flex-link интерфейсов.
<b>no snmp-server enable traps flex-link</b>	-/ включено	Отключает отправку SNMP trap сообщений при изменении состояния пары flex-link-интерфейсов.
<b>snmp-server enable traps mac-notification change</b>		Включает отправку SNMP trap-сообщений при изменении в таблице изученных MAC-адресов.
<b>no snmp-server enable traps mac-notification change</b>	-/отключено	

<b>no snmp-server enable traps mac-notification change</b>		Отключает отправку SNMP trap-сообщений при изменении в таблице изученных MAC-адресов.
<b>snmp-server enable traps mac-notification flapping</b>	-/включено	Включает отправку SNMP trap-сообщений при обнаружении флаппинга MAC-адресов.
<b>no snmp-server enable traps mac-notification flapping</b>		Отключает отправку SNMP trap-сообщений при обнаружении флаппинга MAC-адресов.
<b>snmp-server enable traps ospf</b>	-/включено	Включает отправку SNMP trap-сообщений протокола OSPF.
<b>no snmp-server enable traps ospf</b>		Отключает отправку SNMP trap-сообщений.
<b>snmp-server enable traps ipv6 ospf</b>	-/включено	Включает отправку SNMP trap-сообщений протокола OSPF (IPv6).
<b>no snmp-server enable traps ipv6 ospf</b>		Отключает отправку SNMP trap-сообщений.
<b>snmp-server enable traps dhcp-snooping limit clients</b>	-/отключено	Включает отправку SNMP trap-сообщений при достижении предельного количества подключенных DHCP-клиентов.
<b>no snmp-server enable traps dhcp-snooping limit clients</b>		Отключает отправку SNMP trap-сообщений.
<b>snmp-server trap authentication</b>	-/разрешено	Разрешает передавать сообщения trap серверу, который не прошел аутентификацию.
<b>no snmp-server trap authentication</b>		Запрещает передавать сообщения trap серверу, который не прошел аутентификацию.
<b>snmp-server contact text</b>	text: (1..160) символов	Определяет контактную информацию устройства.
<b>no snmp-server contact</b>		Удаляет контактную информацию устройства.
<b>snmp-server location text</b>	text: (1..160) символов	Определяет информацию о местоположении устройства.
<b>no snmp-server location</b>		Удаляет информацию о местоположении устройства.
<b>snmp-server set variable_name name1 value1 [name2 value2 [...]]</b>	variable_name, name, value должны задаваться в соответствии со спецификацией	Позволяет установить значения переменных в базе данных MIB коммутатора. - <i>variable_name</i> – имя переменной; - <i>name, value</i> – пары соответствий имя – значение.
<b>snmp-server enable traps cpu notification</b>	-/отключено	Включает отправку SNMP trap-сообщений о срабатывании порога загрузки CPU.
<b>no snmp-server enable traps cpu notification</b>		Отключает отправку SNMP trap-сообщений о срабатывании порога загрузки CPU.
<b>snmp-server enable traps cpu recovery-notification</b>	-/отключено	Включает отправку SNMP trap-сообщений о восстановлении порога загрузки CPU.
<b>no snmp-server enable traps cpu recovery-notification</b>		Отключает отправку SNMP trap-сообщений о восстановлении порога загрузки CPU.
<b>snmp-server enable traps memory notification</b>	-/отключено	Включает отправку SNMP trap-сообщений о срабатывании порога для объема свободного места в RAM.
<b>no snmp-server enable traps memory notification</b>		Отключает отправку SNMP trap-сообщений о срабатывании порога для объема свободного места в RAM.
<b>snmp-server enable traps memory recovery-notification</b>	-/отключено	Включает отправку SNMP trap-сообщений о восстановлении порога для объема свободного места в RAM.
<b>no snmp-server enable traps memory recovery-notification</b>		Отключает отправку SNMP trap-сообщений о восстановлении порога для объема свободного места в RAM.
<b>snmp-server enable traps sensor notification</b>	-/отключено	Включает отправку SNMP trap-сообщений о срабатывании порога для значения датчиков.
<b>no snmp-server enable traps sensor notification</b>		Отключает отправку SNMP trap-сообщений о срабатывании порога для значения датчиков.

<b>snmp-server enable traps sensor recovery-notification</b>	-/отключено	Включает отправку SNMP trap-сообщений о восстановлении порога для значения датчиков.
<b>no snmp-server enable traps sensor recovery-notification</b>		Отключает отправку SNMP trap-сообщений о восстановлении порога для значения датчиков.
<b>snmp-server enable traps storage notification</b>	-/отключено	Включает отправку SNMP trap-сообщений о срабатывании порога для объема свободного места на встроенной флеш-памяти.
<b>no snmp-server enable traps storage notification</b>		Отключает отправку SNMP trap-сообщений о срабатывании порога для объема свободного места на встроенной флеш-памяти.
<b>snmp-server enable traps storage recovery-notification</b>	-/отключено	Включает отправку SNMP trap-сообщений о восстановлении порога для объема свободного места на встроенной флеш-памяти.
<b>no snmp-server enable traps storage recovery-notification</b>		Отключает отправку SNMP trap-сообщений о восстановлении порога для объема свободного места на встроенной флеш-памяти.

### Команды режима конфигурации интерфейса (диапазона интерфейсов) Ethernet

Вид запроса командной строки в режиме конфигурации интерфейса Ethernet:

```
console(config-if)#
```

Таблица 199 – Команды режима конфигурации интерфейса Ethernet

<b>Команда</b>	<b>Значение/Значение по умолчанию</b>	<b>Действие</b>
<b>snmp trap link-status</b>	-/включено	Включает отправку SNMP trap-сообщений при изменении состояния настраиваемого порта.
<b>no snmp trap link-status</b>		Выключает отправку SNMP trap-сообщений при изменении состояния настраиваемого порта.

### Команды режима Privileged EXEC

Вид запроса командной строки режима Privileged EXEC:

```
console#
```

Таблица 200 – Команды режима Privileged EXEC

<b>Команда</b>	<b>Значение/Значение по умолчанию</b>	<b>Действие</b>
<b>show snmp</b>	-	Показывает статус SNMP-соединений.
<b>show snmp engineID</b>	-	Показывает идентификатор локального SNMP-устройства – engineID.
<b>show snmp views</b> [view_name]	view_name: (1..30) символов	Показывает правила обозрения SNMP.
<b>show snmp groups</b> [group_name]	group_name: (1..30) символов	Показывает SNMP-группы.
<b>show snmp filters</b> [filter_name]	filter_name: (1..30) символов	Показывает SNMP-фильтры.
<b>show snmp users</b> [user_name]	user_name: (1..30) символов	Показывает SNMP-пользователей.

### 5.21.5 Протокол удалённого мониторинга сети (RMON)

Протокол мониторинга сети (RMON) является расширением протокола SNMP, позволяя предоставить более широкие возможности контроля сетевого трафика. Отличие RMON от SNMP состоит в характере собираемой информации – данные собираемые RMON в первую очередь характеризуют трафик между узлами сети. Информация, собранная агентом, передается в приложение управления сетью.

#### Команды режима глобальной конфигурации

Вид запроса командной строки режима глобальной конфигурации:

```
console(config)#
```

Таблица 201 – Команды режима глобальной конфигурации

<i>Команда</i>	<i>Значение/Значение по умолчанию</i>	<i>Действие</i>
<b>rmon event</b> <i>index type</i> [ <b>community</b> <i>com_text</i> ] [ <b>description</b> <i>desc_text</i> ] [ <b>owner</b> <i>name</i> ]	index: (1..65535); type: (none, log, trap, log-trap); com_text: (0..127) символов; desc_text: (0..127) символов; name: строка	Настраивает события, используемые в системе удаленного мониторинга. - <i>index</i> – индекс события; - <i>type</i> – тип уведомления, генерируемого устройством по этому событию: none – не генерировать уведомления, log – генерировать запись в таблице, trap – отсылать SNMP trap, log-trap – генерировать запись в таблице и отсылать SNMP trap; - <i>com_text</i> - строка сообщества SNMP для пересылки trap; - <i>desc_text</i> – описание события; - <i>name</i> – имя создателя события.
<b>no rmon event</b> <i>index</i>		Удаляет событие, используемое в системе удаленного мониторинга.

<p><b>rmon alarm</b> <i>index</i>  <i>mib_object_id interval</i>  <i>rthreshold fthreshold</i>  <i>revent fevent [type type]</i>  <b>[startup direction] [owner name]</b></p>	<p>index: (1..65535);  mib_object_id:  корректный OID;  interval:  (1..2147483647) сек;  rthreshold:  (0..2147483647);  fthreshold:  (0..2147483647);  revent: (1..65535);  fevent: (0..65535);  type: (absolute, delta)/absolute;  startup: (rising, falling, rising-falling)/rising-falling;  name: строка</p>	<p>Настраивает условия выдачи аварийных сигналов.</p> <ul style="list-style-type: none"> <li>- <i>index</i> – индекс аварийного события;</li> <li>- <i>mib_object_id</i> – идентификатор переменной части объекта OID;</li> <li>- <i>interval</i> – интервал, в течение которого данные отбираются и сравниваются с восходящей и нисходящей границами;</li> <li>- <i>rthreshold</i> – восходящая граница;</li> <li>- <i>fthreshold</i> – нисходящая граница;</li> <li>- <i>revent</i> – индекс события, которое используется при пересечении восходящей границы;</li> <li>- <i>fevent</i> – индекс события, которое используется при пересечении нисходящей границы;</li> <li>- <i>type</i> – метод отбора указанных переменных и подсчета значения для сравнения с границами:</li> </ul> <p>Метод <b>absolute</b> – абсолютное значение выбранной переменной будет сравнено с границей на конце исследуемого интервала;</p> <p>Метод <b>delta</b> – значение выбранной переменной при последнем отборе будет вычтено из текущего значения и разница будет сравнена с границами (разница между значениями переменной в конце и в начале контрольного интервала);</p> <p>- <b>startup</b> – инструкция для генерации событий на первом контрольном интервале. Определяет правила генерации аварийных событий для первого контрольного интервала путем сравнения отобранной переменной с одной, либо обеими границами:</p>
		<ul style="list-style-type: none"> <li>- <b>rising</b> – генерировать единичное аварийное событие по восходящей границе, если значение отобранной переменной на первом контрольном интервале больше либо равно этой границе;</li> <li>- <b>falling</b> – генерировать единичное аварийное событие по нисходящей границе, если значение отобранной переменной на первом контрольном интервале меньше либо равно этой границе;</li> <li>- <b>rising-falling</b> – генерировать единичное аварийное событие по восходящей и/или нисходящей границе, если значение отобранной переменной на первом контрольном интервале больше либо равно восходящей границе и/или меньше либо равно нисходящей границе;</li> <li>- <b>owner</b> – имя создателя аварийного события.</li> </ul>
<p><b>no rmon alarm</b> <i>index</i></p>		<p>Удаляет условие выдачи аварийных событий.</p>
<p><b>rmon table-size</b> {<i>history</i>  <i>hist_entries   log</i>  <i>log_entries</i>}</p>	<p>hist_entries:  (20..32767)/270;  log_entries:  (20..32767)/100</p>	<p>Задаёт максимальный размер RMON-таблиц.</p> <ul style="list-style-type: none"> <li>- <b>history</b> – максимальное количество строк в таблице истории;</li> <li>- <b>log</b> – максимальное количество строк в таблице записей.</li> </ul> <p> <b>Значение вступит в силу только после перезагрузки устройства.</b></p>
<p><b>no rmon table-size</b> {<i>history</i>    <i>log</i>}</p>		<p>Устанавливает значение по умолчанию.</p>

Команды режима конфигурации интерфейса (диапазона интерфейсов) Ethernet, интерфейса группы портов

Вид запроса командной строки в режиме конфигурации интерфейса Ethernet, интерфейса группы портов:

```
console (config-if) #
```



Таблица 202 – Команды режима конфигурации интерфейса Ethernet, группы интерфейсов

<b>Команда</b>	<b>Значение/Значение по умолчанию</b>	<b>Действие</b>
<b>rmon collection stats</b> <i>index</i> [owner_name] [buckets bucket_num] [interval interval]	index: (1..65535); name: (0..160) символов; bucket-num: (1..50)/50; interval: (1..3600)/1800 сек	Включает формирование истории по группам статистики для базы данных (MIB) удаленного мониторинга. - <i>index</i> – индекс требуемой группы статистики; - <i>name</i> – владелец группы статистики; - <i>bucket_num</i> – значение, ассоциируемое с количеством ячеек для сбора истории по группе статистики; - <i>interval</i> – период опроса для формирования истории.
<b>no rmon collection stats</b> <i>index</i>		Выключает формирование истории по группам статистики для базы данных (MIB) удаленного мониторинга.

### Команды режима EXEC

Вид запроса командной строки режима EXEC:

```
console>
```

Таблица 203 – Команды режима EXEC

<b>Команда</b>	<b>Значение/Значение по умолчанию</b>	<b>Действие</b>
<b>show rmon statistics</b> {gigabitethernet <i>gi_port</i>   tengigabitethernet <i>te_port</i>   fortygigabitethernet <i>fo_port</i>   port-channel <i>group</i> }	gi_port: (1..8/0/1..48); te_port: (1..8/0/1..24); fo_port: (1..8/0/1..4); group: (1..48)	Показывает статистику интерфейса Ethernet, либо группы портов, используемую для удаленного мониторинга.
<b>show rmon collection stats</b> [gigabitethernet <i>gi_port</i>   tengigabitethernet <i>te_port</i>   fortygigabitethernet <i>fo_port</i>   port-channel <i>group</i> ]		Отображает информацию по запрашиваемым группам статистики.
<b>show rmon history</b> <i>index</i> {throughput   errors   other} [period <i>period</i> ]	index: (1..65535); period: (1..2147483647) сек	Показывает историю Ethernet статистики RMON. - <i>index</i> – запрошенная группа статистики; - <b>throughput</b> – показывает счетчики производительности (пропускной способности); - <b>errors</b> – показывает счетчики ошибок; - <b>other</b> – показывает счетчики обрывов и коллизий; - <i>period</i> – показывает историю за запрошенный период времени.
<b>show rmon alarm-table</b>	-	Показывает сводную таблицу аварийных событий.
<b>show rmon alarm</b> <i>index</i>	index: (1..65535)	Показывает конфигурацию настройки аварийных событий. - <i>index</i> – индекс аварийного события.
<b>show rmon events</b>	-	Показывает таблицу событий удаленного мониторинга RMON.
<b>show rmon log</b> [ <i>index</i> ]	index: (0..65535)	Показывает таблицу записей удаленного мониторинга RMON. - <i>index</i> - индекс события.

### Примеры выполнения команд

- Показать статистику 10 интерфейса Ethernet:

```
console# show rmon statistics tengigabitethernet 1/0/10
```

```

Port te0/10
Dropped: 8
Octets: 878128 Packets: 978
Broadcast: 7 Multicast: 1
CRC Align Errors: 0 Collisions: 0
Undersize Pkts: 0 Oversize Pkts: 0
Fragments: 0 Jabbers: 0
64 Octets: 98 65 to 127 Octets: 0
128 to 255 Octets: 0 256 to 511 Octets: 0
512 to 1023 Octets: 491 1024 to 1518 Octets: 389

```

Таблица 204 – Описание результатов

<b>Параметр</b>	<b>Описание</b>
Dropped	Количество задетектированных событий, когда пакеты были отброшены.
Octets	Количество байт данных (включая байты плохих пакетов), принятых из сети (исключая фреймовые биты, но включая биты контрольной суммы).
Packets	Количество принятых пакетов (включая плохие, широковещательные и многоадресные пакеты).
Broadcast	Количество принятых широковещательных пакетов (только корректные пакеты).
Multicast	Количество принятых многоадресных пакетов (только корректные пакеты).
CRC Align Errors	Количество принятых пакетов длиной от 64 до 1518 байт включительно, имеющих неверную контрольную сумму либо с целым числом байт (ошибки проверки контрольной суммы – FCS), либо с нецелым числом байт (ошибки выравнивания – Alignment).
Collisions	Оценка количества коллизий на данном Ethernet сегменте.
Undersize Pkts	Количество принятых пакетов длиной меньше 64 байт (исключая фреймовые биты, но включая биты контрольной суммы), но в остальном правильно сформированных.
Oversize Pkts	Количество принятых пакетов длиной больше 1518 байт (исключая фреймовые биты, но включая биты контрольной суммы), но в остальном правильно сформированных.
Fragments	Количество принятых пакетов длиной меньше 64 байт (исключая фреймовые биты, но включая биты контрольной суммы), имеющих неверную контрольную сумму либо с целым числом байт (ошибки проверки контрольной суммы – FCS), либо с нецелым числом байт (ошибки выравнивания – Alignment).
Jabbers	Количество принятых пакетов длиной больше 1518 байт (исключая фреймовые биты, но включая биты контрольной суммы), имеющих неверную контрольную сумму либо с целым числом байт (ошибки проверки контрольной суммы – FCS), либо с нецелым числом байт (ошибки выравнивания – Alignment).
64 Octet	Количество принятых пакетов (включая плохие пакеты) длиной 64 байта (исключая фреймовые биты, но включая биты контрольной суммы).
65 to 127 Octets	Количество принятых пакетов (включая плохие пакеты) длиной от 65 до 127 байт включительно (исключая фреймовые биты, но включая биты контрольной суммы).
128 to 255 Octets	Количество принятых пакетов (включая плохие пакеты) длиной от 128 до 255 байт включительно (исключая фреймовые биты, но включая биты контрольной суммы).
256 to 511 Octets	Количество принятых пакетов (включая плохие пакеты) длиной от 256 до 511 байт включительно (исключая фреймовые биты, но включая биты контрольной суммы).

512 to 1023 Octets	Количество принятых пакетов (включая плохие пакеты) длиной от 512 до 1023 байт включительно (исключая фреймовые биты, но включая биты контрольной суммы).
1024 to 1518 Octets	Количество принятых пакетов (включая плохие пакеты) длиной от 1024 до 1518 байт включительно (исключая фреймовые биты, но включая биты контрольной суммы).

- Показать информацию по группам статистики для порта 8:

```
console# show rmon collection stats tengigabitethernet 1/0/8
```

Index	Interface	Interval	Requested Samples	Granted Samples	Owner
1	te0/8	300	50	50	Eltex

Таблица 205 – Описание результатов

Параметр	Описание
Index	Индекс, уникально идентифицирующий запись.
Interface	Ethernet-интерфейс, на котором запущен опрос.
Interval	Интервал в секундах между опросами.
Requested Samples	Запрошенное количество отсчетов, которое может быть сохранено.
Granted Samples	Разрешенное (оставшееся) количество отсчетов, которое может быть сохранено.
Owner	Владелец данной записи.

- Показать счетчики пропускной способности для группы статистики 1:

```
console# show rmon history 1 throughput
```

Sample set: 1	Owner: MES				
Interface: gi0/1	Interval: 1800				
Requested samples: 50	Granted samples: 50				
Maximum table size: 100					
Time	Octets	Packets	Broadcast	Multicast	%
Nov 10 2009 18:38:00	204595549	278562	2893	675218.67%	

Таблица 206 – Описание результатов

Параметр	Описание
Time	Дата и время создания записи.
Octets	Количество байт данных (включая байты плохих пакетов) принятых из сети (исключая фреймовые биты, но включая биты контрольной суммы).
Packets	Количество принятых пакетов (включая плохие пакеты) в течение периода формирования записи.
Broadcast	Количество принятых хороших пакетов в течение периода формирования записи направленных на широковещательные адреса.
Multicast	Количество принятых хороших пакетов в течение периода формирования записи направленных на многоадресные адреса.

Utilization	Оценка средней пропускной способности физического уровня на данном интерфейсе в течение периода формирования записи. Пропускная способность оценивается величиной до тысячной процента.
CRC Align	Количество принятых в течение периода формирования записи пакетов длиной от 64 до 1518 байт включительно, имеющих неверную контрольную сумму либо с целым числом байт (ошибки проверки контрольной суммы – FCS), либо с нецелым числом байт (ошибки выравнивания – Alignment).
Collisions	Оценка количества коллизий на данном Ethernet сегменте в течение периода формирования записи.
Undersize Pkts	Количество принятых в течение периода формирования записи пакетов длиной меньше 64 байт (исключая фреймовые биты, но включая биты контрольной суммы), но в остальном правильно сформированных.
Oversize Pkts	Количество принятых в течение периода формирования записи пакетов длиной больше 1518 байт (исключая фреймовые биты, но включая биты контрольной суммы), но в остальном правильно сформированных.
Fragments	Количество принятых в течение периода формирования записи пакетов длиной меньше 64 байт (исключая фреймовые биты, но включая биты контрольной суммы), имеющих неверную контрольную сумму либо с целым числом байт (ошибки проверки контрольной суммы – FCS), либо с нецелым числом байт (ошибки выравнивания – Alignment).
Jabbers	Количество принятых в течение периода формирования записи пакетов длиной больше 1518 байт (исключая фреймовые биты, но включая биты контрольной суммы), имеющих неверную контрольную сумму либо с целым числом байт (ошибки проверки контрольной суммы – FCS), либо с нецелым числом байт (ошибки выравнивания – Alignment).
Dropped	Количество задетектированных событий, когда пакеты были отброшены в течение периода формирования записи.

- Показать сводную таблицу сигналов тревоги:

```
console# show rmon alarm-table
```

Index	OID	Owner
1	1.3.6.1.2.1.2.2.1.10.1	CLI
2	1.3.6.1.2.1.2.2.1.10.1	Manager

Таблица 207 – Описание результатов

Параметр	Описание
Index	Индекс, уникально идентифицирующий запись
OID	OID контролируемой переменной
Owner	Пользователь, создавший запись.

- Показать конфигурацию аварийных событий с индексом 1:

```
console# show rmon alarm 1
```

Alarm 1 ----- OID: 1.3.6.1.2.1.2.2.1.10.1 Last sample Value: 878128 Interval: 30
--

```

Sample Type: delta
Startup Alarm: rising
Rising Threshold: 8700000
Falling Threshold: 78
Rising Event: 1
Falling Event: 1
Owner: CLI
    
```

Таблица 208 – Описание результатов

<i>Параметр</i>	<i>Описание</i>
OID	OID контролируемой переменной.
Last Sample Value	Значение переменной на последнем контрольном интервале. Если метод отбора переменных <b>absolute</b> – то это абсолютное значение переменной, если <b>delta</b> – то разница между значениями переменной в конце и в начале контрольного интервала.
Interval	Интервал в секундах, в течение которого данные отбираются и сравниваются с верхней и нижней границами.
Sample Type	Метод отбора указанных переменных и подсчета значения для сравнения с границами. Метод <b>absolute</b> – абсолютное значение выбранной переменной будет сравнено с границей на конце исследуемого интервала. Метод <b>delta</b> – значение выбранной переменной при последнем отборе будет вычтено из текущего значения, и разница будет сравнена с границами (разница между значениями переменной в конце и в начале контрольного интервала).
Startup Alarm	Инструкция для генерации событий на первом контрольном интервале. Определяет правила генерации аварийных событий для первого контрольного интервала путем сравнения отобранной переменной с одной, либо обеими границами. <b>rising</b> – генерировать единичное аварийное событие по восходящей границе, если значение отобранной переменной на первом контрольном интервале больше либо равно этой границе. <b>falling</b> – генерировать единичное аварийное событие по нисходящей границе, если значение отобранной переменной на первом контрольном интервале меньше либо равно этой границе. <b>rising-falling</b> – генерировать единичное аварийное событие по восходящей и/или нисходящей границе, если значение отобранной переменной на первом контрольном интервале больше либо равно восходящей границе, и/или меньше либо равно нисходящей границе.
Rising Threshold	Значение восходящей границы. Когда значение отобранной переменной на предыдущем контрольном интервале было меньше данной границы, а на текущем контрольном интервале больше либо равно значению границы, тогда единичное событие генерируется.
Falling Threshold	Значение нисходящей границы. Когда значение отобранной переменной на предыдущем контрольном интервале было больше данной границы, а на текущем контрольном интервале меньше либо равно значению границы, тогда единичное событие генерируется.
Rising Event	Индекс события используемого, когда восходящая граница пересечена.
Falling Event	Индекс события используемого, когда нисходящая граница пересечена.
Owner	Пользователь, создавший запись.

- Показать таблицу событий удаленного мониторинга RMON:

```
console# show rmon events
```

Index	Description	Type	Community	Owner	Last time sent
-------	-------------	------	-----------	-------	----------------

1	Errors	Log		CLI	Nov 10 2009 18:47:17
2	High Broadcast	Log-Trap	router	Manager	Nov 10 2009 18:48:48

Таблица 209 – Описание результатов

<i>Параметр</i>	<i>Описание</i>
Index	Индекс, уникально идентифицирующий событие.
Description	Комментарий, описывающий событие.
Type	Тип уведомления, генерируемого устройством по этому событию: none – не генерировать уведомления, log – генерировать запись в таблице, trap – отсылать SNMP trap, log-trap – генерировать запись в таблице и отсылать SNMP trap.
Community	Строка сообщества SNMP для пересылки trap.
Owner	Пользователь, создавший событие.
Last time sent	Время и дата генерирования последнего события. Если не было сгенерировано событий, то это значение будет равно нулю.

Показать таблицу записей удаленного мониторинга RMON:

```
console# show rmon log
```

Maximum table size: 100					
	Event	Description	Time		
	-----	-----	-----		
1	Errors		Nov 10 2009 18:48:33		

Таблица 210 – Описание результатов

<i>Параметр</i>	<i>Описание</i>
Index	Индекс, уникально идентифицирующий запись.
Description	Комментарий, описывающий событие.
Time	Время создания записи.

### 5.21.6 Списки доступа ACL для управления устройством

Программное обеспечение коммутаторов позволяет разрешить либо ограничить доступ к управлению устройством через определенные порты или группы VLAN. Для этой цели создаются списки доступа (Access Control List, ACL) для управления.



**ACL per VLAN работает только в режиме «acl-sqinq»**

#### Команды режима глобальной конфигурации

Вид запроса командной строки режима глобальной конфигурации:

```
console(config)#
```

Таблица 211 – Команды режима глобальной конфигурации

<b>Команда</b>	<b>Значение/Значение по умолчанию</b>	<b>Действие</b>
<b>management access-list</b> <i>name</i>	name: (1..32) символа	Создает список доступа для управления. Вход в режим конфигурации списка доступа для управления.
<b>no management access-list</b> <i>name</i>		Удаляет список доступа для управления.
<b>management access-class</b> {console-only   <i>name</i> }	name: (1..32) символа	Ограничивает управление устройством по определенному списку доступа (access list). Активирует указанный список доступа. - <b>console-only</b> – управление устройством доступно только с консоли.
<b>no management access-class</b>		Отменяет ограничение на управление устройством по определенному списку доступа (access list).

Команды режима конфигурации списка доступа для управления

Вид запроса командной строки в режиме конфигурации списка доступа для управления:

```
console(config)# management access-list eltex_manag
console (config-macl)#
```

Таблица 212 – Команды режима конфигурации списка доступа для управления

<b>Команда</b>	<b>Значение/Значение по умолчанию</b>	<b>Действие</b>
<b>permit</b> [gigabitethernet <i>gi_port</i>   tengigabitethernet <i>te_port</i>   fortygigabitethernet <i>fo_port</i>   port-channel <i>group</i>   oob   vlan <i>vlan_id</i> ] [service <i>service</i> ] [ace-priority <i>index</i> ]	gi_port: (1..8/0/1..48); te_port: (1..8/0/1..24); fo_port: (1..8/0/1..4); group: (1..48); vlan_id: (1..4094) service: (telnet, snmp, http, https, ssh); index: (1..65535)	Задаёт разрешающее условие для управляющего списка доступа. - <i>service</i> – тип доступа. - <i>index</i> – приоритет правила.
<b>permit ip-source</b> { <i>ipv4_address</i>   <i>ipv6_address/prefix_length</i> } [mask { <i>mask</i>   <i>prefix_length</i> }] [gigabitethernet <i>gi_port</i>   tengigabitethernet <i>te_port</i>   fortygigabitethernet <i>fo_port</i>   port-channel <i>group</i>   oob   vlan <i>vlan_id</i> ] [service <i>service</i> ] [ace-priority <i>index</i> ]		
<b>deny</b> [gigabitethernet <i>gi_port</i>   tengigabitethernet <i>te_port</i>   fortygigabitethernet <i>fo_port</i>   port-channel <i>group</i>   oob   vlan <i>vlan_id</i> ] [service <i>service</i> ] [ace-priority <i>index</i> ]	gi_port: (1..8/0/1..48); te_port: (1..8/0/1..24); fo_port: (1..8/0/1..4); group: (1..48); vlan_id: (1..4094); service: (telnet, snmp, http, https, ssh);	Задаёт запрещающее условие для управляющего списка доступа. - <i>service</i> – тип доступа, - <i>index</i> – приоритет правила.

<code>deny ip-source</code> <code>{ipv4_address  </code> <code>ipv6_address/prefix_length}</code> <code>[mask {mask  </code> <code>prefix_length}]</code> <code>[gigabitethernet gi_port  </code> <code>tengigabitethernet te_port</code> <code>  fortygigabitethernet</code> <code>fo_port   port-channel</code> <code>group   oob   vlan vlan_id]</code> <code>[service service] [ace-</code> <code>priority index]</code>	index: (1..65535)	
<code>remove ace-priority index</code>	index: (1..65535)	Удалить условие из списка доступа.

### Команды режима Privileged EXEC

Вид запроса командной строки режима Privileged EXEC:

```
console#
```

Таблица 213 – Команды режима Privileged EXEC

<b>Команда</b>	<b>Значение/Значение по умолчанию</b>	<b>Действие</b>
<code>show management access-list [name]</code>	name: (1..32) символа	Показывает списки доступа (access list) для управления.
<code>show management access-class</code>	-	Показывает информацию об активных списках доступа (access list) для управления.

## **5.21.7 Настройка доступа**

### *5.21.7.1 Telnet, SSH, HTTP и FTP*

Данные команды предназначены для настройки серверов доступа для управления коммутатором. Поддержка серверов TELNET и SSH коммутатором позволяет удаленно подключаться к нему для мониторинга и конфигурации.

### Команды режима глобальной конфигурации

Вид запроса командной строки режима глобальной конфигурации:

```
console(config)#
```

Таблица 214 – Команды режима глобальной конфигурации

<b>Команда</b>	<b>Значение/Значение по умолчанию</b>	<b>Действие</b>
<code>ip telnet server</code>	По умолчанию Telnet сервер включен	Разрешает удаленное конфигурирование устройства через Telnet.
<code>no ip telnet server</code>		Запрещает удаленное конфигурирование устройства через Telnet.



<code>ip ssh server</code>	По умолчанию SSH сервер отключен	Разрешает удаленное конфигурирование устройства через SSH. <input checked="" type="checkbox"/> До тех пор, пока ключ для шифрования не сгенерирован, SSH-сервер будет находиться в резерве. После генерации ключа (используемые команды <code>crypto key generate rsa</code> и <code>crypto key generate dsa</code> ) сервер перейдет в рабочее состояние.
<code>no ip ssh server</code>		Запрещает удаленное конфигурирование устройства через SSH.
<code>ip ssh port port_number</code>	port_number: (1..65535)/22	TCP-порт, используемый SSH-сервером.
<code>no ip ssh port</code>		Устанавливает значение по умолчанию.
<code>ip ssh-client source-interface {gigabitethernet gi_port   tengigabitethernet te_port   fortygigabitethernet fo_port   port-channel group   loopback loopback_id   vlan vlan_id}</code>	gi_port: (1..8/0/1..48); te_port: (1..8/0/1..24); fo_port: (1..8/0/1..4); loopback_id: (1..64) group: (1..48); vlan_id: (1..4094)	Задает интерфейс для SSH-сессий.
<code>no ip ssh-client source-interface</code>		Удаляет интерфейс.
<code>ipv6 ssh-client source-interface {gigabitethernet gi_port   tengigabitethernet te_port   fortygigabitethernet fo_port   port-channel group   loopback loopback_id   vlan vlan_id}</code>	gi_port: (1..8/0/1..48); te_port: (1..8/0/1..24); fo_port: (1..8/0/1..4); loopback_id: (1..64) group: (1..48); vlan_id: (1..4094)	Задает интерфейс для IPv6 SSH-сессий.
<code>no ipv6 ssh-client source-interface</code>		Удаляет интерфейс.
<code>ip ssh pubkey-auth</code>	По умолчанию использование публичного ключа запрещено	Разрешает использование публичного ключа для входящих SSH-сессий.
<code>no ip ssh pubkey-auth</code>		Запрещает использование публичного ключа для входящих SSH-сессий.
<code>ip ssh cipher algorithms</code>	algorithms: (3des, aes128, aes192, aes256, arcfour, none)/разрешены все алгоритмы, кроме none	Задает список разрешенных алгоритмов шифрования для сервера
<code>no ip ssh cipher</code>		Восстанавливает список разрешенных алгоритмов обмена ключами по умолчанию
<code>ip ssh kex methods</code>	methods: (dh-group-exchange-sha1, dh-group1-sha1)/разрешены все методы	Задает список разрешенных методов обмена ключами для сервера
<code>no ip ssh kex</code>		Восстанавливает список разрешенных алгоритмов обмена ключами по умолчанию
<code>ip ssh password-auth</code>	По умолчанию включено	Включение режима аутентификации по паролю
<code>no ip ssh password-auth</code>		Отключение режима аутентификации по паролю
<code>crypto key pubkey-chain ssh</code>	По умолчанию ключ не создан	Вход в режим конфигурации публичного ключа.
<code>crypto key generate dsa</code>	-	Генерирует пару ключей DSA – частный и публичный для SSH-сервиса. <input checked="" type="checkbox"/> Если хотя бы один из пары ключей уже создан, то система предложит перезаписать ключ.
<code>crypto key generate rsa</code>	-	Генерирует пару ключей RSA – частный и публичный для SSH-сервиса. <input checked="" type="checkbox"/> Если хотя бы один из пары ключей уже создан, то система предложит перезаписать ключ.

<b>crypto key import dsa</b>	-	Импортирует пару ключей DSA - encrypted –в зашифрованном виде.
<b>encrypted crypto key import dsa</b>		
<b>crypto key import rsa</b>	-	Импортирует пару ключей RSA - encrypted –в зашифрованном виде.
<b>encrypted crypto key import rsa</b>		
<b>crypto certificate {1   2} generate</b>	-	Генерирует SSL-сертификат.
<b>ip http server</b>	По умолчанию HTTP-сервер включен	Разрешает удаленное конфигурирование устройства через WEB.
<b>no ip http server</b>		Запрещает удаленное конфигурирование устройства через WEB.
<b>ip http port port</b>	1..65535/80	Задает порт HTTP-сервера.
<b>no ip http port</b>		Восстанавливает значение по умолчанию.
<b>ip http secure-server</b>	По умолчанию HTTPS-сервер выключен	Включает HTTPS-сервер.
<b>no ip http secure-server</b>		Выключает HTTPS-сервер.
<b>ip http timeout-policy seconds [http-only   https-only]</b>	seconds: (0..86400)/600	Задает таймаут HTTP-сессии.
<b>no ip http timeout-policy</b>		Восстанавливает значение по умолчанию.
<b>ip https certificate {1   2}</b>	-/1	Определяет активный HTTPS-сертификат.
<b>no ip https certificate</b>		Восстанавливает значение по умолчанию.
<b>crypto certificate {1   2} generate</b>	-	Генерирует SSL-сертификат.
<b>crypto certificate {1   2} import</b>		Импортирует SSL-сертификат, назначенный центром сертификации.
<b>no crypto certificate {1   2}</b>		Восстанавливает SSL-сертификат по умолчанию для указанного сертификата.



**Ключи, сгенерированные командами `crypto key generate rsa` и `crypto key generate dsa`, сохраняются в закрытом для пользователя файле конфигурации.**

### Команды режима конфигурации публичного ключа

Вид запроса командной строки в режиме конфигурации публичного ключа:

```
console# configure
console(config)# crypto key pubkey-chain ssh
console(config-pubkey-chain)#
```

Таблица 215 – Команды режима конфигурации публичного ключа

<b>Команда</b>	<b>Значение/Значение по умолчанию</b>	<b>Действие</b>
<b>user-key username {rsa   dsa}</b>	username: (1..48) символов	Вход в режим создания индивидуального публичного ключа. - <b>rsa</b> – создать RSA-ключ; - <b>dsa</b> – создать DSA-ключ.
<b>no user-key username</b>		Удаляет публичный ключ для определенного пользователя.

Вид запроса командной строки в режиме создания индивидуального публичного ключа:

```
console# configure
console(config)# crypto key pubkey-chain ssh
console(config-pubkey-chain)# user-key eltex rsa
console(config-pubkey-key)#
```

Таблица 216 – Команды режима создания индивидуального публичного ключа

<i>Команда</i>	<i>Значение/Значение по умолчанию</i>	<i>Действие</i>
<code>key-string</code>	-	Создает публичный ключ для определенного пользователя.
<code>key-string row key_string</code>	-	Создает публичный ключ для определенного пользователя. Ввод ключа осуществляется построчно. - <code>key_string</code> – часть ключа. <input checked="" type="checkbox"/> <b>Для того чтобы система поняла, что ключ введен полностью, необходимо ввести команду <code>key-string row</code> без символов.</b>

### Команды режима EXEC

Команды данного раздела доступны только для привилегированных пользователей.

Вид запроса командной строки режима EXEC:

```
console#
```

Таблица 217 – Команды режима EXEC

<i>Команда</i>	<i>Значение/Значение по умолчанию</i>	<i>Действие</i>
<code>show ip ssh</code>	-	Показывает конфигурацию SSH-сервера, а также активные входящие SSH-сессии.
<code>show crypto key pubkey-chain ssh</code> <code>[username username]</code> <code>[fingerprint {bubble-babble   hex}]</code>	username: (1..48) символов. По умолчанию отпечаток ключа в шестнадцатеричном формате.	Показывает публичные SSH-ключи, сохраненные на коммутаторе. - <code>username</code> – имя удаленного клиента; - <b>bubble-babble</b> – отпечаток ключа в коде Bubble Babble; - <b>hex</b> – отпечаток ключа в шестнадцатеричном коде.
<code>show crypto key mypubkey [rsa   dsa]</code>	-	Показывает публичные ключи SSH-коммутатора.
<code>show crypto certificate [1   2]</code>	-	Отображает SSL-сертификаты для HTTPS-сервера.

### Примеры выполнения команд

Включить сервер SSH на коммутаторе. Разрешить использование публичных ключей. Создать RSA-ключ для пользователя **eltex**:

```
console# configure
console(config)# ip ssh server
console(config)# ip ssh pubkey-auth
console(config)# crypto key pubkey-chain ssh
console(config-pubkey-chain)# user-key eltex rsa
console(config-pubkey-key)# key-string
AAAAB3NzaC1yc2EAAAADAQABAAQACvTnRwPWlA14kpqIw9GBRonZQZxjHKcqKL6rMlQ+ZNXF
ZSkvHG+QusIZ/76ILmFT34v7u7ChFAE+Vu4GRfpSwoQUvV35LqJJk67IOU/zfwO1lgkTwm175Q
R9gHujS6KwGN2QWXgh3ub8gDjTSqmuSn/Wd05iDX2IExQWu08licg1k02LYciz+Z4TrEU/9FJx
wPiVQOjc+KBXuR0juNg5nFYsY0ZCk0N/W9a/tnkmlshRE7Di71+w3fNiOA6w9o44t6+AINEICB
CCA4YcF6zMzaT1wefWwX6f+Rmt5nhhqdAtN/4oJfcel166DqVX1gWmNzNR4DYDvSzg01DnwCAC8
Qh
Fingerprint: a4:16:46:23:5a:8d:1d:b5:37:59:eb:44:13:b9:33:e9
```

### 5.21.7.2 Команды конфигурации терминала

Команды конфигурации терминала служат для настройки параметров локальной и удаленной консоли.

#### Команды режима глобальной конфигурации

Вид запроса командной строки режима глобальной конфигурации:

```
console(config)#
```

Таблица 218 – Команды режима глобальной конфигурации

<i>Команда</i>	<i>Значение/Значение по умолчанию</i>	<i>Действие</i>
<code>line {console   telnet   ssh}</code>	-	Вход в режим соответствующего терминала (локальная консоль, удаленная консоль – Telnet или удаленная защищенная консоль – SSH).

#### Команды режима конфигурации терминала

Вид запроса командной строки в режиме конфигурации терминала:

```
console# configure
console(config)# line {console|telnet|ssh}
console(config-line)#
```

Таблица 219 – Команды режима конфигурации терминала

<i>Команда</i>	<i>Значение/Значение по умолчанию</i>	<i>Действие</i>
<code>speed bps</code>	bps: (2400, 9600, 19200, 38400, 57600, 115200)/115200 бод	Устанавливает скорость доступа по локальной консоли (команда доступна только в режиме конфигурации локальной консоли).
<code>no speed</code>		Устанавливает значение по умолчанию.
<code>autobaud</code>	-/включено	Включает автоматическое определение скорости доступа по локальной консоли (команда доступна только в режиме конфигурации локальной консоли).
<code>no autobaud</code>		Выключает автоматическое определение скорости доступа по локальной консоли.
<code>exec-timeout minutes [seconds]</code>	minutes: (0..65535)/10 мин; seconds: (0..59)/0 сек	Задает интервал, в течение которого система ожидает ввода пользователя. Если в течение данного интервала пользователь ничего не вводит, то консоль отключается.
<code>no exec-timeout</code>		Устанавливает значение по умолчанию.

#### Команды режима EXEC

Вид запроса командной строки режима EXEC:

```
console#
```

Таблица 220 – Команды режима EXEC

<i>Команда</i>	<i>Значение/Значение по умолчанию</i>	<i>Действие</i>
show line [console   telnet   ssh]	-	Показывает параметры терминала.

### 5.21.7.3 Удаленный запуск команд посредством SSH

Функция позволяет удаленно осуществить выполнение команд на коммутаторе через сессию SSH. Для работы данной функции необходимо, чтобы на коммутаторе был включен SSH-сервер (команда ip ssh server в глобальном режиме конфигурирования).

Ниже показан пример использования функции удаленного запуска команд через SSH.

Выполнить команду show clock для коммутатора с IP-адресом 192.168.1.239:

```
username@username-system:~$ ssh -l admin 192.168.1.239 "show clock"
admin@192.168.1.239's password:
*10:12:59 UTC Jun 10 2019
No time source
Time from Browser is disabled
```



**Команды, требующие подтверждения (например: write, reload и др.), ждут ввода подтверждений и только потом соединение SSH разрывается.**

## 5.22 Журнал аварий, протокол SYSLOG

Системные журналы позволяют вести историю событий, произошедших на устройстве, а также контролировать произошедшие события в реальном времени. В журнал заносятся события семи типов: чрезвычайные, сигналы тревоги, критические и не критические ошибки, предупреждения, уведомления, информационные и отладочные.

### Команды режима глобальной конфигурации

Вид запроса командной строки в режиме глобальной конфигурации:

```
console(config)#
```

Таблица 221 – Команды режима глобальной конфигурации

<i>Команда</i>	<i>Значение/Значение по умолчанию</i>	<i>Действие</i>
logging on		Включает регистрацию отладочных сообщений и сообщений об ошибках.
no logging on	-/регистрация включена	Выключает регистрацию отладочных сообщений и сообщений об ошибках. При выключенной регистрации отладочные сообщения и сообщения об ошибках будут передаваться на консоль.

<b>logging host</b> {ip_address   host} [port port] [severity level] [facility facility] [description text]	host: (1..158) символов; port: (1..65535)/514; level: (см. таблицу 222); facility: (local0..7)/local7; text: (1..64) символов	Включает передачу аварийных и отладочных сообщений на удаленный SYSLOG сервер. - ip_address – IPv4 или IPv6-адрес SYSLOG-сервера; - host – сетевое имя SYSLOG-сервера; - port – номер порта для передачи сообщений по протоколу SYSLOG; - level – уровень важности сообщений, передаваемых на SYSLOG-сервер; - facility – услуга, передаваемая в сообщениях; - text – описание SYSLOG-сервера.
<b>no logging host</b> {ip_address   host}		Удаляет выбранный сервер из списка используемых SYSLOG-серверов.
<b>logging console</b> [level]	level: (см. таблицу 222)/informational	Включает передачу аварийных или отладочных сообщений выбранного уровня важности на консоль.
<b>no logging console</b>		Выключает передачу аварийных или отладочных сообщений на консоль.
<b>logging buffered</b> [severity_level]	severity_level: (см. таблицу 222)/informational	Включает передачу аварийных или отладочных сообщений выбранного уровня важности во внутренний буфер.
<b>no logging buffered</b>		Выключает передачу аварийных или отладочных сообщений во внутренний буфер.
<b>logging buffered size</b> size	size: (20..1000)/200	Изменяет количество сообщений, запоминаемых во внутреннем буфере. Новое значение размера буфера применится после перезагрузки устройства.
<b>no logging buffered size</b>		Устанавливает значение по умолчанию.
<b>logging file</b> [level]	level: (см. таблицу 222) /errors	Включает передачу аварийных или отладочных сообщений выбранного уровня важности в файл журнала.
<b>no logging file</b>		Выключает передачу аварийных или отладочных сообщений в файл журнала.
<b>aaa logging login</b>	-/включено	Заносит в журналы события аутентификации, авторизации и учета (AAA).
<b>no aaa logging login</b>		Не заносит в журналы события аутентификации, авторизации и учета (AAA).
<b>logging events spanning-tree port-state-change</b>	-/включено	Включает регистрацию изменения статуса интерфейсов в STP.
<b>no logging events spanning-tree port-state-change</b>		Отключает регистрацию изменения статуса интерфейсов в STP.
<b>logging events spanning-tree topology-change</b>	-/выключено	Включает регистрацию изменений топологии в STP.
<b>no logging events spanning-tree topology-change</b>		Отключает регистрацию изменений топологии в STP.
<b>logging events spanning-tree root-bridge-change</b>	-/выключено	Включает регистрацию смены root bridge.
<b>no logging events spanning-tree root-bridge-change</b>		Выключает регистрацию смены root bridge.
<b>logging cli-commands</b>	-/отключено	Включает логирование введенных в CLI команд.
<b>no logging cli-commands</b>		Отключает логирование введенных в CLI команд.
<b>file-system logging</b> {copy   delete-rename}	По умолчанию регистрация включена	Включает регистрацию событий файловой системы. -copy – регистрация сообщений, связанных с операциями копирования файлов; -delete-rename – регистрация сообщений, связанных с удалением файлов и переименованием операций.
<b>no file-system logging</b> {copy   delete-rename}		Выключает регистрацию событий файловой системы.

<b>management logging deny</b>	По умолчанию регистрация включена	Включает регистрацию событий о запрете доступа к управлению коммутатором.
<b>no management logging deny</b>		Выключает регистрацию событий о запрете доступа к управлению коммутатором.
<b>logging aggregation on</b>	-/отключено	Включает контроль агрегации syslog-сообщений.
<b>no logging aggregation on</b>		Отключает агрегацию syslog-сообщений.
<b>logging aggregation aging-time sec</b>	sec: (15..3600)/300 секунд	Устанавливает время хранения сгруппированных syslog-сообщений.
<b>no logging aggregation aging-time</b>		Устанавливает значение по умолчанию.
<b>logging service cpu-rate-limits traffic</b>	traffic: (http, telnet, ssh, snmp, ip, link-local, arp-switch-mode, arp-inspection, stp-bpdu, other-bpdu, dhcp-snooping, dhcpv6-snooping, igmp-snooping, mld-snooping, sflow, log-deny-aces, vrrp)/-	Включает контроль ограничения скорости входящих фреймов для определенного типа трафика.
<b>no logging service cpu-rate-limits traffic</b>		Отключает логирование.
<b>logging origin-id {string   hostname   ip   ipv6}</b>	-/нет	Задает параметр, который будет использоваться в качестве идентификатора хоста в syslog-сообщениях.
<b>no logging origin-id</b>		Использовать значение по умолчанию.
<b>logging source-interface {gigabitethernet gi_port   tengigabitethernet te_port   fortygigabitethernet fo_port   port-channel group   loopback loopback_id   vlan vlan_id}</b>	gi_port: (1..8/0/1..48); te_port: (1..8/0/1..24); fo_port: (1..8/0/1..4); loopback_id: (1..64) group: (1..48); vlan_id: (1..4094)	Использовать IP-адрес указанного интерфейса в качестве источника в IP-пакетах протокола SYSLOG.
<b>no logging source-interface</b>		Использовать IP-адрес исходящего интерфейса.
<b>logging source-interface-ipv6 {gigabitethernet gi_port   tengigabitethernet te_port   fortygigabitethernet fo_port   port-channel group   loopback loopback_id   vlan vlan_id}</b>	gi_port: (1..8/0/1..48); te_port: (1..8/0/1..24); fo_port: (1..8/0/1..4); loopback_id: (1..64) group: (1..48); vlan_id: (1..4094)	Использовать IPv6-адрес указанного интерфейса в качестве источника в IP-пакетах протокола SYSLOG.
<b>no logging source-interface-ipv6</b>		Использовать IPv6-адрес исходящего интерфейса.

Каждое сообщение имеет свой уровень важности; в таблице 222 приведены типы сообщений в порядке убывания их важности.

Таблица 222 – Типы важности сообщений

<b>Тип важности сообщений</b>	<b>Описание</b>
Чрезвычайные (emergencies)	В системе произошла критическая ошибка, система может работать неправильно.
Сигналы тревоги (alerts)	Необходимо немедленное вмешательство в систему.
Критические (critical)	В системе произошла критическая ошибка.

Ошибочные (errors)	В системе произошла ошибка.
Предупреждения (warnings)	Предупреждение, неаварийное сообщение.
Уведомления (notifications)	Уведомление системы, неаварийное сообщение.
Информационные (informational)	Информационные сообщения системы.
Отладочные (debugging)	Отладочные сообщения, предоставляют пользователю информацию для корректной настройки системы.

### Команды режима Privileged EXEC

Вид запроса командной строки в режиме Privileged EXEC:

```
console#
```

Таблица 223 – Команда режима Privileged EXEC для просмотра файла журнала

<i>Команда</i>	<i>Значение/Значение по умолчанию</i>	<i>Действие</i>
<code>clear logging</code>	-	Удаляет все сообщения из внутреннего буфера.
<code>clear logging file</code>	-	Удаляет все сообщения из файла журнала.
<code>show logging file</code>	-	Отображает состояние журнала, аварийные и отладочные сообщения, записанные в файле журнала.
<code>show logging</code>	-	Отображает состояние журнала, аварийные и отладочные сообщения, записанные во внутреннем буфере.
<code>show syslog-servers</code>	-	Отображает настройки для удалённых syslog-серверов.

### Примеры использования команд

- Включить регистрацию ошибочных сообщений на консоли:

```
console# configure
console (config)# logging on
console (config)# logging console errors
```

- Очистить файл журнала:

```
console# clear logging file
Clear Logging File [y/n]y
```

## 5.23 Зеркалирование (мониторинг) портов

Функция зеркалирования портов предназначена для контроля сетевого трафика путем пересылки копий входящих и/или исходящих пакетов с одного или нескольких контролируемых портов на один контролирующий порт.



**При зеркалировании более одного физического интерфейса возможны потери трафика. Отсутствие потерь гарантируется только при зеркалировании одного физического интерфейса**

К контролирующему порту применяются следующие ограничения:

- Порт не может быть контролирующим и контролируемым портом одновременно;
- Порт не может быть членом группы портов;
- IP-интерфейс должен отсутствовать для этого порта;
- Протокол GVRP должен быть выключен на этом порту.



К контролируемым портам применяются следующие ограничения:

- Порт не может быть контролирующим и контролируемым портом одновременно.

### Команды режима глобальной конфигурации

Вид запроса командной строки в режиме глобальной конфигурации:

```
console (config) #
```

Таблица 224 – Команды режима глобальной конфигурации

Команда	Значение/Значение по умолчанию	Действие
<b>port monitor mode</b> {monitor-only   network}	-/monitor-only	Задаёт режим работы порта - <b>monitor-only</b> – фреймы, поступающие на порт, отбрасываются; - <b>network</b> – позволяет вести обмен данными.
<b>no port monitor mode</b>		Возвращает значение по умолчанию.
<b>port monitor remote vlan</b> vlan_id [cos priority] [tx   rx]	vlan_id: (1..4094); priority: (0..7)/0	Назначение VLAN для удаленного мониторинга (RSPAN), в которую будут помещаться пакеты с контролируемых интерфейсов.
<b>no port monitor remote</b> vlan vlan_id		Удаление VLAN для удаленного мониторинга.

### Команды режима конфигурации интерфейса Ethernet

Вид запроса командной строки в режиме конфигурации интерфейса Ethernet:

```
console (config-if) #
```



**Данные команды нельзя выполнять в режиме конфигурации диапазона интерфейсов Ethernet.**

Таблица 225 – Команды доступные в режиме конфигурации интерфейса Ethernet

Команда	Значение/Значение по умолчанию	Действие
<b>port monitor</b> {remote   gigabitethernet gi_port   tengigabitethernet te_port   fortygigabitethernet fo_port} [rx   tx]	gi_port: (1..8/0/1..48); te_port: (1..8/0/1..24); fo_port: (1..8/0/1..4);	Включает функцию мониторинга на настраиваемом интерфейсе. Данный интерфейс будет контролирующим портом для указанного в команде контролируемого порта. - gi_port, te_port, fo_port – контролируемый порт; - rx – копировать пакеты принятые контролируемым портом; - tx – копировать пакеты, переданные контролируемым портом; При отсутствии параметра rx/tx с контролируемого порта копируются все пакеты. <input checked="" type="checkbox"/> <b>Функция мониторинга может быть настроена на двух портах одновременно</b>
<b>no port monitor</b> {remote   gigabitethernet gi_port   tengigabitethernet te_port   fortygigabitethernet fo_port }		Выключает функцию мониторинга на настраиваемом интерфейсе.

<code>port monitor vlan vlan_id</code>	vlan_id: (1..4094)	Включает функцию мониторинга на настраиваемом интерфейсе. Данный интерфейс будет контролирующим портом для указанной VLAN. <input checked="" type="checkbox"/> Порт мониторинга не должен принадлежать к настраиваемой VLAN. <input checked="" type="checkbox"/> Мониторинг VLAN может быть включен лишь в том случае, если в системе настроено не более одного контролирующего порта. <input checked="" type="checkbox"/> Если контролирующий порт настроен ранее, то только этот порт может быть использован для мониторинга VLAN.
<code>no port monitor vlan vlan_id</code>		Удаляет указанную VLAN из мониторинга.
<code>port monitor remote</code>	-	Включает функцию удаленного мониторинга (RSPAN) на настраиваемом интерфейсе.
<code>no port monitor remote</code>		Выключает функцию удаленного мониторинга (RSPAN) на настраиваемом интерфейсе.

### Команды режима EXEC

Запрос командной строки в режиме EXEC имеет следующий вид:

```
console>
```

Таблица 226 – Команды, доступные в режиме EXEC

<i>Команда</i>	<i>Значение/Значение по умолчанию</i>	<i>Действие</i>
<code>show ports monitor</code>	-	Выводит информацию по контролирующим и контролируемым портам.

### Примеры выполнения команд

- Установить 13 Ethernet интерфейс контролирующим для 18 интерфейса Ethernet. Весь трафик с 18 интерфейса передавать на 13.

```
console# configure
console(config)# interface tengigabitethernet 1/0/13
console(config-if)# port monitor tengigabitethernet 1/0/18
```

- Вывести информацию по контролирующим и контролируемым портам.

```
console# show ports monitor
```

Port monitor mode: monitor-only						
RSPAN configuration						
RX: VLAN 5, user priority 0						
TX: VLAN 5, user priority 0						
Source	Port	Destination	Port	Type	Status	RSPAN
-----	-----	-----	-----	-----	-----	-----
tel1/0/18		tel1/0/13		RX, TX	notReady	Disabled

## 5.24 Функция sFlow

sFlow – технология, позволяющая осуществлять мониторинг трафика в пакетных сетях передачи данных путем частичной выборки трафика для последующей инкапсуляции в специальные сообщения, передаваемые на сервер сбора статистики.

### Команды режима глобальной конфигурации

Вид запроса командной строки в режиме глобальной конфигурации:

```
console (config) #
```

Таблица 227 – Команды режима глобальной конфигурации

Команда	Значение/Значение по умолчанию	Действие
<b>sflow receiver</b> <i>id</i> { <i>ipv4_address</i>   <i>ipv6_address</i>   <i>ipv6z_address</i>   <i>url</i> } [ <b>port</b> <i>port</i> ] [ <b>max-datagram-size</b> <i>byte</i> ]	<i>id</i> : (1..8); <i>port</i> : (1..5535)/6343; <i>byte</i> : положительное целое число/1400; формат <i>ipv4_address</i> : A.B.C.D; формат <i>ipv6_address</i> : X:X:X:X::X; формат <i>ipv6z_address</i> : X:X:X:X::X%<ID>; <i>url</i> : (1..158) символов	Задаёт адрес сервера сбора статистики sflow. - <i>id</i> – номер sflow-сервера; - <i>ipv4_address</i> , <i>ipv6_address</i> , <i>ipv6z_address</i> – IP-адрес; - <i>url</i> – доменное имя хоста; - <i>port</i> – номер порта; - <i>byte</i> – максимальное количество байт, которое может быть отправлено в один пакет данных.
<b>no sflow receiver</b> <i>id</i>		Удаляет адрес сервера сбора статистики sflow
<b>sflow receiver</b> { <b>source-interface</b>   <b>source-interface-ipv6</b> } { <b>gigabitethernet</b> <i>gi_port</i>   <b>tengigabitethernet</b> <i>te_port</i>   <b>fortygigabitethernet</b> <i>fo_port</i>   <b>port-channel</b> <i>group</i>   <b>loopback</b> <i>loopback_id</i>   <b>vlan</b> <i>vlan_id</i>   <b>oob</b> }	<i>vlan_id</i> : (1..4094) <i>gi_port</i> : (1..8/0/1..48); <i>te_port</i> : (1..8/0/1..24); <i>fo_port</i> : (1..8/0/1..4); <i>loopback_id</i> : (1..64) <i>group</i> : (1..48)	Задаёт интерфейс устройства, IP-адрес которого будет использоваться по умолчанию в качестве адреса источника сбора статистики.
<b>no sflow receiver</b> <b>source-interface</b>		Удаляет явное задание интерфейса, с адреса которого будет отправляться статистика sflow

### Команды режима конфигурации интерфейса Ethernet

Вид запроса командной строки в режиме конфигурации интерфейса Ethernet:

```
console# configure
console (config) # interface {gigabitethernet gi_port | tengigabitethernet
te_port | fortygigabitethernet fo_port}
console (config-if) #
```

Таблица 228 – Команды режима конфигурации интерфейса Ethernet

Команда	Значение/Значение по умолчанию	Действие
<b>sflow flow-sampling</b> <i>rate id</i> [ <i>max-header-size bytes</i> ]	rate: (1024..107374823); id: (0..8); bytes: (20..256)/128 байт	Задаёт среднюю скорость выборки пакетов. Итоговая скорость выборки считается как $1/rate * current\_speed$ ( <i>current\_speed</i> – текущая средняя скорость). - <i>rate</i> – средняя скорость выборки пакетов; - <i>id</i> – номер sflow-сервера; - <i>bytes</i> – максимальное количество байт, которое будет скопировано из образца пакета.
<b>no sflow flow-sampling</b>		Отключает счетчики выборки на порту.
<b>sflow counters-sampling</b> <i>sec id</i>	sec: (15..86400) секунд; id: (0..8)	Определяет максимальный интервал между успешными выборками пакетов. - <i>sec</i> – максимальный интервал между выборками в секундах. - <i>id</i> – номер sflow-сервера (задается командой <b>sflow receiver</b> в глобальном режиме конфигурации).
<b>no sflow counters-sampling</b>		Отключает счетчики выборки на порту.

### Команды режима EXEC

Запрос командной строки в режиме EXEC имеет следующий вид:

```
console>
```

Таблица 229 – Команды, доступные в режиме EXEC

Команда	Значение/Значение по умолчанию	Действие
<b>show sflow configuration</b> [ <i>gigabitethernet gi_port  </i> <i>tengigabitethernet te_port</i> <i>  fortygigabitethernet</i> <i>fo_port</i> ]		Выводит настройки sflow.
<b>clear sflow statistics</b> [ <i>gigabitethernet gi_port  </i> <i>tengigabitethernet te_port</i> <i>  fortygigabitethernet</i> <i>fo_port</i> ]	<i>gi_port</i> : (1..8/0/1..48); <i>te_port</i> : (1..8/0/1..24); <i>fo_port</i> : (1..8/0/1..4)	Очищает статистику sFlow. Если интерфейс не указан, команда очищает все счетчики статистики sFlow.
<b>show sflow statistics</b> [ <i>gigabitethernet gi_port  </i> <i>tengigabitethernet te_port</i> <i>  fortygigabitethernet</i> <i>fo_port</i> ]		Отображает статистику sFlow.

### Примеры выполнения команд

- Установить IP-адрес 10.0.80.1 сервера 1 для сбора статистики sflow. Для ethernet-интерфейсов te1/0/1-te1/0/24 установить среднюю скорость выборки пакетов – 10240 кбит/с и максимальный интервал между успешными выборками пакетов – 240 с.

```
console# configure
console(config)# sflow receiver 1 10.0.80.1
console(config)# interface range tengigabitethernet 1/0/1-24
console(config-if-range)# sflow flow-sampling 10240 1
console (config-if)# sflow counters-sampling 240 1
```

## 5.25 Функции диагностики физического уровня

Сетевые коммутаторы содержат аппаратные и программные средства для диагностики физических интерфейсов и линий связи. В перечень тестируемых параметров входят следующие:

Для электрических интерфейсов:

- длина кабеля;
- расстояние до места неисправности – обрыва или замыкания.

Для оптических интерфейсов 1G и 10 G:

- параметры питания – напряжение и ток;
- выходная оптическая мощность;
- оптическая мощность на приеме.

### 5.25.1 Диагностика медного кабеля

#### Команды режима EXEC

Запрос командной строки в режиме EXEC имеет следующий вид:

```
console>
```

Таблица 230 – Команды диагностики медного кабеля

<i>Команда</i>	<i>Значение/Значение по умолчанию</i>	<i>Действие</i>
<b>test cable-diagnostics tdr</b> [all   interface gigabitethernet gi_port ]	gi_port: (1..8/0/1..48)	Выполняет виртуальное тестирование кабеля для указанного интерфейса. - all – для всех интерфейсов
<b>show cable-diagnostics tdr</b> [interface gigabitethernet gi_port ]	gi_port: (1..8/0/1..48)	Отображает результаты последнего виртуального тестирования кабеля для указанного интерфейса.
<b>test cable-diagnostics tdr-fast</b> [all   interface gigabitethernet gi_port ]	gi_port: (1..8/0/1..48)	Выполняет виртуальное тестирование кабеля с низкой точностью для указанного интерфейса. - all – для всех интерфейсов
<b>show cable-diagnostics cable-length</b> [interface gigabitethernet gi_port]	gi_port: (1..8/0/1..48)	Отображает предположительную длину кабеля, подключенного к указанному интерфейсу (если номер порта не задан, то команда выполняется для всех портов).   <b>Интерфейс должен быть активным и работать в режиме 1000Мбит/с или 100Мбит/с. Диагностика поддерживается только на интерфейсах GigabitEthernet.</b>

#### Примеры выполнения команд:

- Протестировать порт gi 1/0/1:

```
console# test cable-diagnostics tdr interface gigabitethernet 1/0/1
```

```
5324#test cable-diagnostics tdr interface gi0/1
..
Cable on port gi1/0/1 is good
```

### 5.25.2 Диагностика оптического трансивера

Функция диагностики позволяет оценить текущее состояние оптического трансивера и оптической линии связи.

Возможен автоматический контроль состояния линий связи. Для этого коммутатор периодически опрашивает параметры оптических интерфейсов и сравнивает их с пороговыми значениями, заданными производителями трансиверов. При выходе параметров за допустимые пределы коммутатор формирует предупреждающие и аварийные сообщения.

#### Команды режима EXEC

Запрос командной строки в режиме EXEC имеет следующий вид:

```
console>
```

Таблица 231 – Команда диагностики оптического трансивера

Команда	Значение/Значение по умолчанию	Действие
<code>show fiber-ports optical-transceiver [detailed] [interface {gigabitethernet gi_port   tengigabitethernet te_port   fortygigabitethernet fo_port}]</code>	gi_port: (1..8/0/1..48); te_port: (1..8/0/1..24); fo_port: (1..8/0/1..4).	Отображает результаты диагностики оптического трансивера.

#### Пример выполнения команды:

```
sw1# show fiber-ports optical-transceiver
interfaceFortygigabitEthernet1/0/1
```

Port	Temp	Voltage	Current	Output Power	Input Power	LOS	Transceiver Type
fo1/0/1	OK	OK	OK	N/S	OK	No	Fiber
			OK		OK	No	
			OK		OK	No	
			OK		OK	No	
Temp	- Internally measured transceiver temperature						
Voltage	- Internally measured supply voltage						
Current	- Measured TX bias current						
Output Power	- Measured TX output power in milliWatts/dBm						
Input Power	- Measured RX received power in milliWatts/dBm						
LOS	- Loss of signal						
N/A - Not Available, N/S - Not Supported, W - Warning, E - Error							

Таблица 232 – Параметры диагностики оптического трансивера

Параметр	Значение
Temp	Температура трансивера.
Voltage	Напряжение питания трансивера.
Current	Отклонение тока на передаче.
Output Power	Выходная мощность на передаче (мВт).

<i>Input Power</i>	Входная мощность на приеме (мВт).
<i>LOS</i>	Потеря сигнала.

Значения результатов диагностики:

- N/A – недоступно,
- N/S – не поддерживается.

## 5.26 Электропитание по линиям Ethernet (PoE)

Модели коммутаторов с суффиксом 'P' в обозначении поддерживают электропитание устройств по линии Ethernet в соответствии с рекомендациями IEEE 802.3af (PoE) и IEEE 802.3at (PoE+).

### Команды режима глобальной конфигурации

Вид запроса командной строки в режиме глобальной конфигурации:

```
console (config) #
```

Таблица 233 – Команды режима глобальной конфигурации

<i>Команда</i>	<i>Значение/ Значение по умолчанию</i>	<i>Действие</i>
<b>power inline limit-mode</b> {port   class}	-/class	Выбор режима ограничения мощности электропитания: - <b>port</b> –ограничение устанавливается на основании административных параметров порта; - <b>class</b> – ограничение устанавливается на основании класса подключенного устройства
<b>no power inline limit-mode</b>		Возвращает значение по умолчанию
<b>power inline restart auto</b>	-/включено	Включить автоматический рестарт PoE в случае отключения PoE-контроллера.
<b>no power inline restart auto</b>		Установить значение по умолчанию. Отключить автоматический рестарт PoE в случае отключения PoE-контроллера.
<b>power inline usage-threshold percent</b>	percent: (1..99)/95	Устанавливает порог потребляемой мощности, при котором формируется информационное сообщение (snmp trap) о превышении порога.
<b>no power inline usage-threshold</b>		Восстанавливает значение порога по умолчанию.
<b>power inline traps enable</b>	-/выключено	Разрешение формирование информационных сообщений для подсистемы PoE.
<b>no power inline traps enable</b>		Возвращает настройки к параметрам по умолчанию.
<b>power inline inrush test disable</b>	-/включено	Отключает проверку inrush-тока.
<b>no power inline inrush test disable</b>		Включает проверку inrush-тока.
<b>power inline disable</b>	/выключено	Отключает использование PoE.  <b>Настройка вступит в силу только после перезагрузки устройства.</b>
<b>no power inline disable</b>		Включает использование PoE.

### Команды режима конфигурации интерфейса

Вид запроса командной строки в режиме конфигурации интерфейса Ethernet:

```
console# configure
console(config)# interface gigabitethernet gi_port
console(config-if)#
```

Таблица 234 – Команды режима конфигурации интерфейса Ethernet

Команда	Значение/Значение по умолчанию	Действие
<b>power inline</b> {auto   never} [time-range range_name]	range_name : (1..32) символа; -/auto	Команда управляет работой протокола обнаружения PoE-устройств на интерфейсе. - <b>auto</b> – разрешает работу протокола обнаружения PoE-устройств на интерфейсе и включает подачу электропитания на интерфейс; - <b>never</b> – запрещает работу протокола обнаружения PoE-устройств на интерфейсе и отключает подачу электропитания; - <b>time-range</b> – временной интервал, в течение которого питание будет подаваться на интерфейс.
<b>power inline powered-device</b> pd_type	pd_type:(1..24) символов/не задано	Добавляет произвольное описание PoE-устройства для помощи в администрировании оборудования.
<b>no power inline powered-device</b>		Удаляет ранее заданное описание PoE-устройства.
<b>power inline priority</b> {critical   high   low}	-/low	Задаёт приоритет интерфейса PoE при управлении электропитанием. - <b>critical</b> – устанавливает наивысший приоритет электропитания. Электропитание портов с таким приоритетом будет прекращаться в последнюю очередь при перегрузке системы PoE; - <b>high</b> – устанавливает высокий приоритет электропитания; - <b>low</b> – устанавливает низкий приоритет электропитания.
<b>no power inline priority</b>		Восстанавливает приоритет по умолчанию.
<b>power inline limit</b> power	power: (0..30000)/30000 мВт	Назначает предел мощности электропитания для выбранного порта.
<b>no power inline limit</b>		Восстанавливает предел мощности по умолчанию.

### Команды режима Privileged EXEC

Вид запроса командной строки в режиме Privileged EXEC:

```
console#
```

Таблица 235 – Команды режима Privileged EXEC

Команда	Значение/Значение по умолчанию	Действие
<b>show power inline</b> [gigabitethernet gi_port   unit unit_id]	gi_port: (1..8/0/1..8); unit_id : (1..8)	Отображает состояние электропитания интерфейсов, поддерживающих питание по линии PoE. - unit_id – номер юнита в стеке.
<b>show power inline consumption</b> [gigabitethernet gi_port   unit unit_id]	gi_port: (1..8/0/1..8); unit_id : (1..8)	Отображает характеристики потребления мощности PoE-интерфейсов устройства. - unit_id – номер юнита в стеке.
<b>show power inline version</b>	-	Отображает версию программного обеспечения контроллера подсистемы PoE.



### Примеры выполнения команд

- Показать состояние электропитания всех интерфейсов устройства:

```
console# show power inline
```

```
Power-limit mode: Class based
Usage threshold: 95%
Trap: Disable
Legacy Mode: Disable
Inrush Test: Disable
SW Version: 22.172.3
```

Unit	Module	Nominal Power (W)	Consumed Power (W)	Temp (C)
1	MES2308P 12-port 1G Managed Switch with 8 POE+ ports	240	219 (91%)	85
2	MES2308P 12-port 1G Managed Switch with 8 POE+ ports	240	0 (0%)	42

Interface	Admin	Oper	Power (W)	Class	Device	Priority
gil/0/1	Auto	On	31.800	4		low
gil/0/2	Auto	On	31.800	4		low
gil/0/3	Auto	On	31.0	4		low
gil/0/4	Auto	On	31.400	4		low
gil/0/5	Auto	On	31.500	4		low
gil/0/6	Auto	On	31.0	4		low
gil/0/7	Auto	On	31.600	4		low
gil/0/8	Auto	Fault	0.0	0		low

- Показать состояние электропитания выбранного интерфейса:

```
console# show power inline gil/0/1
```

Interface	Admin	Oper	Power (W)	Class	Device	Priority
gil/0/1	Auto	Searching	0.0	0		low

```
Port Status:          Port is off. Detection is in process
Port standard:        802.3AT
Admin power limit (for port power-limit mode): 30.0 watts
Time range:
Operational power limit: 30.0 watts
Spare pair:          Disabled
Negotiated power:    0 watts (None)
Current (mA):        0
Voltage (V):         0.0
Overload Counter:    0
Short Counter:       0
Denied Counter:      0
Absent Counter:      0
Invalid Signature Counter: 0
```

Описание отображаемых параметров электропитания приведено в таблице 236.

Таблица 236 – Параметры статуса электропитания

Nominal Power	Номинальная мощность источника питания подсистемы PoE.
Consumed Power	Измеренное значение потребляемой мощности.
Usage Threshold	Пороговое значение потребляемой мощности, при котором формируется информационное сообщение (snmp trap) о превышении порога.
Traps	Отображает разрешение формирования информационных сообщений.
Port	Обозначение интерфейса коммутатора.
Admin	Административное состояние электропитания порта. Возможные значения – auto и never.
Priority	Приоритет управления электропитанием порта. Возможные значения – critical, high, low.
Oper	Оперативное состояние электропитания порта. Возможные значения: Off - питание порта выключено административно; Searching – питание порта включено, ожидание подключения PoE-устройства; On – питание порта включено и есть присоединенное PoE-устройство; Fault – авария питания порта. PoE-устройство запросило мощность большую, чем доступно или потребляемая PoE-устройством мощность превысила заданный предел.
Port standard	Классификация подключенного устройства в соответствии с IEEE 802.3af, IEEE 802.3at.
Overload Counter	Счетчик количества случаев перегрузки по электропитанию.
Short Counter	Счетчик случаев короткого замыкания.
Denied Counter	Счетчик случаев отказа в подаче электропитания.
Absent Counter	Счетчик случаев прекращения электропитания из-за отключения питаемого устройства.
Invalid Signature Counter	Счетчик ошибок классификации подключенных PoE-устройств.

## 5.27 Функции обеспечения безопасности

### 5.27.1 Функции обеспечения защиты портов

С целью повышения безопасности в коммутаторе существует возможность настроить какой-либо порт так, чтобы доступ к коммутатору через этот порт предоставлялся только заданным устройствам. Функция защиты портов основана на определении MAC-адресов, которым разрешается доступ. MAC-адреса могут быть настроены вручную или изучены коммутатором. После изучения необходимых адресов порт следует заблокировать, защитив его от поступления пакетов с неизученными MAC-адресами. Таким образом, когда заблокированный порт получает пакет, и MAC-адрес источника пакета не связан с этим портом, активизируется механизм защиты, в зависимости от которого могут быть приняты следующие меры: несанкционированные пакеты, поступающие на заблокированный порт, пересылаются, отбрасываются, либо же порт, принявший пакет, отключается. Функция безопасности Locked Port позволяет сохранить список изученных MAC-адресов в файле конфигурации, таким образом, этот список можно восстановить после перезагрузки устройства.



**Существует ограничение на количество MAC-адресов, которое может изучить порт, использующий функцию защиты.**

Команды режима конфигурации интерфейса (диапазона интерфейсов) Ethernet, интерфейса группы портов

Вид запроса командной строки в режиме конфигурации интерфейса Ethernet, интерфейса группы портов:

```
console(config-if)#
```

Таблица 237 – Команды режима конфигурации интерфейса Ethernet, группы интерфейсов

<i>Команда</i>	<i>Значение/Значение по умолчанию</i>	<i>Действие</i>
<b>port security</b>	-/выключено	Включает функцию защиты на интерфейсе. Блокирует функцию изучения новых адресов для интерфейса. Пакеты с неизученными MAC-адресами источника отбрасываются. Команда аналогична команде <b>port security discard</b> .
<b>no port security</b>		Отключает функцию защиты на интерфейсе.
<b>port security max num</b>	num: (0..65536)/1	Задаёт максимальное количество адресов, которое может изучить порт.
<b>no port security max</b>		Устанавливает значение по умолчанию.
<b>port security routed secure-address mac_address</b>	Формат MAC-адреса: H.H.H, H:H:H:H:H:H, H-H-H-H-H-H	Устанавливает защищённый MAC-адрес.
<b>no port security routed secure-address mac_address</b>		Удаляет защищённый MAC-адрес.
<b>port security {forward   discard   discard-shutdown} [trap freq]</b>	freq: (1..1000000) сек	Включает функцию защиты на интерфейсе. Блокирует функцию изучения новых адресов для интерфейса. - <b>forward</b> – пакеты с неизученными MAC-адресами источника пересылаются. - <b>discard</b> – пакеты с неизученными MAC-адресами источника отбрасываются. - <b>discard-shutdown</b> – пакеты с неизученными MAC-адресами источника отбрасываются, порт отключается. - <b>freq</b> – частота генерируемых сообщений протокола SNMP trap при поступлении несанкционированных пакетов.
<b>port security trap freq</b>	freq: (1..1000000) сек	Задаёт частоту генерируемых сообщений протокола SNMP trap при поступлении несанкционированных пакетов.
<b>port security mode {secure max-addresses   lock}</b>	-/lock	Задаёт режим ограничения изучения MAC-адресов для настраиваемого интерфейса. - <b>max-addresses</b> – удаляет текущие динамически изученные адреса, связанные с интерфейсом. Разрешено изучение максимального количества адресов на порту. Повторное изучение и старение разрешены. - <b>lock</b> – сохраняет в файл текущие динамически изученные адреса, связанные с интерфейсом и запрещает обучение новым адресам и старение уже изученных адресов. - <b>secure</b> – настраивает статическое ограничение изучения MAC-адресов на порту.
<b>no port security mode</b>		Устанавливает значение по умолчанию.

## Команды режима EXEC

Вид запроса командной строки режима EXEC:

```
console>
```

Таблица 238 – Команды режима EXEC

<i>Команда</i>	<i>Значение/Значение по умолчанию</i>	<i>Действие</i>
<b>show ports security</b> {gigabitethernet gi_port   tengigabitethernet te_port   fortygigabitethernet fo_port   port-channel group   detailed}	gi_port: (1..8/0/1..48); te_port: (1..8/0/1..24); fo_port: (1..8/0/1..4); group: (1..48)	Показывает настройки функции безопасности на выбранном интерфейсе.
<b>show ports security addresses</b> {gigabitethernet gi_port   tengigabitethernet te_port   fortygigabitethernet fo_port   port-channel group   detailed}	gi_port: (1..8/0/1..48); te_port: (1..8/0/1..24); fo_port: (1..8/0/1..4); group: (1..48)	Показывает текущие динамические адреса для заблокированных портов.
<b>set interface active</b> {gigabitethernet gi_port   tengigabitethernet te_port   fortygigabitethernet fo_port   port-channel group}	gi_port: (1..8/0/1..48); te_port: (1..8/0/1..24); fo_port: (1..8/0/1..4); group: (1..48)	Активизирует интерфейс, отключенный функцией защиты порта (команда доступна только для привилегированного пользователя).

## Примеры выполнения команд

- Включить функцию защиты на 15 интерфейсе Ethernet. Установить ограничение на изучение адресов – 1 адрес. После изучения MAC-адреса заблокировать функцию изучения новых адресов для интерфейса с целью отбросить пакеты с неизученными MAC-адресами источника. Сохранить в файл изученный адрес.

```
console# configure
console(config)# interface tengigabitethernet 1/0/15
console(config-if)# port security
console(config-if)# port security max 1
```

- Подключить клиента к порту и изучить MAC-адрес.

```
console(config-if)# port security discard
console(config-if)# port security mode lock
```

### **5.27.2 Проверка подлинности клиента на основе порта (стандарт 802.1x)**

#### 5.27.2.1 Базовая проверка подлинности

Аутентификация на основе стандарта 802.1x обеспечивает проверку подлинности пользователей коммутатора через внешний сервер на основе порта, к которому подключен клиент. Только аутентифицированные и авторизованные пользователи смогут передавать и принимать данные. Проверка подлинности пользователей портов выполняется сервером RADIUS посредством протокола EAP (Extensible Authentication Protocol).

### Команды режима глобальной конфигурации

Вид запроса командной строки режима глобальной конфигурации:

```
console (config) #
```

Таблица 239 – Команды режима глобальной конфигурации

<i>Команда</i>	<i>Значение/Значение по умолчанию</i>	<i>Действие</i>
<b>dot1x system-auth-control</b>	-/выключено	Включает режим аутентификации 802.1X на коммутаторе.
<b>no dot1x system-auth-control</b>		Выключает режим аутентификации 802.1X на коммутаторе.
<b>aaa authentication dot1x default {none   radius} [none   radius]</b>	-/radius	<p>Задаёт один или два метода проверки подлинности, авторизации и учета (AAA), для использования на интерфейсах IEEE 802.1X.</p> <ul style="list-style-type: none"> <li>- <b>none</b> – не выполнять аутентификацию;</li> <li>- <b>radius</b> – использовать список RADIUS-серверов для аутентификации пользователя.</li> </ul> <p><b>Второй метод аутентификации используется только в случае, если по первому аутентификация была успешной.</b></p>
<b>no aaa authentication dot1x default</b>		Устанавливает значение по умолчанию.

### Команды режима конфигурации интерфейса Ethernet

Вид запроса командной строки в режиме конфигурации интерфейса Ethernet:

```
console (config-if) #
```



**Протокол EAP (Extensible Authentication Protocol) выполняет задачи для аутентификации удаленного клиента, при этом определяя механизм аутентификации.**

Таблица 240 – Команды режима конфигурации интерфейса Ethernet

<i>Команда</i>	<i>Значение/Значение по умолчанию</i>	<i>Действие</i>
<b>dot1x port-control {auto   force-authorized   force-unauthorized} [time-range time]</b>	-/force-authorized; time: (1..32)	<p>Настраивает аутентификацию 802.1X на интерфейсе. Разрешает ручной контроль за состоянием авторизации порта.</p> <ul style="list-style-type: none"> <li>- <b>auto</b> – использовать 802.1X для изменения состояния клиента между авторизованным и неавторизованным;</li> <li>- <b>force-authorized</b> – выключает аутентификацию 802.1X на интерфейсе. Порт переходит в авторизованное состояние без аутентификации;</li> <li>- <b>force-unauthorized</b> – переводит порт в неавторизованное состояние. Игнорируются все попытки аутентификации клиента, коммутатор не предоставляет сервис аутентификации для этого порта;</li> <li>- <b>time</b> – интервал времени. Если данный параметр не определен, то порт не авторизован.</li> </ul>
<b>no dot1x port-control</b>		Устанавливает значение по умолчанию.

<b>dot1x reauthentication</b>	-/периодические повторные проверки подлинности выключены	Включает периодические повторные проверки подлинности (переаутентификацию) клиента.
<b>no dot1x reauthentication</b>		Выключает периодические повторные проверки подлинности (переаутентификацию) клиента.
<b>dot1x timeout reauth-period</b> <i>period</i>	period: (300..4294967295)/ 3600 сек	Устанавливает период между повторными проверками подлинности.
<b>no dot1x timeout reauth-period</b>		Устанавливает значение по умолчанию.
<b>dot1x timeout quiet-period</b> <i>period</i>	period: (10..65535)/60 сек	Устанавливает период, в течение которого коммутатор остается в состоянии молчания после неудачной проверки подлинности. В течение периода молчания коммутатор не принимает и не инициирует никаких аутентификационных сообщений.
<b>no dot1x timeout quiet-period</b>		Устанавливает значение по умолчанию
<b>dot1x timeout tx-period</b> <i>period</i>	period: (30..65535)/30 сек	Устанавливает период, в течение которого коммутатор ожидает ответ на запрос либо идентификацию по протоколу EAP от клиента, перед повторной отправкой запроса.
<b>no dot1x timeout tx-period</b>		Устанавливает значение по умолчанию.
<b>dot1x max-req</b> <i>count</i>	count: (1..10)/2	Устанавливает максимальное число попыток передачи запросов протокола EAP-клиенту перед новым запуском процесса проверки подлинности.
<b>no dot1x max-req</b>		Устанавливает значение по умолчанию.
<b>dot1x timeout supp-timeout</b> <i>period</i>	period: (1..65535)/30 секунд	Устанавливает период между повторными передачами запросов протокола EAP-клиенту.
<b>no dot1x timeout supp-timeout</b>		Устанавливает значение по умолчанию.
<b>dot1x timeout server-timeout</b> <i>period</i>	period: (1..65535)/30 секунд	Устанавливает период, в течение которого коммутатор ожидает ответа от сервера аутентификации.
<b>no dot1x timeout server-timeout</b>		Устанавливает значение по умолчанию.
<b>dot1x timeout silence-period</b> <i>period</i>	period: (60..65535) сек/не задано	Устанавливает период времени неактивности клиента, по истечении которого клиент становится неавторизованным.
<b>no dot1x timeout silence-period</b>		Устанавливает значение по умолчанию

### Команды режима Privileged EXEC

Вид запроса командной строки режима Privileged EXEC:

```
console#
```

Таблица 241 – Команды режима Privileged EXEC

<b>Команда</b>	<b>Значение/Значение по умолчанию</b>	<b>Действие</b>
<b>dot1x re-authenticate</b> [gigabitethernet <i>gi_port</i>   tengigabitethernet <i>te_port</i>   fortygigabitethernet <i>fo_port</i>   oob]	<i>gi_port</i> : (1..8/0/1..48); <i>te_port</i> : (1..8/0/1..24); <i>fo_port</i> : (1..8/0/1..4);	Вручную осуществляет повторную проверку подлинности указанного порта в команде, либо всех портов, поддерживающих 802.1X.
<b>show dot1x interface</b> {gigabitethernet <i>gi_port</i>   tengigabitethernet <i>te_port</i>   fortygigabitethernet <i>fo_port</i>   oob}	<i>gi_port</i> : (1..8/0/1..48); <i>te_port</i> : (1..8/0/1..24); <i>fo_port</i> : (1..8/0/1..4);	Показывает состояние 802.1X для коммутатора либо для указанного интерфейса.

<b>show dot1x users</b> [username username]	username: (1..160) символов	Показывает активных аутентифицированных пользователей 802.1X коммутатора.
<b>show dot1x statistics</b> interface {gigabitethernet gi_port   tengigabitethernet te_port   fortygigabitethernet fo_port   oob}	gi_port: (1..8/0/1..48); te_port: (1..8/0/1..24); fo_port: (1..8/0/1..4);	Показывает статистику по 802.1X для выбранного интерфейса.

### Примеры выполнения команд

- Включить режим аутентификации 802.1x на коммутаторе. Использовать RADIUS-сервер для проверки подлинности клиентов на интерфейсах IEEE 802.1X. Для 8 интерфейса Ethernet использовать режим аутентификации 802.1x.

```
console# configure
console(config)# dot1x system-auth-control
console(config)# aaa authentication dot1x default radius
console(config)# interface tengigabitethernet 1/0/8
console(config-if)# dot1x port-control auto
```

- Показать состояние 802.1x для коммутатора, для 8 интерфейса Ethernet.

```
console# show dot1x interface tengigabitethernet 1/0/8
```

```
Authentication is enabled
Authenticating Servers: Radius
Unauthenticated VLANs:
Authentication failure traps are disabled
Authentication success traps are disabled
Authentication quiet traps are disabled

tel/0/8
Host mode: multi-host
Port Administrated Status: auto
Guest VLAN: disabled
Open access: disabled
Server timeout: 30 sec
Port Operational Status: unauthorized*
* Port is down or not present
Reauthentication is disabled
Reauthentication period: 3600 sec
Silence period: 0 sec
Quiet period: 60 sec
Interfaces 802.1X-Based Parameters
Tx period: 30 sec
Supplicant timeout: 30 sec
Max req: 2
Authentication success: 0
Authentication fails: 0
```

Таблица 242 – Описание результатов выполнения команд

<i>Параметр</i>	<i>Описание</i>
<i>Port</i>	Номер порта.
<i>Admin mode</i>	Режим аутентификации 802.1X: Force-auth, Force-unauth, Auto.
<i>Oper mode</i>	Операционный режим порта: авторизованный, неавторизованный, либо выключенный (Authorized, Unauthorized, Down).
<i>Reauth Control</i>	Контроль переаутентификации.

<i>Reauth Period</i>	Период между повторными проверками подлинности.
<i>Username</i>	Имя пользователя при использовании 802.1X. Если порт авторизован, то отображается имя текущего пользователя. Если порт не авторизован, то отображается имя последнего успешно авторизованного пользователя на порту.
<i>Quiet period</i>	Период, в течение которого коммутатор остается в состоянии молчания после неудачной проверки подлинности.
<i>Tx period</i>	Период, в течение которого коммутатор ожидает ответ на запрос либо идентификацию по протоколу EAP от клиента, перед повторной отправкой запроса.
<i>Max req</i>	Максимальное число попыток передачи запросов протокола EAP клиенту перед новым запуском процесса проверки подлинности.
<i>Supplicant timeout</i>	Период между повторными передачами запросов протокола EAP клиенту.
<i>Server timeout</i>	Период, в течение которого коммутатор ожидает ответа от сервера аутентификации.
<i>Session Time</i>	Время подключения пользователя к устройству.
<i>Mac address</i>	MAC-адрес пользователя.
<i>Authentication Method</i>	Метод аутентификации установленной сессии.
<i>Termination Cause</i>	Причина закрытия сессии.
<i>State</i>	Текущее значение автомата состояний определителя подлинности и выходного автомата состояний.
<i>Authentication success</i>	Количество полученных сообщений об успешной аутентификации от сервера.
<i>Authentication fails</i>	Количество полученных сообщений о неуспешной аутентификации от сервера.
<i>VLAN</i>	Группа VLAN назначенная пользователю.
<i>Filter ID</i>	Идентификатор группы фильтрации.

- Показать статистику по 802.1x для интерфейса Ethernet 8.

```
console# show dot1x statistics interface tengigabitethernet 1/0/8
```

```
EapolFramesRx: 12
EapolFramesTx: 8
EapolStartFramesRx: 1
EapolLogoffFramesRx: 1
EapolRespIdFramesRx: 4
EapolRespFramesRx: 6
EapolReqIdFramesTx: 3
EapolReqFramesTx: 5
InvalidEapolFramesRx: 0
EapLengthErrorFramesRx: 0
LastEapolFrameVersion: 1
LastEapolFrameSource: 00:00:02:56:54:38
```

Таблица 243 – Описание результатов выполнения команд

<i>Параметр</i>	<i>Описание</i>
<i>EapolFramesRx</i>	Количество корректных пакетов любого типа протокола EAPOL (Extensible Authentication Protocol over LAN), принятых данным определителем подлинности.
<i>EapolFramesTx</i>	Количество корректных пакетов любого типа протокола EAPOL, переданных данным определителем подлинности.



<i>EapolStartFramesRx</i>	Количество пакетов Start протокола EAPOL, принятых данным определителем подлинности.
<i>EapolLogoffFramesRx</i>	Количество пакетов Logoff протокола EAPOL, принятых данным определителем подлинности.
<i>EapolRespIdFramesRx</i>	Количество пакетов Resp/Id протокола EAPOL, принятых данным определителем подлинности.
<i>EapolRespFramesRx</i>	Количество пакетов ответов (кроме Resp/Id) протокола EAPOL, принятых данным определителем подлинности.
<i>EapolReqIdFramesTx</i>	Количество пакетов Resp/Id протокола EAPOL, переданных данным определителем подлинности.
<i>EapolReqFramesTx</i>	Количество пакетов запросов (кроме Resp/Id) протокола EAPOL, переданных данным определителем подлинности.
<i>InvalidEapolFramesRx</i>	Количество пакетов протокола EAPOL с нераспознанным типом, принятых данным определителем подлинности.
<i>EapLengthErrorFramesRx</i>	Количество пакетов протокола EAPOL с некорректной длиной, принятых данным определителем подлинности.
<i>LastEapolFrameVersion</i>	Версия протокола EAPOL, принятая в самом последнем на данный момент пакете.
<i>LastEapolFrameSource</i>	MAC-адрес источника, принятый в самом последнем на данный момент пакете.

### 5.27.2.2 Расширенная проверка подлинности

Расширенные настройки dot1x позволяют проводить проверку подлинности для нескольких клиентов, подключенных к порту. Существует два варианта аутентификации: первый, когда проверка подлинности на основе порта требует аутентификации только одного клиента, чтобы доступ к системе имели все клиенты (режим Multiple hosts), второй, когда проверка подлинности требует аутентификации всех подключенных к порту клиентов (режим Multiple sessions). Если порт в режиме Multiple hosts не проходит аутентификацию, то всем подключенным хостам будет отказано в доступе к ресурсам сети.

#### Команды режима глобальной конфигурации

Вид запроса командной строки в режиме глобальной конфигурации:

```
console (config) #
```

Таблица 244 – Команды режима глобальной конфигурации

<b>Команда</b>	<b>Значение/Значение по умолчанию</b>	<b>Действие</b>
<b>dot1x traps authentication success [802.1x   mac   web]</b>	-/выключено	Разрешает отправку trap-сообщений, когда клиент успешно проходит аутентификацию.
<b>no dot1x traps authentication success</b>		Устанавливает значение по умолчанию.
<b>dot1x traps authentication failure [802.1x   mac   web]</b>	-/выключено	Разрешает отправку trap-сообщений, когда клиент не прошел аутентификацию.
<b>no dot1x traps authentication failure</b>		Устанавливает значение по умолчанию.

<b>dot1x traps authentication quiet</b>	-/выключено	Включает отправку trap-сообщений при превышении пользователем максимально допустимого количества безуспешных попыток аутентификации.
<b>no dot1x traps authentication quiet</b>		Устанавливает значение по умолчанию.

### Команды режима конфигурации интерфейса Ethernet

Вид запроса командной строки в режиме конфигурации интерфейса Ethernet:

```
console (config-if) #
```

Таблица 245 – Команды режима конфигурации интерфейса Ethernet

<i>Команда</i>	<i>Значение/Значение по умолчанию</i>	<i>Действие</i>
<b>dot1x host-mode {multi-host   single-host   multi-sessions}</b>	-/multi-host	Разрешает наличие одного/нескольких клиентов на авторизованном порту 802.1X. - <b>multi-host</b> – несколько клиентов; - <b>single-host</b> – один клиент; - <b>multi-sessions</b> – несколько сессий.
<b>dot1x violation-mode {restrict   protect   shutdown} [trap freq]</b>	-/protect; freq: (1..1000000)/1 сек	Задаёт действие, которое необходимо выполнить, когда устройство, MAC-адрес которого отличается от MAC-адреса клиента, осуществляет попытку доступа к интерфейсу. - <b>restrict</b> - пакеты с MAC-адресом, отличным от MAC-адреса клиента, пересылаются, при этом адрес источника не изучается; - <b>protect</b> – пакеты с MAC-адресом, отличным от MAC-адреса клиента, отбрасываются; - <b>shutdown</b> – порт выключается, пакеты с MAC-адресом, отличным от MAC-адреса клиента, отбрасываются; - <i>freq</i> – частота генерируемых сообщений протокола SNMP trap при поступлении несанкционированных пакетов. <b>Команда игнорируется в режиме Multiple hosts.</b>
<b>no dot1x single-host-violation</b>		Устанавливает значение по умолчанию.
<b>dot1x authentication [mac   802.1x   web]</b>	-/выключено	Включает аутентификацию - <b>mac</b> – включает аутентификацию, основанную на MAC-адресах; - <b>802.1x</b> – включает аутентификацию, основанную на 802.1x; - <b>web</b> -включает механизм Web-based аутентификации <b>- Не должно быть статических привязок MAC-адресов.</b> <b>- Функция повторной аутентификации должна быть включена.</b>
<b>no dot1x authentication</b>		Выключает аутентификацию, основанную на MAC-адресах пользователей.
<b>dot1x max-hosts hosts</b>	hosts: (1..4294967295)	Задаёт максимальное количество хостов прошедших аутентификацию.
<b>no dot1x max-hosts</b>		Возвращает значение по умолчанию.
<b>dot1x max-login-attempts num</b>	num: (0, 3..10)/0	Задаёт количество неудачных попыток ввода логина, после которых клиент блокируется. 0 – бесконечное число попыток
<b>no dot1x max-login-attempts</b>		Возвращает значение по умолчанию.

<b>dot1x radius-attributes filter-id</b>	-/выключено	Включить проверку подлинности, основанную на ACL/ назначить QoS-Policy.
<b>no dot1x radius-attributes filter-id</b>		Устанавливает значение по умолчанию.
<b>dot1x radius-attributes vlan {reject   static}</b>	-/выключено	Включает обработку опции Tunnel-Private-Group-ID (81) в сообщениях RADIUS-сервера.
<b>no dot1x radius-attributes vlan</b>		Выключает обработку опции Tunnel-Private-Group-ID (81) в сообщениях RADIUS-сервера.
<b>dot1x radius-attributes vendor-specific data-filter</b>	-/выключено	Включить функцию динамического добавления ACL на порт через сообщения от RADIUS-сервера.
<b>no dot1x radius-attributes vendor-specific data-filter</b>		Выключить функцию динамического добавления ACL на порт через сообщения от RADIUS-сервера.

### Команды режима конфигурирования VLAN

Вид запроса командной строки в режиме конфигурирования интерфейса VLAN:

```
console(config-if) #
```

Таблица 246 – Команды режима конфигурирования интерфейса VLAN

<b>Команда</b>	<b>Значение/Значение по умолчанию</b>	<b>Действие</b>
<b>dot1x guest-vlan</b>	По умолчанию VLAN не определена как гостевая	Определяет гостевую VLAN. Открывает неавторизованным пользователям интерфейса доступ к гостевой VLAN. Если гостевая VLAN определена и разрешена, порт будет автоматически присоединяться к ней, когда не авторизован, и покидать, когда пройдет авторизацию. Чтобы использовать данный функционал, порт не должен быть статическим членом гостевой VLAN.
<b>no dot1x guest-vlan</b>		Устанавливает значение по умолчанию.

### Команды режима Privileged EXEC

Вид запроса командной строки режима Privileged EXEC:

```
console#
```

Таблица 247 – Команды режима Privileged EXEC

<b>Команда</b>	<b>Значение/Значение по умолчанию</b>	<b>Действие</b>
<b>show dot1x interface {gigabitethernet gi_port   tengigabitethernet te_port   fortygigabitethernet fo_port   oob}</b>	gi_port: (1..8/0/1..48); te_port: (1..8/0/1..24); fo_port: (1..8/0/1..4)	Настройки протокола 802.1x на интерфейсе (команда доступна только для привилегированного пользователя).
<b>show dot1x detailed</b>	-	Показывает расширенные настройки протокола 802.1x.
<b>show dot1x users [username]</b>	username: строка	Показывает авторизованных клиентов.
<b>show dot1x locked clients</b>	-	Показывает неавторизованных клиентов, заблокированных по тайм-ауту.

<pre>show dot1x statistics interface {gigabitethernet gi_port   tengigabitethernet te_port   fortygigabitethernet fo_port   oob}</pre>	<pre>gi_port: (1..8/0/1..48); te_port: (1..8/0/1..24); fo_port: (1..8/0/1..4)</pre>	Показывает статистику 802.1X на интерфейсах.
--	---	--

### 5.27.3 Настройка функции MAC Address Notification

Функция MAC Address Notification позволяет отслеживать появление и исчезновение активного оборудования на сети путем сохранения истории изучения MAC-адресов. При обнаружении изменений в составе изученных MAC-адресов коммутатор сохраняет информацию в таблице и извещает об этом с помощью сообщений протокола SNMP. Функция имеет настраиваемые параметры – глубина истории о событиях и минимальный интервал отправки сообщений. Сервис MAC Address Notification отключен по умолчанию и может быть настроен выборочно для отдельных портов коммутатора.

#### Команды режима глобальной конфигурации

Вид запроса командной строки в режиме глобальной конфигурации:

```
console(config)#
```

Таблица 248 – Команды режима глобальной конфигурации

<b>Команда</b>	<b>Значение/ Значение по умолчанию</b>	<b>Действие</b>
mac address-table notification change	-/выключена	Команда предназначена для глобального управления функцией MAC notification. Команда разрешает регистрацию событий добавления и удаления MAC-адресов в/из таблиц коммутатора и отправку уведомления о событиях. Для работы функции необходимо дополнительно разрешить генерацию уведомлений на интерфейсах (см. ниже).
no mac address-table notification change		Выключает функцию MAC notification глобально и отменяет соответствующие настройки на всех интерфейсах.
mac address-table notification change interval value	value: (0..4294967295)/1	Максимальный промежуток времени между отправками SNMP-уведомлений. Если значение интервала времени равно 0, то генерация уведомлений и сохранение событий в историю будет осуществляться немедленно по мере возникновения событий об изменении состояния таблицы MAC-адресов. Если значение интервала времени больше 0, то устройство будет накапливать события об изменении состояния таблицы MAC-адресов в течение этого времени, а затем отправлять уведомления протокола SNMP и сохранять события в истории.
no mac address-table notification change interval		Восстанавливает значение по умолчанию.
mac address-table notification change history value	value: (0..500)/1	Команда задает максимальное количество событий об изменении состояния таблицы MAC-адресов, которое сохраняется в истории. Если установлен размер истории равный 0, то события не сохраняются. При переполнении буфера истории новое событие помещается на место самого старого.
no mac address-table notification change history		Восстанавливает значение по умолчанию.

<b>snmp-server enable traps mac-notification change</b>	-/выключено	Команда предназначена для включения отправки SNMP-уведомлений об изменении состояния таблицы MAC-адресов. Для отключения используется отрицательная форма команды. Если отправка уведомлений включена, то устройство будет информировать о событиях сообщениями протокола SNMP и сохранять соответствующие события в истории. Если отправка SNMP-уведомлений выключена, то устройство будет только сохранять события в истории.
<b>no snmp-server enable traps mac-notification change</b>		Отключает отправку SNMP-уведомлений об изменении состояния таблицы MAC-адресов.
<b>snmp-server enable traps mac-notification flapping</b>	-/включена	Включить отправку трапов о флаппинге MAC-адресов.
<b>no snmp-server enable traps mac-notification flapping</b>		Отключить отправку трапов о флаппинге MAC-адресов.

### Команды режима конфигурации интерфейса Ethernet

Вид запроса командной строки:

```
console (config-if) #
```

Таблица 249 – Команды режима конфигурации интерфейса Ethernet

<b>Команда</b>	<b>Значение/Значение по умолчанию</b>	<b>Действие</b>
<b>snmp trap mac-notification change [added   removed]</b>	-/выключена	Включение генерации уведомлений на каждом интерфейсе о событиях изменения состояния MAC-адресов. Отдельно можно разрешить генерацию уведомлений только об изучении MAC-адресов, либо только об их удалении.
<b>no snmp trap mac-notification change</b>		Отключение генерации уведомлений на интерфейсе.

### Команды режима privileged EXEC

Вид запроса командной строки в режиме privileged EXEC:

```
console#
```

Таблица 250 – Команды режима privileged EXEC

<b>Команда</b>	<b>Значение/Значение по умолчанию</b>	<b>Действие</b>
<b>show mac address-table notification change history [gigabitethernet gi_port   tengigabitethernet te_port   fortygigabitethernet fo_port   port-channel group   vlan vlan_id]</b>	gi_port: (1..8/0/1..48); te_port: (1..8/0/1..24); fo_port: (1..8/0/1..4); group: (1..48); vlan_id: (1..4094).	Отображение всех уведомлений об изменении состояния MAC-адресов, сохраненных в истории.
<b>show mac address-table notification change statistics</b>	-	Отображение статистики сервиса: общее количество событий об изучении MAC-адресов, общее количество событий об удалении MAC-адресов, общее количество отправленных SNMP-сообщений.

### Примеры использования команд

- Пример показывает как настроить передачу сообщений SNMP MAC Notification на сервер с адресом 172.16.1.5. При настройке задается общее разрешение работы сервиса, настраивается минимальный интервал отправки сообщений, задается размер истории событий и настраивается сервис на выбранном порту.

```
console(config)#snmp-server host 172.16.1.5 traps private
console(config)#snmp-server enable traps mac-notification change
console(config)#mac address-table notification change
console(config)#mac address-table notification change interval 60
console(config)#mac address-table notification change history 100
console(config)#interface gigabitethernet 0/7
console(config-if)#snmp trap mac-notification change
console(config-if)#exit
console(config)#
```

#### 5.27.4 Контроль протокола DHCP и опция 82

DHCP (Dynamic Host Configuration Protocol) – сетевой протокол, позволяющий клиенту по запросу получать IP-адрес и другие требуемые параметры, необходимые для работы в сети TCP/IP.

Протокол DHCP может использоваться злоумышленниками для совершения атак на устройство, как со стороны клиента, заставляя DHCP-сервер выдать все доступные адреса, так и со стороны сервера, путем его подмены. Программное обеспечение коммутатора позволяет обеспечить защиту устройства от атак с использованием протокола DHCP, для чего применяется функция контроля протокола DHCP – DHCP snooping.

Устройство способно отслеживать появление DHCP-серверов в сети, разрешая их использование только на «доверенных» интерфейсах, а также контролировать доступ клиентов к DHCP-серверам по таблице соответствий.

Опция 82 протокола DHCP (option 82) используется для того, чтобы проинформировать DHCP-сервер о том, от какого DHCP-ретранслятора (Relay Agent) и через какой его порт был получен запрос. Применяется для установления соответствий IP-адресов и портов коммутатора, а также для защиты от атак с использованием протокола DHCP. Опция 82 представляет собой дополнительную информацию (имя устройства, номер порта), добавляемую коммутатором, который работает в режиме DHCP Relay агента, в виде DHCP-запроса, принятого от клиента. На основании данной опции, DHCP-сервер выделяет IP-адрес (диапазон IP-адресов) и другие параметры порту коммутатора. Получив необходимые данные от сервера, DHCP Relay агент выделяет IP-адрес клиенту, а также передает ему другие необходимые параметры.

Опция формируется с учетом приоритета (в порядке уменьшения): настройки интерфейса Ethernet → настройки интерфейса VLAN → настройки режима глобального конфигурирования. Таблица 251 – Формат полей опции 82

Поле	Передаваемая информация
Circuit ID	Имя хоста устройства. Строка вида eth <stacked/slotid/interfaceid>:<vlan> Последний байт – номер порта, к которому подключено устройство, отправляющее dhcp-запрос.
Remote agent ID	Enterprise number – 0089c1 MAC-адрес устройства.



Для использования опции 82 на устройстве должна быть включена функция DHCP relay агента. Для включения DHCP relay агента используется команда `IP dhcp relay enable` в режиме глобальной конфигурации (см. соответствующий раздел документации).



Для корректной работы функции DHCP Snooping все используемые DHCP-серверы должны быть подключены к «доверенным» портам коммутатора. Для добавления порта в список «доверенных» используется команда `IP dhcp snooping trust` в режиме конфигурации интерфейса. Для обеспечения безопасности все остальные порты коммутатора должны быть «недоверенными».

### Команды режима глобальной конфигурации

Вид запроса командной строки режима глобальной конфигурации:

```
console(config)#
```

Таблица 252 – Команды режима глобальной конфигурации

<i>Команда</i>	<i>Значение/Значение по умолчанию</i>	<i>Действие</i>
<code>ip dhcp snooping</code>	-/выключено	Включает контроль протокола DHCP путем ведения таблицы DHCP snooping и отправки клиентских широковещательных DHCP-запросов на «доверенные» порты.
<code>no ip dhcp snooping</code>		Выключает контроль протокола DHCP.
<code>ip dhcp snooping vlan vlan_id</code>	vlan_id: (1..4094)/выключено	Разрешает контроль протокола DHCP в пределах указанной VLAN.
<code>no ip dhcp snooping vlan vlan_id</code>		Запрещает контроль протокола DHCP в пределах указанной VLAN.
<code>ip dhcp snooping information option allowed-untrusted</code>	По умолчанию прием DHCP-пакетов с опцией 82 от «ненадежных» портов запрещен	Разрешает принимать DHCP-пакеты с опцией 82 от «ненадежных» портов.
<code>no ip dhcp snooping information option allowed-untrusted</code>		Запрещает принимать DHCP-пакеты с опцией 82 от «ненадежных» портов.
<code>ip dhcp snooping port-down action clear</code>	-/выключено	Включить удаление записей в таблице dhcp snooping при переходе порта в DOWN.
<code>no ip dhcp snooping port-down action</code>		Выключить удаление записей в таблице dhcp snooping при переходе порта в DOWN.
<code>ip dhcp snooping verify</code>	По умолчанию верификация включена	Включает верификацию MAC-адреса клиента и MAC-адреса источника, принятого в DHCP-пакете на «недоверенных» портах.
<code>no ip dhcp snooping verify</code>		Выключает верификацию MAC-адреса клиента и MAC-адреса источника, принятого в DHCP-пакете на «недоверенных» портах.
<code>ip dhcp snooping database</code>	Резервный файл не используется	Разрешает использование резервного файла (базы) контроля протокола DHCP.
<code>no ip dhcp snooping database</code>		Запрещает использование резервного файла (базы) контроля протокола DHCP.
<code>ip dhcp information option</code>	-/выключено	Разрешает устройству добавление опции 82 при работе протокола DHCP.
<code>no ip dhcp information option</code>		Запрещает устройству добавление опции 82 при работе протокола DHCP.

<b>ip dhcp information option format-type access-node-id</b> <i>node_id</i>	node_id: (1..32) СИМВОЛОВ	Установка идентификатора Access Node ID опции 82.
<b>no ip dhcp information option format-type access-node-id</b>		Установка значения по умолчанию.
<b>ip dhcp information option format-type remote-id</b> <i>remote_id</i>	remote_id: (1..128) СИМВОЛОВ/-	Установка идентификатора Remote agentID опции 82.
<b>no ip dhcp information option format-type remote-id</b>		Установка значения по умолчанию.
<b>ip dhcp information option format-type option</b> <i>format</i> [ <i>delimiter delimiter</i> ]	format: (sp, sv, pv, spv, bin,); delimiter: (.,;#)/пробел	<p>Настройка формата DHCP опции 82.</p> <p>Формат:</p> <ul style="list-style-type: none"> <li>- <b>sp</b> – номер слота и порта;</li> <li>- <b>sv</b> – номер слота и VLAN;</li> <li>- <b>pv</b> – номер порта и VLAN;</li> <li>- <b>spv</b> – номер слота, порта и VLAN;</li> <li>- <b>bin</b> – бинарный формат: VLAN, слот, порт;</li> <li>- <b>user-defined</b> – формат определяется пользователем. При определении используются следующие шаблоны:</li> </ul> <p>%h: hostname;            %p: короткое имя порта, например gi1/0/1;            %P: длинное имя порта, например, gigabitethernet 1/0/1;            %t: тип порта (значение поля ifTable::ifType в шестнадцатеричном виде);            %m: мак-адрес порта в формате H-H-H-H-H-H-H;            %M: мак-адрес системы в формате H-H-H-H-H-H-H;            %u: номер юнита;            %s: номер слота;            %n: номер порта (как на лицевой панели);            %i: ifindex порта;            %v: идентификатор VLAN;            %c: мак-адрес клиента в формате H-H-H-H-H-H-H;            %a: IP адрес системы в формате A.B.C.D;            %%: одиночный символ %.</p>
<b>no ip dhcp information option format-type option</b>		Установка значения по умолчанию.
<b>ip dhcp information option suboption type</b> {tr101   custom}	-/tr101	<p>Установка формата опции 82.</p> <ul style="list-style-type: none"> <li>- <b>tr101</b> – устанавливает формат опции 82 согласно синтаксису, принятому в рекомендациях TR-101 в соответствии с форматом, который приведен в таблице 253 – Формат полей опции 82 согласно рекомендациям TR-101;</li> <li>- <b>custom</b> – устанавливает формат опции 82 в соответствии с форматом, который приведен в таблице 254.</li> </ul>
<b>no ip dhcp information option suboption type</b>		Установка значения по умолчанию.

Таблица 253 – Формат полей опции 82 согласно рекомендациям TR-101

<i>Поле</i>	<i>Передаваемая информация</i>
Circuit ID	Имя хоста устройства. строка вида eth <stacked/slotid/interfaceid>: <vlan> Последний байт – номер порта, к которому подключено устройство, отправляющее запрос DHCP.
Remote agent ID	Enterprise number – 0089c1 MAC-адрес устройства.



Таблица 254 – Формат полей опции 82 режима custom

<i>Поле</i>	<i>Передаваемая информация</i>
Circuit ID	Длина (1 байт) Тип Circuit ID Длина (1 байт) VLAN (2 байта) Номер модуля (1 байт) Номер порта (1 байт)
Remote agent ID	Длина (1 байт) Тип Remote ID (1 байт) Длина (1 байт) MAC-адрес коммутатора

Команды режима конфигурации интерфейса (диапазона интерфейсов) Ethernet, интерфейса группы портов

Вид запроса командной строки в режиме конфигурации интерфейса Ethernet, интерфейса группы портов:

```
console (config-if) #
```

Таблица 255 – Команды режима конфигурации интерфейса Ethernet, группы интерфейсов

<i>Команда</i>	<i>Значение/Значение по умолчанию</i>	<i>Действие</i>
<b>ip dhcp snooping</b>	-	Включает контроль протокола DHCP в пределах интерфейса.
<b>no ip dhcp snooping</b>		Выключает контроль протокола DHCP в пределах интерфейса.
<b>ip dhcp snooping trust</b>	По умолчанию интерфейс не является доверенным	Добавляет интерфейс в список «доверенных» при использовании контроля протокола DHCP. DHCP-трафик «доверенного» интерфейса считается безопасным и не контролируется.
<b>no ip dhcp snooping trust</b>		Удаляет интерфейс из списка «доверенных» при использовании контроля протокола DHCP.
<b>ip dhcp snooping limit clients value</b>	value: (1..2048)/не задан	Установить предельное количество подключенных клиентов.
<b>no ip dhcp snooping limit clients</b>		Установить значение по умолчанию.
<b>ip dhcp information option [global]</b>	-/global	Разрешает устройству добавление опции 82 на интерфейсе при работе протокола DHCP. - <b>global</b> – добавление опции 82 определяется настройками на интерфейсе VLAN.
<b>no ip dhcp information option</b>		Запрещает устройству добавление опции 82 для данного интерфейса при работе протокола DHCP.
<b>ip dhcp information option format-type access-node-id node_id</b>	node_id: (1..32) символов/-	Установка идентификатора access-node_id опции 82 на интерфейсе.
<b>no ip dhcp information option format-type access-node-id</b>		Установка значения по умолчанию.
<b>ip dhcp information option format-type circuit-id circuit_id</b>	circuit_id: (1..63) символов/-	Устанавливает специфичный <b>Circuit-id</b> на интерфейсе.

<code>no ip dhcp information option format-type circuit-id</code>		Устанавливает значение по умолчанию.
<code>ip dhcp information option format-type remote-id remote_id</code>	<code>remote_id:</code> (1..63) символов/-	Устанавливает специфичный <b>Remote-id</b> на интерфейсе.
<code>no ip dhcp information option format-type remote-id</code>		Устанавливает значение по умолчанию.
<code>ip dhcp information option format-type option format [delimiter delimiter]</code>	<code>format:</code> (sp, sv, pv, spv, bin, user-defined); <code>delimiter:</code> (.,#)/пробел	Настройка формата DHCP опции 82 на интерфейсе. Формат: - <b>sp</b> – номер слота и порта; - <b>sv</b> – номер слота и VLAN; - <b>pv</b> – номер порта и VLAN; - <b>spv</b> – номер слота, порта и VLAN; - <b>bin</b> – бинарный формат: VLAN, слот, порт; - <b>user-defined</b> – формат определяется пользователем. При определении используются следующие шаблоны: %h: hostname; %p: короткое имя порта, например gi1/0/1; %P: длинное имя порта, например, gigabitethernet 1/0/1; %t: тип порта (значение поля ifTable::ifType в шестнадцатеричном виде); %m: мак-адрес порта в формате H-H-H-H-H-H; %M: мак-адрес системы в формате H-H-H-H-H-H-H; %u: номер юнита; %s: номер слота; %n: номер порта (как на лицевой панели); %i: ifIndex порта; %v: идентификатор VLAN; %c: мак-адрес клиента в формате H-H-H-H-H-H; %a: IP адрес системы в формате A.B.C.D.
<code>no ip dhcp information option format-type option</code>		Устанавливает значение по умолчанию.
<code>ip dhcp information option suboption-type {global   tr101   custom}</code>	<code>-/global</code>	Настройка формата опции 82 на интерфейсе. - <b>global</b> – формат опции определяется настройками опции на интерфейсе VLAN; - <b>tr101</b> – устанавливает формат опции 82 согласно синтаксису, принятому в рекомендациях TR-101 в соответствии с форматом, который приведен в таблице 253; - <b>custom</b> – устанавливает формат опции 82 в соответствии с форматом, который приведен в таблице 254.
<code>no ip dhcp information option suboption-type</code>		Установка значения по умолчанию.

### Команды режима конфигурирования интерфейса VLAN

Вид запроса командной строки в режиме конфигурирования интерфейса VLAN:

```
console (config-if) #
```

Таблица 256 – Команды режима конфигурирования интерфейса VLAN

Команда	Значение/Значение по умолчанию	Действие
<code>ip dhcp information option [global]</code>	<code>-/global</code>	Разрешает устройству добавление опции 82 на интерфейсе при работе протокола DHCP. - <b>global</b> — добавление опции 82 определяется глобальными настройками.
<code>no ip dhcp information option</code>		Запрещает устройству добавление опции 82 для данного VLAN при работе протокола DHCP.

<b>ip dhcp information option format-type access-node-id</b> <i>node_id</i>	node_id: (1..32) символ/-	Установка идентификатора access-node_id опции 82 для данного VLAN.
<b>no ip dhcp information option format-type access-node-id</b>		Установка значения по умолчанию.
<b>ip dhcp information option format-type remote-id</b>	remote_id: (1..32) символ/-	Установка идентификатора remote_id опции 82 для данного VLAN.
<b>no ip dhcp information option format-type remote-id</b>		Установка значения по умолчанию.
<b>ip dhcp information option format-type option format</b> [ <i>delimiter delimiter</i> ]	format: (sp, sv, pv, spv, bin, user-defined); delimiter: (.,#)/пробел	<p>Настройка формата DHCP опции 82 для данного VLAN. Формат:</p> <ul style="list-style-type: none"> <li>- <b>sp</b> – номер слота и порта;</li> <li>- <b>sv</b> – номер слота и VLAN;</li> <li>- <b>pv</b> – номер порта и VLAN;</li> <li>- <b>spv</b> – номер слота, порта и VLAN;</li> <li>- <b>bin</b> – бинарный формат: VLAN, слот, порт;</li> <li>- <b>user-defined</b> – формат определяется пользователем. При определении используются следующие шаблоны:</li> </ul> <ul style="list-style-type: none"> <li>%h: hostname;</li> <li>%p: короткое имя порта, например gi1/0/1;</li> <li>%P: длинное имя порта, например, gigabitethernet 1/0/1;</li> <li>%t: тип порта (значение поля ifTable::ifType в шестнадцатеричном виде);</li> <li>%m: мак-адрес порта в формате H-H-H-H-H-H-H;</li> <li>%M: мак-адрес системы в формате H-H-H-H-H-H-H;</li> <li>%u: номер юнита;</li> <li>%s: номер слота;</li> <li>%n: номер порта (как на лицевой панели);</li> <li>%i: ifIndex порта;</li> <li>%v: идентификатор VLAN;</li> <li>%c: мак-адрес клиента в формате H-H-H-H-H-H;</li> <li>%a: IP адрес системы в формате A.B.C.D.</li> </ul>
<b>no ip dhcp information option format-type option</b>		Установка значения по умолчанию.
<b>ip dhcp information option suboption-type</b> {global   tr101   custom}	-/global	<p>Настройка формата опции 82 для данного VLAN.</p> <ul style="list-style-type: none"> <li>- <b>global</b> – формат опции определяется глобальными настройками;</li> <li>- <b>tr101</b> – устанавливает формат опции 82 согласно синтаксису, принятому в рекомендациях TR-101 в соответствии с форматом, который приведен в таблице 253;</li> <li>- <b>custom</b> – устанавливает формат опции 82 в соответствии с форматом, который приведен в таблице 254.</li> </ul>
<b>no ip dhcp information option suboption-type</b>		Установка значения по умолчанию.

### Команды режима Privileged EXEC

Вид запроса командной строки режима Privileged EXEC:

```
console#
```

Таблица 257 – Команды режима Privileged EXEC

<b>Команда</b>	<b>Значение/Значение по умолчанию</b>	<b>Действие</b>
<b>ip dhcp snooping binding</b> <i>mac_address</i> <i>vlan_id</i> <i>ip_address</i> { <b>gigabitethernet</b> <i>gi_port</i>   <b>tengigabitethernet</b> <i>te_port</i>   <b>fortygigabitethernet</b> <i>fo_port</i>   <b>port-channel</b> <i>group</i> } <b>expiry</b> { <i>seconds</i>   <b>infinite</b> }	<i>gi_port</i> : (1..8/0/1..48); <i>te_port</i> : (1..8/0/1..24); <i>fo_port</i> : (1..8/0/1..4); <i>group</i> : (1..48); <i>seconds</i> : (10..4294967295) сек	Добавляет в файл (базу) контроля протокола DHCP соответствие MAC-адреса клиента, группе VLAN и IP-адресу для указанного интерфейса. Данная запись будет действительна в течение указанного в команде времени жизни записи, если клиент не отправит запрос на DHCP-сервер на обновление. Таймер обнуляется в случае получения от клиента запроса на обновление (команда доступна только для привилегированного пользователя). - <i>seconds</i> – время жизни записи; - <b>infinity</b> – время жизни записи не ограничено.
<b>no ip dhcp snooping binding</b> <i>mac_address</i> <i>vlan_id</i>		Удаляет из файла (базы) контроля протокола DHCP соответствие MAC-адреса клиента и группы VLAN.
<b>clear ip dhcp snooping database</b> { <i>mac-address</i> <i>mac_address</i> } { <b>vlan</b> <i>vlan</i> } { <b>gigabitethernet</b> <i>gi_port</i>   <b>tengigabitethernet</b> <i>te_port</i>   <b>fortygigabitethernet</b> <i>fo_port</i>   <b>port-channel</b> <i>group</i> }	<i>gi_port</i> : (1..8/0/1..48); <i>te_port</i> : (1..8/0/1..24); <i>fo_port</i> : (1..8/0/1..4); <i>group</i> : (1..48); <i>vlan</i> : (1..4094)	Очищает файл (базу) контроля протокола DHCP или отдельную запись в файле(базе) контроля DHCP.

### Команды режима EXEC

Вид запроса командной строки режима EXEC:

console#

Таблица 258 – Команды режима EXEC

<b>Команда</b>	<b>Значение/Значение по умолчанию</b>	<b>Действие</b>
<b>show ip dhcp information option</b>	-	Показывает информацию об использовании опции 82 протокола DHCP.
<b>show ip dhcp snooping</b> [ <b>gigabitethernet</b> <i>gi_port</i>   <b>tengigabitethernet</b> <i>te_port</i>   <b>fortygigabitethernet</b> <i>fo_port</i>   <b>port-channel</b> <i>group</i> ]	<i>gi_port</i> : (1..8/0/1..48); <i>te_port</i> : (1..8/0/1..24); <i>fo_port</i> : (1..8/0/1..4); <i>group</i> : (1..48)	Показывает конфигурацию функции контроля протокола DHCP.

<pre>show ip dhcp snooping binding [mac-address mac_address] [ip-address ip_address ] [vlan vlan_id] [gigabitethernet gi_port   tengigabitethernet te_port   fortygigabitethernet fo_port   port-channel group]</pre>	<pre>gi_port: (1..8/0/1..48); te_port: (1..8/0/1..24); fo_port: (1..8/0/1..4); group: (1..48); vlan_id: (1..4094)</pre>	<p>Показывает соответствия из файла (базы) контроля протокола DHCP.</p>
---	---	---

### Примеры выполнения команд

- Разрешить использование DHCP опции 82 в 10 VLAN:

```
console# configure
console(config)# ip dhcp snooping
console(config)# ip dhcp snooping vlan 10
console(config)# ip dhcp information option
console(config)# interface gigabitethernet 1/0/24
console(config)# ip dhcp snooping trust
```

- Показать все соответствия из таблицы контроля протокола DHCP:

```
console# show ip dhcp snooping binding
```

### **5.27.5 Защита IP-адреса клиента (IP-source Guard)**

Функция защиты IP-адреса (IP Source Guard) предназначена для фильтрации трафика, принятого с интерфейса, на основании таблицы соответствий DHCP snooping и статических соответствий IP Source Guard. Таким образом, IP Source Guard позволяет бороться с подменой IP-адресов в пакетах.



Поскольку функция контроля защиты IP-адреса использует таблицы соответствий DHCP snooping, имеет смысл использовать данную функцию, предварительно настроив и включив DHCP snooping.



Функцию защиты IP-адреса (IP Source Guard) необходимо включить глобально и для интерфейса.

### Команды режима глобальной конфигурации

Вид запроса командной строки режима глобальной конфигурации:

```
console(config)#
```

Таблица 259 – Команды режима глобальной конфигурации

<i>Команда</i>	<i>Значение/Значение по умолчанию</i>	<i>Действие</i>
ip source-guard	По умолчанию функция выключена	Включает функцию защиты IP-адреса клиента для всего коммутатора.
no ip source-guard		Выключает функцию защиты IP-адреса клиента для всего коммутатора.

<b>ip source-guard binding</b> <i>mac_address vlan_id</i> <i>ip_address {gigabitethernet</i> <i>gi_port  </i> <b>tengigabitethernet</b> <i>te_port  </i> <b>fortygigabitethernet</b> <i>fo_port   port-channel</i> <i>group}</i>	gi_port: (1..8/0/1..48); te_port: (1..8/0/1..24); fo_port: (1..8/0/1..4); group: (1..48); vlan_id: (1..4094).	Создание статической записи в таблице соответствия между IP-адресом клиента, его MAC-адресом и группой VLAN для указанного в команде интерфейса.
<b>no ip source-guard binding</b> <i>mac_address vlan_id</i>		Удаление статической записи в таблице соответствия.
<b>ip source-guard tcam</b> <b>retries-freq {seconds   never}</b>	seconds: (10..600)/60 сек	Задаёт частоту обращения устройства к внутренним ресурсам с целью записи в память неактивных защищенных IP-адресов. - <b>never</b> – запрещает запись в память неактивных защищенных IP-адресов.
<b>no ip source-guard tcam</b> <b>retries-freq</b>		Устанавливает значение по умолчанию.

### Команды режима конфигурации интерфейса (диапазона интерфейсов) Ethernet, интерфейса группы портов

Вид запроса командной строки в режиме конфигурации интерфейса Ethernet, интерфейса группы портов:

```
console (config-if) #
```

Таблица 260 – Команды режима конфигурации интерфейса Ethernet, группы интерфейсов

<b>Команда</b>	<b>Значение/Значение по умолчанию</b>	<b>Действие</b>
<b>ip source-guard</b>	По умолчанию функция выключена.	Включает функцию защиты IP-адреса клиента для настраиваемого интерфейса.
<b>no ip source-guard</b>		Выключает функцию защиты IP-адреса клиента для настраиваемого интерфейса.

### Команды режима Privileged EXEC

Вид запроса командной строки режима Privileged EXEC:

```
console#
```

Таблица 261 – Команды режима Privileged EXEC

<b>Команда</b>	<b>Значение/Значение по умолчанию</b>	<b>Действие</b>
<b>ip source-guard tcam</b> <b>locate</b>	-	Вручную запускает процесс обращения устройства к внутренним ресурсам с целью записи в память неактивных защищенных IP-адресов. Команда доступна только для привилегированного пользователя.

### Команды режима EXEC

Вид запроса командной строки режима EXEC:

```
console#
```

Таблица 262 – Команды режима EXEC

<i>Команда</i>	<i>Значение/Значение по умолчанию</i>	<i>Действие</i>
<b>show ip source-guard configuration</b> [ <b>gigabitethernet gi_port   tengigabitethernet te_port   fortygigabitethernet fo_port   port-channel group</b> ]	gi_port: (1..8/0/1..48); te_port: (1..8/0/1..24); fo_port: (1..8/0/1..4); group: (1..48)	Команда отображает настройку функции защиты IP-адреса на заданном, либо на всех интерфейсах устройства.
<b>show ip source-guard status [mac-address mac_address] [ip-address ip_address ] [vlan vlan_id] [gigabitethernet gi_port   tengigabitethernet te_port   fortygigabitethernet fo_port   port-channel group]</b>	gi_port: (1..8/0/1..48); te_port: (1..8/0/1..24); fo_port: (1..8/0/1..4); group: (1..48); vlan_id: (1..4094);	Команда отображает статус функции защиты IP-адреса для указанного интерфейса, IP-адреса, MAC-адреса или группы VLAN.
<b>show ip source-guard inactive</b>	-	Команда отображает не активные IP-адреса отправителя.

### Примеры выполнения команд

- Показать настройку функции защиты IP-адреса для всех интерфейсов:

```
console# show ip source-guard configuration
```

```
IP source guard is globally enabled.

Interface      State
-----      -
te0/4          Enabled
te0/21         Enabled
te0/22         Enabled
```

- Включить функцию защиты IP-адреса для фильтрации трафика на основании таблицы соответствий DHCP snooping и статических соответствий IP Source Guard. Создать статическую запись в таблице соответствия для интерфейса Ethernet 12: IP-адрес клиента – 192.168.16.14, его MAC-адрес – 00:60:70:4A:AB:AF. Интерфейс в 3-й группе VLAN:

```
console# configure
console(config)# ip dhcp snooping
console(config)# ip source-guard
console(config)# ip source-guard binding 0060.704A.ABAF 3 192.168.16.14
tengigabitethernet 1/0/12
```

### **5.27.6 Контроль протокола ARP (ARP Inspection)**

Функция контроля протокола **ARP (ARP Inspection)** предназначена для защиты от атак с использованием протокола ARP (например, ARP-spoofing – перехват ARP-трафика). Контроль протокола ARP осуществляется на основе статических соответствий IP- и MAC-адресов, заданных для группы VLAN.



Порт, сконфигурированный «недоверенным» для функции ARP Inspection, должен также быть «недоверенным» для функции DHCP snooping или соответствие MAC-адреса и IP-адреса для этого порта должно быть сконфигурировано статически. Иначе данный порт не будет отвечать на запросы ARP.



Для ненадёжных портов выполняются проверки соответствий IP- и MAC-адресов.

### Команды режима глобальной конфигурации

Вид запроса командной строки режима глобальной конфигурации:

```
console(config)#
```

Таблица 263 – Команды режима глобальной конфигурации

Команда	Значение/Значение по умолчанию	Действие
ip arp inspection	По умолчанию функция выключена	Включает контроль протокола ARP (функцию ARP Inspection).
no ip arp inspection		Выключает контроль протокола ARP (функцию ARP Inspection).
ip arp inspection vlan vlan_id	vlan_id: (1..4094); По умолчанию функция выключена	Разрешает проверку протокола ARP, основанную на базе соответствий DHCP snooping, в выбранной группе VLAN.
no ip arp inspection vlan vlan_id		Запрещает проверку протокола ARP, основанную на базе соответствий DHCP snooping, в выбранной группе VLAN.
ip arp inspection validate		Предоставляет специфичные проверки для контроля протокола ARP. MAC-адрес источника: Для ARP-запросов и ответов проверяется соответствие MAC-адреса в заголовке Ethernet MAC-адресу источника в содержимом протокола ARP. MAC-адрес назначения: Для ARP-ответов проверяется соответствие MAC-адреса в заголовке Ethernet MAC-адресу назначения в содержимом протокола ARP. IP-адрес: Проверяется содержимое ARP-пакета на наличие некорректных IP-адресов.
no ip arp inspection validate		Запрещает специфичные проверки для контроля протокола ARP.
ip arp inspection list create name	name: (1..32) символа	1. Создание списка статических ARP-соответствий.
no ip arp inspection list create create name		Удаление списка статических ARP-соответствий.
ip arp inspection list assign vlan_id	vlan_id: (1..4094)	Назначает список статических ARP-соответствий для указанной VLAN.
no ip arp inspection list assign assign vlan_id		Отменяет назначение списка статических ARP-соответствий для указанной VLAN.
ip arp inspection logging interval {seconds   infinite}	seconds: (0..86400)/5 сек	Задаёт минимальный интервал между сообщениями, содержащими информацию протокола ARP, передаваемыми в журнал. - значение 0 указывает на то, что сообщения будут генерироваться незамедлительно; - infinite – не генерировать сообщений в журнал.
no ip arp inspection logging interval		Устанавливает значение по умолчанию.



### Команды режима конфигурации интерфейса (диапазона интерфейсов) Ethernet, интерфейса группы портов

Вид запроса командной строки в режиме конфигурации интерфейса Ethernet, интерфейса группы портов:

```
console(config-if) #
```

Таблица 264 – Команды режима конфигурации интерфейса Ethernet, группы интерфейсов

<i>Команда</i>	<i>Значение/Значение по умолчанию</i>	<i>Действие</i>
<b>ip arp inspection trust</b>	По умолчанию интерфейс не является доверенным	Добавляет интерфейс в список «доверенных» при использовании контроля протокола ARP. ARP-трафик «доверенного» интерфейса считается безопасным и не контролируется.
<b>no ip arp inspection trust</b>		Удаляет интерфейс из списка «доверенных» при использовании контроля протокола ARP.

### Команды режима конфигурации ARP-списков

Вид запроса командной строки в режиме конфигурации ARP-списков:

```
console# configure
console(config) # ip arp inspection list create spisok
console(config-arp-list) #
```

Таблица 265 – Команды режима конфигурации ARP-списков

<i>Команда</i>	<i>Значение/Значение по умолчанию</i>	<i>Действие</i>
<b>ip ip_address mac-address mac_address</b>	-	Добавляет статическое соответствие IP- и MAC-адресов.
<b>no ip ip_address mac-address mac_address</b>		Удаляет статическое соответствие IP- и MAC-адресов.

### Команды режима EXEC

Вид запроса командной строки режима EXEC:

```
console#
```

Таблица 266 – Команды режима EXEC

<i>Команда</i>	<i>Значение/Значение по умолчанию</i>	<i>Действие</i>
<b>show ip arp inspection [gigabitethernet gi_port   tengigabitethernet te_port   fortygigabitethernet fo_port   port-channel group]</b>	gi_port: (1..8/0/1..48); te_port: (1..8/0/1..24); fo_port: (1..8/0/1..4); group: (1..48)	Показывает конфигурацию функции контроля протокола ARP Inspection на выбранном интерфейсе/всех интерфейсах.
<b>show ip arp inspection list</b>	-	Показывает списки статических соответствий IP- и MAC-адресов (команда доступна только для привилегированного пользователя).

<b>show ip arp inspection statistics [vlan vlan_id]</b>	vlan_id: (1..4094)	Показывает статистику для следующих типов пакетов, которые были обработаны при помощи функции ARP: - переданные пакеты (forwarded); - потерянные пакеты (dropped); - ошибки в IP/MAC (IP/MAC Failures).
<b>clear ip arp inspection statistics [vlan vlan_id]</b>	vlan_id: (1..4094)	Очищает статистику контроля протокола ARP Inspection.

### Примеры выполнения команд

- Включить контроль протокола ARP и добавить в список spisok статическое соответствие: MAC-адрес: 00:60:70:AB:CC:CD, IP-адрес: 192.168.16.98. Назначить список spisok статических ARP-соответствий для VLAN 11:

```
console# configure
console(config)# ip arp inspection list create spisok
console(config-ARP-list)# ip 192.168.16.98 mac-address 0060.70AB.CCCD
console(config-ARP-list)# exit
console(config)# ip arp inspection list assign 11 spisok
```

- Показать списки статических соответствий IP- и MAC-адресов:

```
console# show ip arp inspection list
```

```
List name: servers
Assigned to VLANs: 11
IP                ARP
-----
192.168.16.98    0060.70AB.CCCD
```

### **5.27.7 Функционал First Hop Security**

Пакет функций First Hop Security включает в себя анализатор DHCPv6-пакетов, IPv6 Source Guard, ND Inspection и RA Guard. Данный набор функций предназначен для обеспечения контроля и фильтрации IPv6 трафика в сети.

Анализатор DHCPv6 пакетов позволяет добавлять соседей в таблицу привязок IPv6 binding table при получении адреса по DHCP, а также позволяет бороться с недоверенными DHCPv6 серверами.

IPv6 Source Guard позволяет устройству отклонять трафик, если он исходит от адреса, который не сохранен в IPv6 binding table. Таблица привязок соседей IPv6 binding table, подключенных к устройству, создается из таких источников информации, как отслеживание по протоколу обнаружения соседей (NDP).

С помощью функции ND Inspection коммутатор проверяет сообщения NS (Neighbor Solicitation) и NA (Neighbor Advertisement) и сохраняет их в IPv6 binding table. На основании таблицы коммутатор отбрасывает любые поддельные сообщения NS / NA.

Функционал RA Guard позволяет блокировать или отклонять нежелательные или посторонние сообщения Router Advertisement (RA), поступающие на коммутатор от маршрутизатора.

### Команды режима глобальной конфигурации

Вид запроса командной строки режима глобальной конфигурации:

```
console(config)#
```

Таблица 267 – Команды режима глобальной конфигурации

<i>Команда</i>	<i>Значение/Значение по умолчанию</i>	<i>Действие</i>
<b>ipv6 neighbor binding</b> <i>policy policy_name</i>	policy_name: (1..32) символа	Создать политику привязки соседей (neighbor binding) и перейти в режим её конфигурирования.
<b>no ipv6 neighbor binding</b> <i>policy policy_name</i>		Удалить политику привязки соседей.
<b>ipv6 first hop security logging packet drop</b>	-/выключено	Активирует логирование дропа пакетов при несоответствии политикам безопасности служб RA Guard, ND Inspection, DHCPv6 Guard и IPv6 Source Guard.
<b>no ipv6 first hop security logging packet drop</b>		Устанавливает значение по умолчанию.
<b>ipv6 source guard policy</b> <i>policy_name</i>	policy_name: (1..32) символа	Создать политику Source Guard и перейти в режим её конфигурирования.
<b>no ipv6 source guard policy</b> <i>policy_name</i>		Удаляет политику Source Guard.

### Команды режима конфигурации политики привязки соседей

Вид запроса командной строки:

```
console (config-nbr-binding) #
```

Таблица 268 – Команды режима политики привязки соседей

<i>Команда</i>	<i>Значение/Значение по умолчанию</i>	<i>Действие</i>
<b>logging binding enable</b>	-/выключено	Включает логирование добавления/удаления IPv6 в таблице привязки соседей.
<b>logging binding disable</b>		Выключает логирование добавления/удаления IPv6 в таблице привязки соседей.
<b>max-entries {interface-limit   vlan-limit   mac-limit} {limit   disable}</b>	limit: (0..65535)/отключено	Определить максимальное количество записей в таблице привязки соседей. <b>interface-limit</b> – определить лимит для интерфейса, <b>vlan-limit</b> – определить лимит VLAN, <b>mac-limit</b> – определить лимит MAC-адресов, <b>disable</b> – разрешить максимальное количество записей. Максимальное значение = 4294967294.
<b>no max-entries</b>		Установить значение по умолчанию.
<b>address-config {dhcp   any   stateless}</b>	-/address-config	Включить добавление записей в таблицу привязки соседей на основании: <b>dhcp</b> – пакета DHCPv6 Reply. При этом все Link-local IPv6-адреса вносятся в таблицу привязки соседей по умолчанию в результате анализа ICMPv6-пакетов, <b>any</b> – добавлять все адреса, <b>stateless</b> – на основе IPv6 RA сообщений.
<b>no address-config</b>		Установить значение по умолчанию.

### Команды режима конфигурации политики Source Guard

Вид запроса командной строки:

```
console (config-nbr-srcgrd) #
```

Таблица 269 – Команды режима ipv6 Source Guard политики

<i>Команда</i>	<i>Значение/Значение по умолчанию</i>	<i>Действие</i>
<b>trusted-port</b>	-/выключено	Определить доверенный порт. Данная политика навешивается на порт, на котором не должна применяться политика Source Guard.
<b>no trusted-port</b>		Установить значение по умолчанию

### Команды режима конфигурации интерфейса VLAN

Вид запроса командной строки режима конфигурации интерфейса VLAN:

```
console (config-if) #
```

Таблица 270 – Команды режима конфигурации интерфейса VLAN

<i>Команда</i>	<i>Значение</i>	<i>Действие</i>
<b>ipv6 first hop security</b>	-/выключено	Включает ICMPv6 и DHCPv6 snooping во vlan.
<b>no ipv6 first hop security</b>		Выключает ICMPv6 и DHCPv6 snooping во vlan.
<b>ipv6 neighbor binding</b>	-/выключено	Включает привязку соседей и добавление записей в таблицу.
<b>no ipv6 neighbor binding</b>		Выключает привязку соседей и добавление записей в таблицу.
<b>ipv6 source guard</b>	-/выключено	Включает IPv6 Source Guard.
<b>no ipv6 source guard</b>		Выключает IPv6 Source Guard.

### Команды режима EXEC

Вид запроса командной строки режима EXEC:

```
console#
```

Таблица 271 – Команды режима EXEC

<i>Команда</i>	<i>Значение/Значение по умолчанию</i>	<i>Действие</i>
<b>show ipv6 first hop security</b>	-	Отобразить настройки функций IPv6 First Hop Security.
<b>show ipv6 source guard</b>	-	Отобразить состояние функции IPv6 source guard.
<b>show ipv6 neighbor binding table</b>	-	Отобразить таблицу привязок соседей.

## 5.1 Функции DHCP Relay посредника

### 5.1.1 Функции DHCP Relay для IPv4

Коммутаторы поддерживают функции DHCP Relay агента. Задачей DHCP Relay агента является передача DHCP-пакетов от клиента к серверу и обратно в случае, если DHCP-сервер находится в одной сети, а клиент в другой. Другой функцией является добавление дополнительных опций в DHCP-запросы клиента (например, опции 82).

Принцип работы DHCP Relay агента на коммутаторе: коммутатор принимает от клиента DHCP-запросы, передает эти запросы серверу от имени клиента (оставляя в запросе опции с требуемыми клиентом параметрами и, в зависимости от конфигурации, добавляя свои опции). Получив ответ от сервера, коммутатор передает его клиенту.

#### Команды режима глобальной конфигурации

Вид запроса командной строки режима глобальной конфигурации:

```
console(config)#
```

Таблица 272 – Команды режима глобальной конфигурации

<b>Команда</b>	<b>Значение/Значение по умолчанию</b>	<b>Действие</b>
<b>ip dhcp relay enable</b>	По умолчанию агент выключен	Включение функций DHCP Relay агента на коммутаторе.
<b>no ip dhcp relay enable</b>		Выключение функций DHCP Relay агента на коммутаторе.
<b>ip dhcp relay address</b> <i>ip_address [vlan vlan_id]</i>	vlan_id: (1..4094) Может быть задано до восьми серверов	Задаёт IP-адрес доступного DHCP-сервера для DHCP Relay агента.
<b>no ip dhcp relay address</b> <i>[ip_address]</i>		Удаляет IP-адрес из списка DHCP-серверов для DHCP Relay агента.
<b>ip dhcp relay information option format-type option</b> <i>format [delimiter delimiter]</i>	format: (sp, sv, pv, spv, bin); delimiter: (.,;#)/пробел	Настройка формата DHCP опции 82. Формат: - <b>sv</b> – номер слота и VLAN; - <b>pv</b> – номер порта и VLAN; - <b>spv</b> – номер слота, порта и VLAN; - <b>bin</b> – бинарный формат: VLAN, слот, порт.
<b>no ip dhcp relay information option format-type option</b>		Установка значения по умолчанию.
<b>ip dhcp relay information option format-type remote-id</b> <i>word</i>	word: (1..63) символов	Задаёт идентификатор remote-id .
<b>no ip dhcp relay information option format-type remote-id</b>		Удаляет идентификатор remote-id.
<b>ip dhcp relay information option format-type access-node-id</b> <i>word</i>	word: (1..48) символов/ идентификатор устройства не назначен.	Установка строки идентификации устройства доступа.
<b>no ip dhcp relay information option format-type access-node-id</b>		Восстановить настройки по умолчанию.

<b>ip dhcp relay information option suboption-type</b> {tr101   custom}	-tr101	Настройка формата опции 82. - <b>tr101</b> – устанавливает формат опции 82 согласно синтаксису, принятому в рекомендациях TR-101 (см. таблицу 253); - <b>custom</b> – устанавливает формат опции 82 в соответствии с форматом, приведенном в таблице 254.
<b>no ip dhcp relay information option suboption-type</b>		Возвращает значение по умолчанию.
<b>ip dhcp relay source-port</b> <i>port</i>	Port: (0..65535)/67	Использовать в качестве источника заданный UDP-порт.
<b>no ip dhcp relay source-port</b>		Восстановить настройки по умолчанию.

### Команды режима конфигурации интерфейса VLAN

Вид запроса командной строки в режиме конфигурации интерфейса VLAN:

```
console# configure
console(config)# interface vlan vlan_id
console(config-if)#
```

Таблица 273 – Команды режима конфигурации интерфейса VLAN, интерфейса Ethernet

<b>Команда</b>	<b>Значение/Значение по умолчанию</b>	<b>Действие</b>
<b>ip dhcp relay enable</b>	По умолчанию агент выключен	Включение функций DHCP Relay агента на настраиваемом интерфейсе.
<b>no ip dhcp relay enable</b>		Выключение функций DHCP Relay агента на настраиваемом интерфейсе.

### Команды режима EXEC

Вид запроса командной строки режима EXEC:

```
console#
```

Таблица 274 – Команды режима EXEC

<b>Команда</b>	<b>Значение/Значение по умолчанию</b>	<b>Действие</b>
<b>show ip dhcp relay</b>	-	Отображает конфигурацию настроенной функции DHCP Relay агента для коммутатора и отдельно для интерфейсов, а также список доступных серверов.

### Примеры выполнения команд

- Показать состояние функции DHCP Relay агента:

```
console# show ip dhcp relay
```

```
DHCP relay is Enabled
DHCP relay is not configured on any vlan.
Servers: 192.168.16.38
Relay agent Information option is Enabled
```

### 5.1.2 Функции DHCP Relay для IPv6 и Lightweight DHCPv6 Relay Agent (LDRA)

Наравне с DHCP relay для протокола IPv4 коммутатор может выполнять функции посредника для DHCPv6. Данный функционал реализован в виде полновесного DHCPv6 Relay Agent и Lightweight DHCPv6 Relay Agent согласно RFC6221.

Функция LDRA позволяет вставить в клиентские DHCPv6-пакеты опции 18 и 37, не изменяя формат пакета. Полновесный DHCPv6 Relay позволяет осуществлять передачу DHCPv6-пакетов от клиента к серверу и обратно в случае, если DHCPv6-сервер находится в одной сети, а клиент в другой. Другой функцией является добавление опций 18 и 37 в DHCPv6-запросы клиента. Принцип работы полновесного DHCPv6 Relay агента на коммутаторе: коммутатор принимает от клиента DHCP-запросы, передает эти запросы серверу от имени клиента (оставляя в запросе опции с требуемыми клиентом параметрами и, в зависимости от конфигурации, добавляя свои опции). Получив ответ от сервера, коммутатор передает его клиенту.

#### Команды режима глобального конфигурирования

Вид запроса командной строки режима глобального конфигурирования:

```
console(config)#
```

Таблица 275 – Команды режима глобального конфигурирования

Команда	Значение/ Значение по умолчанию	Действие
<code>ipv6 dhcp relay destination {ipv6_multicast_address   gigabitethernet gi_port   tengigabitethernet te_port  port-channel group   tunnel tunnel_id   vlan vlan_id }</code>	gi_port: (1..8/0/1..48); te_port: (1..8/0/1..24); fo_port: (1..4); group: (1..48)	Указывает адрес DHCP-сервера или настраивает исходящий интерфейс.
<code>no ipv6 dhcp relay destination {ipv6_multicast_address   gigabitethernet gi_port   tengigabitethernet te_port  port-channel group   tunnel tunnel_id   vlan vlan_id }</code>	tunnel_id: (1..16) vlan_id: (1..4094)	Удаляет адрес DHCP-сервера или исходящий интерфейс.
<code>ipv6 dhcp information option format-type interface-id word</code>	word: (1..63) символов	Задаёт идентификатор порта (опция 18)
<code>no ipv6 dhcp information option format-type interface-id</code>		Удаляет идентификатор порта
<code>ipv6 dhcp information option format-type remote-id word</code>	word: (1..63) символов	Задаёт идентификатор remote-id (опция 37)
<code>no ipv6 dhcp information option format-type remote-id</code>		Удаляет идентификатор remote-id.
<code>lvp6 dhcp guard policy word</code>	word: (1..32) символов	Создаёт политику DHCPv6 Relay, входит в режим её конфигурирования.
<code>no ipv6 dhcp guard policy word</code>		Удаляет политику DHCPv6 Relay.
<code>ipv6 dhcp guard preference minimum preference maximum preference</code>	Preference: (0..255)	Настраивает минимальную и максимальную границу для preference, отправляемого в Advertise dhcpv6 сообщении от сервера клиенту. Advertise dhcpv6 сообщения с выходящими за границу preference будут отброшены.
<code>no ipv6 dhcp guard preference minimum maximum prefer-</code>		Удаляет минимальную и максимальную границу для preference.

ence		
------	--	--

### Команды режима конфигурирования политики DHCPv6 Relay

Вид запроса командной строки:

```
console (config-dhcp-guard) #
```

Таблица 276 – Команды режима конфигурирования политики DHCPv6 Relay

Команда	Значение/ Значение по умолчанию	Действие
<b>device-role {client   server}</b>	word: (1..63) символов	Задаёт роль порта, к которому привязана политика. Порт может быть обозначен как доверенный – в сторону сервера и как недоверенный – в сторону клиента.
<b>no device-role</b>		Удаляет роль порта, к которому привязана политика.
<b>match reply disable</b>	-/выключено	Отключить проверку выданных сервером адресов в полученных сообщениях DHCPv6
<b>no match reply</b>		Включить проверку выданных сервером адресов в полученных сообщениях DHCPv6
<b>match reply prefix-list word</b>	word: (1..32) символов	Настроить фильтрацию выданных сервером адресов в полученных сообщениях DHCPv6 согласно prefix-list
<b>no match reply</b>		Отключить фильтрацию выданных сервером адресов в полученных сообщениях DHCPv6 согласно prefix-list
<b>match server address disable</b>	-/выключено	Отключить проверку адреса сервера в полученных сообщениях DHCPv6
<b>no match server address</b>		Включить проверку адреса сервера сервером адресов в полученных сообщениях DHCPv6
<b>match server address prefix-list word</b>	word: (1..32) символов	Настроить фильтрацию адреса сервера в полученных сообщениях DHCPv6 согласно prefix-list
<b>no match server address</b>		Отключить фильтрацию адреса сервера в полученных сообщениях DHCPv6 согласно prefix-list

### Команды режима конфигурирования интерфейса Ethernet

Вид запроса командной строки:

```
console (config-if) #
```

Таблица 277 – Команды режима конфигурирования интерфейса Ethernet

Команда	Значение/ Значение по умолчанию	Действие
<b>ipv6 dhcp relay destination {ipv6_multicast_address   gigabitethernet gi_port   tengigabitethernet te_port   port-channel group   tunnel tunnel_id   vlan vlan_id }</b>	gi_port: (1..8/0/1..48); te_port: (1..8/0/1..24); fo_port: (1..4); group: (1..48) tunnel_id: (1..16) vlan_id: (1..4094)	Указывает адрес DHCP-сервера или настраивает исходящий интерфейс.
<b>no ipv6 dhcp relay destination {ipv6_multicast_address   gigabitethernet gi_port   tengigabitethernet te_port   port-channel group   tunnel tunnel_id   vlan vlan_id }</b>		Удаляет адрес DHCP-сервера или исходящий интерфейс.



<b>ipv6 dhcp relay information option format-type interface-id</b> <i>word</i>	word: (1..63) символов	Задает идентификатор порта (опция 18)
<b>no ipv6 dhcp relay information option format-type interface-id</b>		Восстанавливает значение по умолчанию.
<b>ipv6 dhcp relay information option format-type remote-id</b> <i>word</i>	word: (1..63) символов	Задает идентификатор remote-id (опция 37)
<b>no ipv6 dhcp relay information option format-type remote-id</b>		Восстанавливает значение по умолчанию.
<b>ipv6 dhcp guard attach-policy</b> <i>word [vlan vlan_id]</i>	word: (1..32) символов vlan_id: (1..4094)	Задает идентификатор remote-id (опция 37)
<b>no ipv6 dhcp guard attach-policy</b> <i>word</i>		Восстанавливает значение по умолчанию.
<b>ipv6 dhcp guard preference minimum preference maximum preference</b>	Preference: (0..255)	Настраивает минимальную и максимальную границу для preference, отправляемого в Advertise dhcpv6 сообщении от сервера клиенту. Advertise dhcpv6 сообщения с выходящими за границу preference будут отброшены.
<b>no ipv6 dhcp guard preference minimum maximum preference</b>		Удаляет минимальную и максимальную границу для preference.

### Команды режима конфигурирования интерфейса VLAN

Вид запроса командной строки:

```
console (config-if) #
```

Таблица 278 – Команды режима конфигурирования интерфейса VLAN

<b>Команда</b>	<b>Значение/ Значение по умолчанию</b>	<b>Действие</b>
<b>ipv6 dhcp relay destination</b> { <i>ipv6_multicast_address</i>   <b>gigabitethernet</b> <i>gi_port</i>   <b>tengigabitethernet</b> <i>te_port</i>   <b>port-channel</b> <i>group</i>   <b>tunnel</b> <i>tunnel_id</i>   <b>vlan</b> <i>vlan_id</i> }	gi_port: (1..8/0/1..48); te_port: (1..8/0/1..24); fo_port: (1..4); group: (1..48) tunnel_id: (1..16) vlan_id: (1..4094)	Указывает адрес DHCP-сервера или настраивает исходящий интерфейс.
<b>no ipv6 dhcp relay destination</b> { <i>ipv6_multicast_address</i>   <b>gigabitethernet</b> <i>gi_port</i>   <b>tengigabitethernet</b> <i>te_port</i>   <b>port-channel</b> <i>group</i>   <b>tunnel</b> <i>tunnel_id</i>   <b>vlan</b> <i>vlan_id</i> }		Удаляет адрес DHCP-сервера или исходящий интерфейс.
<b>ipv6 dhcp relay information option format-type interface-id</b> <i>word</i>	word: (1..63) символов	Задает идентификатор порта (опция 18)
<b>no ipv6 dhcp relay information option format-type interface-id</b>		Восстанавливает значение по умолчанию.
<b>ipv6 dhcp relay information option format-type remote-id</b> <i>word</i>	word: (1..63) символов	Задает идентификатор remote-id (опция 37)
<b>no ipv6 dhcp relay information option format-type remote-id</b>		Восстанавливает значение по умолчанию.
<b>ipv6 dhcp guard [attach-policy</b>	word: (1..32) символов	Задает идентификатор remote-id (опция 37)

<i>word</i> ]	vlan_id: (1..4094)	
<b>no ipv6 dhcp guard [attach-policy <i>word</i>]</b>		Восстанавливает значение по умолчанию.
<b>ipv6 dhcp ldra</b>	-/выключено	Включает Lightweight DHCPv6 Relay Agent (LDRA).
<b>no ipv6 dhcp ldra</b>		Включает Lightweight DHCPv6 Relay Agent (LDRA).
<b>ipv6 first hop security [attach-policy <i>word</i>]</b>	-/выключено	Разрешает работу функций DHCPv6 guard, Relay, LDRA, ICMPv6, DHCPv6.
<b>no ipv6 first hop security [attach-policy <i>word</i>]</b>		Запрещает работу функций DHCPv6 guard, Relay, LDRA, ICMPv6, DHCPv6.

### Пример настройки DHCPv6 LDRA:

```

console#
console# configure
console(config)#ipv6 dhcp guard policy DHCP_RELAY_TRUST
console(config-dhcp-guard)#device-role server
console(config-dhcp-guard)#exit
console(config)#!
console(config)#interface gigabitethernet1/0/12
console(config-if)#ipv6 dhcp relay information option format-type
interface-id Gi12
console(config-if)#ipv6 dhcp relay information option format-type remote-
id MES2324
console(config-if)#exit
console(config)#!
console(config)#interface gigabitethernet1/0/24
console(config-if)#ipv6 dhcp guard attach-policy DHCP_RELAY_TRUST
console(config-if)#exit
console(config)#!
console(config)#interface vlan 1
console(config-if)#ipv6 dhcp ldra
console(config-if)#ipv6 dhcp guard
console(config-if)#ipv6 first hop security

```

## 5.2 Конфигурация PPPoE Intermediate Agent

Функция PPPoE IA реализована в соответствии с требованиями документа DSL Forum TR-101 и предназначена для использования на коммутаторах, работающих на уровне доступа.

Функция позволяет дополнять пакеты PPPoE Discovery информацией, характеризующей интерфейс доступа. Это необходимо для идентификации пользовательского интерфейса на сервере доступа (BRAS, Broadband Remote Access Server). Управление перехватом и обработкой пакетов PPPoE Active Discovery осуществляется глобально для всего устройства и выборочно для каждого интерфейса.

Реализация функции PPPoE IA предоставляет дополнительные возможности контроля сообщений протокола путем назначения доверенных интерфейсов.

### Команды режима глобальной конфигурации

Вид запроса командной строки режима глобальной конфигурации:

```
console(config)#
```

Таблица 279 – Команды режима глобальной конфигурации

<i>Команда</i>	<i>Значение/Значение по умолчанию</i>	<i>Действие</i>
<b>pppoe intermediate-agent</b>	-/отключен	Разрешить работу PPPoE Intermediate Agent.
<b>no pppoe intermediate-agent</b>		Запретить работу PPPoE Intermediate Agent.
<b>pppoe intermediate-agent timeout seconds</b>	seconds :(0..600)/300	Установить лимит времени неактивности пользователя.
<b>no pppoe intermediate-agent timeout</b>		Восстановить настройки по умолчанию.
<b>pppoe intermediate-agent format-type access-node-id word</b>	word: (1..48) символа/идентификатор устройства не назначен.	Установка строки идентификации устройства доступа.
<b>no pppoe intermediate-agent format-type access-node-id</b>		Восстановить настройки по умолчанию.
<b>pppoe intermediate-agent format-type generic-error-message word</b>	word: (1..128) символа/PPPoE Discover packet is too large to process.	Установка текста сообщения об ошибке превышения размера пакета (MTU), отправляемого PPPoE IA в PADO или PADS пакетах. <b>Примечание:</b> если сообщение содержит символы пробела, его необходимо заключить в кавычки.
<b>no pppoe intermediate-agent format-type generic-error-message</b>		Восстановить настройки по умолчанию.
<b>pppoe intermediate-agent format-type option {sp   sv   pv   spv   user-defined} delimiter [.,:#/ ]</b>	-/установлен формат в соответствии с TR-101: slot / port : vlan;	Настройка набора параметров и разделителя между ними, которые используются для формирования подопции circuit -id. В команде используются следующие условные обозначения: - <b>sp</b> – slot + port - <b>sv</b> – slot + vlan - <b>pv</b> – port + vlan - <b>spv</b> – slot + port + vlan - <b>user-defined</b> – формат определяется пользователем. При определении используются следующие шаблоны: %h: hostname; %p: короткое имя порта, например gi1/0/1; %P: длинное имя порта, например, gigabitethernet 1/0/1; %t: тип порта (значение поля ifTable::ifType в шестнадцатеричном виде); %m: MAC-адрес порта в формате H-H-H-H-H-H; %M: MAC-адрес системы в формате H-H-H-H-H-H; %u: номер юнита; %s: номер слота; %n: номер порта (как на лицевой панели); %i: ifIndex порта; %v: идентификатор VLAN. %c: MAC-адрес абонентского устройства; %a[vlan_id]: IP-адрес интерфейса VLAN. Если vlan_id не указан, то подставляется IP-адрес интерфейса default vlan. Если IP-адрес не найден, подставляется адрес 0.0.0.0.
<b>no pppoe intermediate-agent format-type option</b>		Восстановить настройки по умолчанию.
<b>pppoe intermediate-agent format-type remote-id remote_id</b>	remote_id: (1..128) символов	Назначение идентификатора remote-id, добавляемого коммутатором глобально.

<b>no pppoe intermediate-agent format-type remote-id</b>		Восстанавливает настройку по умолчанию.
--	--	---

### Команды режима конфигурации интерфейса

Вид запроса командной строки в режиме конфигурации интерфейса:

```
console (config-if) #
```

Таблица 280 – Команды режима конфигурации интерфейса Ethernet, группы портов

<b>Команда</b>	<b>Значение/Значение по умолчанию</b>	<b>Действие</b>
<b>pppoe intermediate-agent</b>	-/запрет	Разрешение работы PPPoE Intermediate Agent на интерфейсе.
<b>no pppoe intermediate-agent</b>		Запрет работы PPPoE Intermediate Agent на интерфейсе.
<b>pppoe intermediate-agent format-type circuit-id circuit_id</b>	circuit_id: (1..63) символов	Назначение идентификатора circuit-id, добавляемого коммутатором. Идентификатор, заданный в команде, полностью переопределяет идентификатор, вычисляемый на основе глобальных параметров <b>access-node-id</b> и <b>option/delimiter</b> .
<b>no pppoe intermediate-agent format-type circuit-id</b>		Восстанавливает настройку на основе глобальных параметров access-node-id и option/delimiter.
<b>pppoe intermediate-agent format-type remote-id remote_id</b>	remote_id: (1..63) символов/МАС-адрес коммутатора.	Назначение идентификатора remote-id, добавляемого коммутатором. Идентификатор должен быть сконфигурирован на всех интерфейсах коммутатора, где работает PPPoE IA.
<b>no pppoe intermediate-agent format-type remote-id</b>		Восстанавливает настройку по умолчанию.
<b>pppoe intermediate-agent trust</b>	-/не является доверенным.	Управление режимом доверия к интерфейсу. Команда добавляет интерфейс к списку доверенных. Интерфейсы, к которым подключены PPPoE-серверы, настраиваются как доверенные. Интерфейсы, к которым подключены пользователи, настраиваются как недоверенные.
<b>no pppoe intermediate-agent trust</b>		Восстанавливает значение по умолчанию.
<b>pppoe intermediate-agent vendor-tag strip</b>	-/выключен	Разрешение удаления vendor-specific опции из пакетов PADO, PADS, PADT перед отправкой их в сторону пользователя. Функция удаления может быть использована только на интерфейсе, на котором разрешена работа PPPoE IA и который является доверенным интерфейсом. Обычно функция удаления настраивается на интерфейсе, обращенном в сторону PPPoE-сервера.
<b>no pppoe intermediate-agent vendor-tag strip</b>		Выключает режим удаления.

### Команды режима EXEC

Вид запроса командной строки режима EXEC:

```
console#
```

Таблица 281 – Команды режима EXEC

<b>Команда</b>	<b>Значение/Значение по умолчанию</b>	<b>Действие</b>
<b>show pppoe intermediate-agent info</b> [gigabitethernet <i>gi_port</i>   tengigabitethernet <i>te_port</i>   fortygigabitethernet <i>fo_port</i>   port-channel <i>group</i> ]	gi_port: (1..8/0/1..48); te_port: (1..8/0/1..24); fo_port: (1..8/0/1..4); group: (1..48)	Отображение настроек PPPoE Intermediate Agent. Если в команде явно не задан интерфейс, то команда выполняется для всех интерфейсов, где разрешена работа PPPoE IA и всех доверенных портов.
<b>show pppoe intermediate-agent statistics</b> [gigabitethernet <i>gi_port</i>   tengigabitethernet <i>te_port</i>   fortygigabitethernet <i>fo_port</i>   port-channel <i>group</i> ]	gi_port: (1..8/0/1..48); te_port: (1..8/0/1..24); fo_port: (1..8/0/1..4); group: (1..48)	Отображение статистики работы PPPoE Intermediate Agent. Если в команде не задан явно интерфейс, то команда выполняется для всех интерфейсов с разрешенным PPPoE IA и всех доверенных портов.
<b>clear pppoe intermediate-agent statistics</b> [gigabitethernet <i>gi_port</i>   tengigabitethernet <i>te_port</i>   fortygigabitethernet <i>fo_port</i>   port-channel <i>group</i> ]	gi_port: (1..8/0/1..48); te_port: (1..8/0/1..24); fo_port: (1..8/0/1..4); group: (1..48)	Очистка статистики работы PPPoE Intermediate Agent. Если в команде не задан явно интерфейс, то команда выполняется для всех интерфейсов с разрешенным PPPoE IA и всех доверенных портов.
<b>show pppoe intermediate-agent sessions</b> [gigabitethernet <i>gi_port</i>   tengigabitethernet <i>te_port</i>   fortygigabitethernet <i>fo_port</i>   port-channel <i>group</i> ]	gi_port: (1..8/0/1..48); te_port: (1..8/0/1..24); fo_port: (1..8/0/1..4); group: (1..48)	Отображение всех зарегистрированных клиентских сессий. Если в команде не задан явно интерфейс, то отображаются все сессии с сортировкой по интерфейсам.
<b>clear pppoe intermediate-agent sessions</b> [ <i>mac-address</i> ]	mac address: (H.H.H или H:H:H:H:H:H или H-H-H-H-H-H)	Закрывает клиентскую сессию. Если не указан mac address, то все сессии.

### 5.3 Конфигурация DHCP-сервера

DHCP-сервер осуществляет централизованное управление сетевыми адресами и соответствующими конфигурационными параметрами, автоматически предоставляя их клиентам. Это позволяет избежать ручной настройки устройств сети и уменьшает количество ошибок.

Ethernet-коммутаторы могут работать как DHCP-клиент (получение собственного IP-адреса от сервера DHCP), так и как DHCP-сервер. Возможна одновременная работа DHCP-сервера и DHCP-relay.

#### Команды режима глобальной конфигурации

Вид запроса командной строки режима глобальной конфигурации:

```
console (config) #
```

Таблица 282 – Команды режима глобальной конфигурации

Команда	Значение/Значение по умолчанию	Действие
<code>ip dhcp server</code>	-/выключено	Включение функции DHCP-сервера на коммутаторе.
<code>no ip dhcp server</code>		Выключение функции DHCP-сервера на коммутаторе.
<code>ip dhcp pool host name</code>	name: (1..32) символов	Вход в режим конфигурации статических адресов DHCP-сервера.
<code>no ip dhcp pool host name</code>		Удаляет конфигурацию DHCP-клиента с заданным именем.
<code>ip dhcp pool network name</code>	name: (1..32) символов	Вход в режим конфигурации DHCP-пула адресов DHCP-сервера. - <b>name</b> – имя DHCP-пула адресов.
<code>no ip dhcp pool network name</code>		Удаляет DHCP-пул с заданным именем.  <b>Максимально допустимое количество DHCP pool указано в таблице 9.</b>
<code>ip dhcp excluded-address low_address [high_address]</code>	-	Указывает IP-адреса, которые DHCP-сервер не будет назначать для DHCP-клиентов. - <i>low-address</i> – начальный IP-адрес диапазона; - <i>high-address</i> – конечный IP-адрес диапазона.
<code>no ip dhcp excluded-address low_address [high_address]</code>		Удаление IP-адреса из списка исключений для назначения его DHCP-клиентам.
<code>ip dhcp ping enable</code>	-/выключена	Включить передачу ICMP-запросов на назначаемый IP-адрес, чтобы проверить занятость адреса, прежде чем он будет назначен DHCP-клиенту.
<code>no ip dhcp ping enable</code>		Установить значение по умолчанию.
<code>ip dhcp ping count number</code>	number: (1..10)/2	Определяет количество отправляемых ICMP-запросов.
<code>no ip dhcp ping count</code>		Установить значение по умолчанию.
<code>ip dhcp ping timeout time</code>	time: (300..1000)/500 мс	Определяет таймаут, в течение которого DHCP-сервер ожидает ответ с адреса, на который получен ICMP-запрос.
<code>no ip dhcp ping timeout</code>		Установить значение по умолчанию.

### Команды режима конфигурации статических адресов DHCP-сервера

Вид запроса командной строки в режиме конфигурации статических адресов DHCP-сервера:

```
console# configure
console(config)# ip dhcp pool host name
console(config-dhcp)#
```

Таблица 283 – Команды режима конфигурации

Команда	Значение/Значение по умолчанию	Действие
<code>address ip_address {mask   prefix_length} {client-identifier id   hardware-address mac_address}</code>	-	Ручное резервирование IP-адресов для DHCP-клиента. - <i>ip_address</i> – IP-адрес, который будет сопоставлен с физическим адресом клиента; - <i>mask/prefix_length</i> – маска подсети/длина префикса; - <i>id</i> – физический адрес (идентификатор) сетевой карты; - <i>mac_address</i> – MAC-адрес.

<b>no address</b>		Удаляет зарезервированные IP-адреса.
<b>client-name</b> <i>name</i>	name: (1..32)	Определяет имя DHCP-клиента.
<b>no client-name</b>	символов	Удаляет имя DHCP-клиента.

### Команды режима конфигурации пула DHCP-сервера

Вид запроса командной строки в режиме конфигурации пула DHCP-сервера:

```
console# configure
console(config)# ip dhcp pool network name
console(config-dhcp)#
```

Таблица 284 – Команды режима конфигурации

<b>Команда</b>	<b>Значение/Значение по умолчанию</b>	<b>Действие</b>
<b>address</b> { <i>network_number</i>   <b>low</b> <i>low_address</i> <b>high</b> <i>high_address</i> } { <i>mask</i>   <i>prefix_length</i> }	-	Устанавливает номер подсети и маску подсети для пула адресов DHCP-сервера. - <i>network_number</i> – IP-адрес номера подсети; - <i>low_address</i> – начальный IP-адрес диапазона адресов; - <i>high_address</i> – конечный IP-адрес диапазона адресов. - <i>mask/prefix_length</i> – маска подсети/длина префикса.
<b>no address</b>		Удаляет конфигурацию DHCP - пула адресов
<b>lease</b> { <i>days</i> [ <i>hours</i> <i>minutes</i> ]}   <b>infinite</b> }	-/1 день	Время аренды IP-адреса, который назначен от DHCP. - <b>infinite</b> – время аренды не ограничено; - <i>days</i> – количество дней; - <i>hours</i> – количество часов; - <i>minutes</i> – количество минут.
<b>no lease</b>		Установить значение по умолчанию.
<b>ping enable</b>	-/выключена	Включить передачу ICMP-запросов на назначаемый IP-адрес, чтобы проверить занятость адреса, прежде чем он будет назначен DHCP-клиенту.
<b>no ping enable</b>		Установить значение по умолчанию.

### Команды режима конфигурации пула DHCP-сервера и статических адресов DHCP-сервера

Вид запроса командной строки:

```
console(config-dhcp)#
```

Таблица 285 – Команды режима конфигурации

<b>Команда</b>	<b>Значение/Значение по умолчанию</b>	<b>Действие</b>
<b>default-router</b> <i>ip_address_list</i>	По умолчанию список маршрутизаторов не определен.	Определяет список маршрутизаторов по умолчанию для DHCP-клиента: - <i>ip_address_list</i> – список IP-адресов маршрутизаторов, может содержать до 8 записей, разделенных пробелом.  <b>IP-адрес маршрутизатора должен быть в той же подсети, что и клиент.</b>
<b>no default-router</b>		Устанавливает значение по умолчанию.
<b>dns-server</b> <i>ip_address_list</i>	По умолчанию список DNS-серверов не определен.	Определяет список DNS-серверов, доступных для клиентов DHCP. - <i>ip_address_list</i> – список IP-адресов DNS-серверов, может содержать до 8 записей, разделенных пробелом.
<b>no dns-server</b>		Устанавливает значение по умолчанию.

<b>domain-name</b> <i>domain</i>	domain: (1..32) символов	Определяет доменное имя для DHCP-клиентов.
<b>no domain-name</b>		Устанавливает значение по умолчанию.
<b>netbios-name-server</b> <i>ip_address_list</i>	По умолчанию список WINS-серверов не определен.	Определяет список WINS-серверов, доступных для клиентов DHCP. - <i>ip_address_list</i> – список IP-адресов WINS-серверов, может содержать до 8 записей, разделенных пробелом.
<b>no netbios-name-server</b>		Устанавливает значение по умолчанию.
<b>netbios-node-type</b> { <b>b-node</b>   <b>p-node</b>   <b>m-node</b>   <b>h-node</b> }	По умолчанию тип узла NetBIOS не определен.	Определяет тип узла NetBIOS Microsoft для клиентов DHCP: - <i>b-node</i> – широковещательный; - <i>p-node</i> – точка-точка; - <i>m-node</i> – комбинированный; - <i>h-node</i> – гибридный.
<b>no netbios-node-type</b>		Устанавливает значение по умолчанию.
<b>next-server</b> <i>ip_address</i>	-	Используется для указания DHCP-клиенту адреса сервера (как правило, TFTP-сервера), с которого должен быть получен загрузочный файл.
<b>no next-server</b>		Устанавливает значение по умолчанию.
<b>next-server-name</b> <i>name</i>	name: (1..64) символов	Используется для указания DHCP-клиенту имя сервера, с которого должен быть получен загрузочный файл.
<b>no next-server-name</b>		Устанавливает значение по умолчанию.
<b>bootfile</b> <i>filename</i>	filename: (1..128) символов	Указывает имя файла, используемого для начальной загрузки DHCP-клиента.
<b>no bootfile</b>		Устанавливает значение по умолчанию.
<b>time-server</b> <i>ip_address_list</i>	По умолчанию список серверов не определен.	Определяет список серверов времени, доступных для клиентов DHCP. - <i>ip_address_list</i> – список IP-адресов серверов времени, может содержать до 8 записей, разделенных пробелом.
<b>no time-server</b>		Устанавливает значение по умолчанию.
<b>option code</b> { <b>boolean</b> <i>bool_val</i>   <b>integer</b> <i>int_val</i>   <b>ascii</b> <i>ascii_string</i>   <b>ip[-list]</b> <i>ip_address_list</i>   <b>hex</b> { <i>hex_string</i>   <b>none</b> }} [ <b>description</b> <i>desc</i> ]	code: (0..255); bool_val: (true, false); int_val: (0..4294967295); ascii_string: (1..160) символов; desc: (1..160) символов	Настраивает опции DHCP-сервера. - <i>code</i> – код опции DHCP-сервера; - <i>bool_val</i> – логическое значение; - <i>integer</i> – целое положительное число; - <i>ascii_string</i> – строка в формате ASCII; - <i>ip_address_list</i> – список IP-адресов; - <i>hex_string</i> – строка в 16-ом формате;
<b>no option code</b>		Удаляет опции для DHCP-сервера.

### Команды режима Privileged EXEC

Вид запроса командной строки режима Privileged EXEC:

```
console#
```

Таблица 286 – Команды режима Privileged EXEC

<b>Команда</b>	<b>Значение/Значение по умолчанию</b>	<b>Действие</b>
<b>clear ip dhcp binding</b> { <i>ip_address</i>   *}	-	Удаление записей из таблицы соответствия физических адресов и адресов, выданных с пула DHCP-сервером: - <i>ip_address</i> – IP-адрес, назначенный DHCP-сервером; - * – удалить все записи.
<b>show ip dhcp</b>	-	Просмотр конфигурации DHCP-сервера.
<b>show ip dhcp excluded-addresses</b>	-	Просмотр IP-адресов, которые DHCP-сервер не будет назначать для DHCP-клиентов.



<b>show ip dhcp pool host</b> [ <i>ip_address</i>   <i>name</i> ]	name: (1..32) символов	Просмотр конфигурации для статических адресов DHCP-сервера: - <i>ip_address</i> – IP-адрес клиента; - <i>name</i> – имя DHCP-пула адресов.
<b>show ip dhcp pool network</b> [ <i>name</i> ]	name: (1..32) символов	Просмотр конфигурации DHCP-пула адресов DHCP-сервера: - <i>name</i> – имя DHCP-пула адресов.
<b>show ip dhcp binding</b> [ <i>ip_address</i> ]	-	Просмотр IP-адресов, которые сопоставлены с физическими адресами клиентов, а так же время аренды, способ назначения и состояние IP-адресов.
<b>show ip dhcp server statistics</b>	-	Просмотр статистики DHCP-сервера.
<b>show ip dhcp allocated</b>	-	Просмотр активных IP-адресов, выданных DHCP-сервером.

### Примеры выполнения команд

- Настроить DHCP-пул с именем *test* и указать для DHCP-клиентов: имя домена – *test.ru*, шлюз по умолчанию – *192.168.45.1* и DNS-сервер – *192.168.45.112*.

```
console#
console# configure
console(config)# ip dhcp pool network test
console(config-dhcp)# address 192.168.45.0 255.255.255.0
console(config-dhcp)# domain-name test.ru
console(config-dhcp)# dns-server 192.168.45.112
console(config-dhcp)# default-router 192.168.45.1
```

## 5.4 Конфигурация ACL (списки контроля доступа)

ACL (Access Control List – список контроля доступа) – таблица, которая определяет правила фильтрации входящего и исходящего трафика на основании передаваемых в пакетах протоколов, TCP/UDP портов, IP-адресов или MAC-адресов.



**ACL-списки на базе IPv6, IPv4 и MAC-адресов не должны иметь одинаковые названия.**



**IPv6- и IPv4-списки могут работать вместе на одном физическом интерфейсе. Список ACL на базе MAC-адресации не может совмещаться со списками для IPv4 или IPv6. Два списка одинакового типа не могут работать вместе на интерфейсе.**

Команды для создания и редактирования списков ACL доступны в режиме глобальной конфигурации.

### Команды режима глобальной конфигурации

Командная строка в режиме глобальной конфигурации имеет вид:

```
console (config)#
```

Таблица 287 – Команды для создания и конфигурации списков ACL

<b>Команда</b>	<b>Значение/Значение по умолчанию</b>	<b>Действие</b>
<b>ip access-list</b> <i>access_list</i> {deny   permit} {any   <i>ip_address</i> [ <i>ip_address_mask</i> ]}	access_list: (0..32) символа	Создание стандартного списка ACL. - <b>deny</b> – запретить прохождение пакетов с указанными параметрами; - <b>permit</b> – разрешить прохождение пакетов с указанными параметрами.
<b>no ip access-list</b> <i>access_list</i>		Удалить стандартный список ACL.
<b>ip access-list extended</b> <i>access_list</i>		Создание нового расширенного списка ACL для адресации IPv4 и вход в режим его конфигурации (если список с данным именем еще не создан), либо вход в режим конфигурации ранее созданного списка.
<b>no ip access-list extended</b> <i>access_list</i>		Удаление расширенного списка ACL для адресации IPv4.
<b>ipv6 access-list</b> <i>access_list</i> {deny   permit} {any   <i>ipv6_address</i> [ <i>ipv6_address_prefix</i> ]}		Создание нового стандартного списка ACL для адресации IPv6. - <b>deny</b> – запретить прохождение пакетов с указанными параметрами; - <b>permit</b> – разрешить прохождение пакетов с указанными параметрами.
<b>no ipv6 access-list</b> <i>access_list</i>		Удаление стандартного списка ACL для адресации IPv6.
<b>ipv6 access-list extended</b> <i>access_list</i>		Создание нового расширенного списка ACL для адресации IPv6 и вход в режим его конфигурации (если список с данным именем еще не создан), либо вход в режим конфигурации ранее созданного списка.
<b>no ipv6 access-list extended</b> <i>access_list</i>		Удаление расширенного списка ACL для адресации IPv6.
<b>mac access-list extended</b> <i>access_list</i>		Создание нового списка ACL на базе MAC-адресации и вход в режим его конфигурации (если список с данным именем еще не создан), либо вход в режим конфигурации ранее созданного списка.
<b>no mac access-list extended</b> <i>access_list</i>		Удаление списка ACL на базе MAC-адресации.
<b>time-range</b> <i>time_name</i>	time_name: (0..32) символа	Вход в режим конфигурации time-range и определение временных интервалов для списка доступа. - <i>time_name</i> – имя профиля настроек time-range.
<b>no time-range</b> <i>time_name</i>		Удаление заданной конфигурации time-range.

Для того чтобы активизировать список ACL, необходимо связать его с интерфейсом. Интерфейсом, использующим список, может быть либо интерфейс Ethernet, либо группа портов.

### Команды режима конфигурации интерфейса Ethernet, VLAN, группы портов

Командная строка в режиме конфигурации интерфейса Ethernet, VLAN, группы портов имеет вид:

```
console(config-if) #
```

Таблица 288 – Команда назначения списка ACL-интерфейсу.

<b>Команда</b>	<b>Значение/Значение по умолчанию</b>	<b>Действие</b>
<b>service-acl</b> {input   output} <i>access_list</i>	access_list: (0..32) символа	В настройках определённого физического интерфейса команда привязывает указанный список к данному интерфейсу.
<b>no service-acl</b> {input   output}		Удаление списка с интерфейса.

### Команды режима Privileged EXEC

Командная строка в режиме Privileged EXEC имеет вид:

```
console#
```

Таблица 289 – Команды для просмотра списков ACL

<b>Команда</b>	<b>Значение/Значение по умолчанию</b>	<b>Действие</b>
<b>show access-lists</b> [ <i>access_list</i> ]	access_list: (0..32) символа	Показывает списки ACL, созданные на коммутаторе.
<b>show access-lists time-range-active</b> [ <i>access_list</i> ]		Показывает списки ACL, созданные на коммутаторе, которые в настоящее время являются активными.
<b>show interfaces access-lists</b> [ <i>gigabitethernet gi_port</i>   <i>tengigabitethernet te_port</i>   <i>fortygigabitethernet fo_port</i>   <i>port-channel group</i>   <i>vlan vlan_id</i> ]	<i>gi_port</i> : (1..8/0/1..48); <i>te_port</i> : (1..8/0/1..24); <i>fo_port</i> : (1..8/0/1..4); <i>group</i> : (1..48); <i>vlan_id</i> : (1..4094);	Показывает списки ACL, назначенные интерфейсам.
<b>clear access-lists counters</b> [ <i>gigabitethernet gi_port</i>   <i>tengigabitethernet te_port</i>   <i>fortygigabitethernet fo_port</i>   <i>port-channel group</i>   <i>vlan vlan_id</i> ]	<i>gi_port</i> : (1..8/0/1..48); <i>te_port</i> : (1..8/0/1..24); <i>fo_port</i> : (1..8/0/1..4); <i>group</i> : (1..48); <i>vlan_id</i> : (1..4094)	Обнулить все счетчики списков ACL, либо счетчики для списков ACL заданного интерфейса.
<b>show interfaces access-lists trapped packets</b> [ <i>gigabitethernet gi_port</i>   <i>tengigabitethernet te_port</i>   <i>fortygigabitethernet fo_port</i>   <i>port-channel group</i>   <i>vlan vlan_id</i> ]	<i>gi_port</i> : (1..8/0/1..48); <i>te_port</i> : (1..8/0/1..24); <i>fo_port</i> : (1..8/0/1..4); <i>group</i> : (1..48); <i>vlan_id</i> : (1..4094)	Показывает счетчики списков доступа.

### Команды режима EXEC

Командная строка в режиме EXEC имеет вид:

```
console#
```

Таблица 290 – Команды для просмотра списков ACL

Команда	Значение/Значение по умолчанию	Действие
<code>show time-range [time_name]</code>	-	Показывает конфигурацию time-range

#### 5.4.1 Конфигурация ACL на базе IPv4

В данном разделе приведены значения и описания основных параметров, используемых в составе команд настройки списков ACL, основанных на адресации IPv4. Создание и вход в режим редактирования списков ACL, основанных на адресации IPv4, осуществляется по команде: `ip access-list extended access-list`. Например, для создания списка ACL под названием EltexAL необходимо выполнить следующие команды:

```
console#
console# configure
console(config)# ip access-list extended EltexAL
console(config-ip-al)#
```

Таблица 291 – Основные параметры, используемые в командах

Параметр	Значение	Действие
<code>permit</code>	Действие 'разрешить'	Создает разрешающее правило фильтрации в списке ACL.
<code>deny</code>	Действие 'запретить'	Создает запрещающее правило фильтрации в списке ACL.
<code>protocol</code>	Протокол	Поле предназначено для указания протокола (или всех протоколов), на основе которого будет осуществляется фильтрация. При выборе протокола возможны следующие варианты: icmp, igmp, ip, tcp, egr, igp, udp, hmp, rdp, idpr, ipv6, ipv6:rout, ipv6:frag, idrp, rsvp, gre, esp, ah, ipv6:icmp, eigrp, ospf, ipinip, pim, l2tp, isis, ipip, либо числовое значение протокола, в диапазоне (0 – 255). Для соответствия любому протоколу используется значение IP.
<code>source</code>	Адрес источника	Определяет IP-адрес источника пакета.
<code>source_wildcard</code>	Маска адреса источника	Битовая маска, применяемая к IP-адресу источника пакета. Маска определяет биты IP-адреса, которые необходимо игнорировать. В значения игнорируемых битов должны быть записаны единицы. Например, используя маску, можно определить для правила фильтрации IP-сеть. Чтобы добавить в правило фильтрации IP-сеть 195.165.0.0, необходимо задать значение маски 0.0.255.255, то есть согласно данной маске последние 16 бит IP-адреса будут игнорироваться.
<code>destination</code>	Адрес назначения	Определяет IP-адрес назначения пакета.
<code>destination_wildcard</code>	Маска адреса назначения	Битовая маска, применяемая к IP-адресу назначения пакета. Маска определяет биты IP-адреса, которые необходимо игнорировать. В значения игнорируемых битов должны быть записаны единицы. Маска используется аналогично маске <code>source_wildcard</code> .
<code>vlan</code>	Идентификатор Vlan	Определяет Vlan, для которого будет применяться правило.
<code>dscp</code>	Поле DSCP в заголовке L3	Определяет значение DSCP-поля diffserv. Возможные коды сообщений поля <code>dscp</code> : (0 – 63).
<code>precedence</code>	Приоритет IP	Определяет приоритет IP-трафика: (0-7).

<i>time_name</i>	Имя профиля конфигурации time-range	Определяет конфигурацию временных интервалов.
<i>icmp_type</i>	-	Тип сообщений протокола ICMP, используемый для фильтрации ICMP-пакетов. Возможные типы сообщений поля <i>icmp_type</i> : echo-reply, destination-unreachable, source-quench, redirect, alternate-host-address, echo-request, router-advertisement, router-solicitation, time-exceeded, parameter-problem, timestamp, timestamp-reply, information-request, information-reply, address-mask-request, address-mask-reply, traceroute, datagram-conversion-error, mobile-host-redirect, mobile-registration-request, mobile-registration-reply, domain_name-request, domain_name-reply, skip, phouris, либо числовое значение типа сообщения, в диапазоне (0 – 255).
<i>icmp_code</i>	Код сообщения протокола ICMP	Код сообщений протокола ICMP, используемый для фильтрации ICMP-пакетов. Возможные коды сообщений поля <i>icmp_code</i> : (0 – 255).
<i>igmp_type</i>	Тип сообщения протокола IGMP	Тип сообщений протокола IGMP, используемый для фильтрации пакетов IGMP. Возможные типы сообщений поля <i>igmp_type</i> : host-query, host-report, dvmrp, pim, cisco-trace, host-report-v2, host-leave-v2, host-report-v3, либо числовое значение типа сообщения, в диапазоне (0 – 255).
<i>destination_port</i>	UDP/TCP-порт назначения	<p>Возможные значения поля TCP-порта: bgp (179), chargen (19), daytime (13), discard (9), domain (53), drip (3949), echo (7), finger (79), ftp (21), ftp-data (20), gopher (70), hostname (42), irc (194), klogin (543), kshell (544), lpd (515), nntp (119), pop2 (109), pop3 (110), smtp (25), sunrpc (1110), syslog (514), tacacs-ds (49), talk (517), telnet (23), time (37), uucp (117), whois (43), www (80);</p> <p>Для UDP-порта: biff (512), bootpc (68), bootps (67), discard (9), dnsix (90), domain (53), echo (7), mobile-ip (434), nameserver (42), netbios-dgm (138), netbios-ns (137), on500-isakmp (4500), ntp (123), rip (520), snmp (161), snmptrap (162), sunrpc (111), syslog (514), tacacs-ds (49), talk (517), tftp (69), time (37), who (513), xdmcp (177).</p> <p>Либо числовое значение (0 – 65535).</p>
<i>source_port</i>	UDP/TCP-порт источника	
<i>list_of_flags</i>	Флаги протокола TCP	Если для условия фильтрации флаг должен быть установлен, то перед ним ставится знак «+», если не должен быть установлен, то «-». Возможные варианты флагов: <b>+urg, +ack, +psh, +rst, +syn, +fin, -urg, -ack, -psh, -rst, -syn и -fin</b> . При использовании нескольких флагов в условии фильтрации, флаги объединяются в одну строку без пробелов, например: <b>+fin-ack</b> .
<i>disable_port</i>	Отключение порта	Выключает порт, с которого был принят пакет, удовлетворяющий условиям любой из команд запрета <b>deny</b> , в составе которой было описано поле.
<i>log_input</i>	Отправка сообщений	Включает отправку информационных сообщений в системный журнал при получении пакета, который соответствует записи.
<i>offset_list_name</i>	Наименование списка шаблонов пользователя	Задаёт использование списка шаблонов пользователя для распознавания пакетов. Для каждого списка ACL может быть определен свой список шаблонов.
<i>ace-priority</i>	Приоритет записи	Индекс задаёт положение правила в списке и его приоритет. Чем меньше индекс – тем приоритетнее правило. Диапазон допустимых значений (1..2147483647).



**Для выбора всего диапазона параметров, кроме dscp и IP-precedence, используется параметр «any».**



После того как хотя бы одна запись добавлена в список ACL, последней по умолчанию добавляется запись `deny any any any`, которая означает игнорирование всех пакетов, не удовлетворяющих условиям ACL.

Таблица 292 – Команды, используемые для настройки ACL-списков на основе IP-адресации

<i>Команда</i>	<i>Действие</i>
<code>permit protocol {any   source source_wildcard} {any   destination destination_wildcard} [dscp dscp   precedence precedence] [time-range time_name] [ace-priority index]</code>	Добавляет разрешающую запись фильтрации для протокола. Пакеты, отвечающие условиям записи, будут обрабатываться коммутатором.
<code>no permit protocol {any   source source_wildcard} {any   destination destination_wildcard} [dscp dscp   precedence precedence] [time-range time_name]</code>	Удаляет созданную ранее запись.
<code>permit ip {any   source_mac source_mac_wildcard} {any   destination_mac destination_mac_wildcard} {any   source_ip source_ip_wildcard} {any   destination_ip destination_ip_wildcard} [dscp dscp   precedence precedence] [time-range range_name] [ace priority index]</code>	Добавляет разрешающую запись фильтрации для протокола IP. Пакеты, отвечающие условиям записи, будут обрабатываться коммутатором.
<code>no permit ip {any   source_mac source_mac_wildcard} {any   destination_mac destination_mac_wildcard} {any   source_ip source_ip_wildcard} {any   destination_ip destination_ip_wildcard} [dscp dscp   precedence precedence] [time-range range_name]</code>	Удаляет созданную ранее запись.
<code>permit icmp {any   source source_wildcard} {any   destination destination_wildcard} {any   icmp_type} {any   icmp_code} [dscp dscp   ip-precedence precedence] [time-range time_name] [ace-priority index] [offset-list offset_list_name] [vlan vlan_id]</code>	Добавляет разрешающую запись фильтрации для протокола ICMP. Пакеты, отвечающие условиям записи, будут обрабатываться коммутатором.
<code>no permit icmp {any   source source_wildcard} {any   destination destination_wildcard} {any   icmp_type} {any   icmp_code} [dscp dscp   ip-precedence precedence] [time-range time_name] [offset-list offset_list_name] [vlan vlan_id]</code>	Удаляет созданную ранее запись.
<code>permit igmp {any   source source_wildcard} {any   destination destination_wildcard} [igmp_type] [dscp dscp   precedence precedence] [time-range time_name] [ace-priority index]</code>	Добавляет разрешающую запись фильтрации для протокола IGMP. Пакеты, отвечающие условиям записи, будут обрабатываться коммутатором.
<code>no permit igmp {any   source source_wildcard} {any   destination destination_wildcard} [igmp_type] [dscp dscp   precedence precedence] [time-range time_name]</code>	Удаляет созданную ранее запись.
<code>permit tcp {any   source source_wildcard} {any   source_port} {any   destination destination_wildcard} {any   destination_port} [dscp dscp   precedence precedence] [match-all list_of_flags] [time-range time_name] [ace-priority index]</code>	Добавляет разрешающую запись фильтрации для протокола TCP. Пакеты, отвечающие условиям записи, будут обрабатываться коммутатором.
<code>no permit tcp {any   source source_wildcard} {any   source_port} {any   destination destination_wildcard} {any   destination_port} [dscp dscp   precedence precedence] [match-all list_of_flags] [time-range time_name]</code>	Удаляет созданную ранее запись.
<code>permit udp {any   source source_wildcard} {any   source_port} {any   destination destination_wildcard} {any   destination_port} [dscp dscp   precedence precedence] [time-range time_name] [ace-priority index]</code>	Добавляет разрешающую запись фильтрации для протокола UDP. Пакеты, отвечающие условиям записи, будут обрабатываться коммутатором.

<b>no permit udp</b> {any   source source_wildcard} {any   source_port} {any   destination destination_wildcard} {any   destination_port} [dscp dscp   precedence precedence] [time-range time_name]	Удаляет созданную ранее запись.
<b>deny protocol</b> {any   source source_wildcard} {any   destination destination_wildcard} [dscp dscp   precedence precedence] [time-range time_name] [disable-port   log-input] [ace-priority index]	Добавляет запрещающую запись фильтрации для протокола. Пакеты, отвечающие условиям записи, будут блокироваться коммутатором. При использовании ключевого слова <b>disable-port</b> физический интерфейс, принявший такой пакет, будет выключен. При использовании ключевого слова <b>log-input</b> будет отправлено сообщение в системный журнал.
<b>no deny protocol</b> {any   source source_wildcard} {any   destination destination_wildcard} [dscp dscp   precedence precedence] [time-range time_name] [disable-port   log-input]	Удаляет созданную ранее запись.
<b>deny ip</b> {any   source_ip source_ip_wildcard} {any   destination_ip destination_ip_wildcard} [dscp dscp   precedence precedence] [time-range range_name] [disable-port   log-input] [ace-priority index]	Добавляет запрещающую запись фильтрации для протокола IP. Пакеты, отвечающие условиям записи, будут блокироваться коммутатором. При использовании ключевого слова <b>disable-port</b> физический интерфейс, принявший такой пакет, будет выключен. При использовании ключевого слова <b>log-input</b> будет отправлено сообщение в системный журнал.
<b>no deny ip</b> {any   source_ip source_ip_wildcard} {any   destination_ip destination_ip_wildcard} [dscp dscp   precedence precedence] [time-range range_name] [disable-port   log-input]	Удаляет созданную ранее запись.
<b>deny icmp</b> {any   source source_wildcard} {any   destination destination_wildcard} {any   icmp_type} {any   icmp_code} [dscp dscp   precedence precedence] [time-range time_name] [disable-port   log-input] [ace-priority index]	Добавляет запрещающую запись фильтрации для протокола ICMP. Пакеты, отвечающие условиям записи, будут блокироваться коммутатором. При использовании ключевого слова <b>disable-port</b> физический интерфейс, принявший такой пакет, будет выключен. При использовании ключевого слова <b>log-input</b> будет отправлено сообщение в системный журнал.
<b>no deny icmp</b> {any   source source_wildcard} {any   destination destination_wildcard} {any   icmp_type} {any   icmp_code} [dscp dscp   precedence precedence] [time-range time_name] [disable-port   log-input]	Удаляет созданную ранее запись.
<b>deny igmp</b> {any   source source_wildcard} {any   destination destination_wildcard} [igmp_type] [dscp dscp   precedence precedence] [time-range time_name] [ace-priority index] [disable-port   log-input]	Добавляет запрещающую запись фильтрации для протокола IGMP. Пакеты, отвечающие условиям записи, будут блокироваться коммутатором. При использовании ключевого слова <b>disable-port</b> физический интерфейс, принявший такой пакет, будет выключен. При использовании ключевого слова <b>log-input</b> будет отправлено сообщение в системный журнал.
<b>no deny igmp</b> {any   source source_wildcard} {any   destination destination_wildcard} [igmp_type] [dscp dscp   precedence precedence] [time-range time_name] [disable-port   log-input]	Удаляет созданную ранее запись.
<b>deny tcp</b> {any   source source_wildcard} {any   source_port} {any   destination destination_wildcard} {any   destination_port} [dscp dscp   precedence precedence] [match-all list_of_flags] [time-range time_name] [ace-priority index] [disable-port   log-input]	Добавляет запрещающую запись фильтрации для протокола TCP. Пакеты, отвечающие условиям записи, будут блокироваться коммутатором. При использовании ключевого слова <b>disable-port</b> физический интерфейс, принявший такой пакет, будет выключен. При использовании ключевого слова <b>log-input</b> будет отправлено сообщение в системный журнал.
<b>no deny tcp</b> {any   source source_wildcard} {any   source_port} {any   destination destination_wildcard} {any   destination_port} [dscp dscp   precedence precedence] [match-all list_of_flags] [time-range time_name] [disable-port   log-input]	Удаляет созданную ранее запись.

<b>deny udp</b> { <b>any</b>   <i>source source_wildcard</i> } { <b>any</b>   <i>source_port</i> } { <b>any</b>   <i>destination destination_wildcard</i> } { <b>any</b>   <i>destination_port</i> } [ <b>dscp dscp</b>   <b>precedence precedence</b> ] [ <b>time-range time_name</b> ] [ <b>ace-priority index</b> ] [ <b>disable-port</b>   <b>log-input</b> ]	Добавляет запрещающую запись фильтрации для протокола UDP. Пакеты, отвечающие условиям записи, будут блокироваться коммутатором. При использовании ключевого слова <b>disable-port</b> физический интерфейс, принявший такой пакет, будет выключен. При использовании ключевого слова <b>log-input</b> будет отправлено сообщение в системный журнал.
<b>no deny udp</b> { <b>any</b>   <i>source source_wildcard</i> } { <b>any</b>   <i>source_port</i> } { <b>any</b>   <i>destination destination_wildcard</i> } { <b>any</b>   <i>destination_port</i> } [ <b>dscp dscp</b>   <b>precedence precedence</b> ] [ <b>time-range time_name</b> ] [ <b>disable-port</b>   <b>log-input</b> ]	Удаляет созданную ранее запись.
<b>offset-list</b> <i>offset_list_name</i> { <i>offset_base offset mask value</i> } ...	Создаёт список шаблонов пользователя с именем <i>name</i> . Имя может включать от 1 до 32 символов. В одной команде может содержаться до тринадцати шаблонов в зависимости от выбранного режима настройки списков доступа (команда <b>set system mode</b> ), включающих следующие параметры: - <i>offset_base</i> – базовое смещение. Возможные значения: <b>I3</b> – начало смещения с начала IP-заголовка; <b>I4</b> – начало смещения с конца IP-заголовка. - <i>offset</i> – смещение байта данных в пределах пакета. Базовое смещение принимается за начало отсчета; - <i>mask</i> – маска. В анализе пакета принимают участие только те разряды байта, для которых в соответствующих разрядах маски задана '1'; - <i>value</i> – искомое значение.
<b>no offset-list</b> <i>offset_list_name</i>	Удаляет созданный ранее список.

### 5.4.2 Конфигурация ACL на базе IPv6

В данном разделе приведены значения и описания основных параметров, используемых в составе команд настройки списков ACL, основанных на адресации IPv6.

Создание и вход в режим редактирования списков ACL, основанных на адресации IPv6, осуществляется по команде: **ipv6 access-list** *access-list*. Например, для создания списка ACL под названием **MESipv6** необходимо выполнить следующие команды:

```
console#
console# configure
console(config)# ipv6 access-list extended MESipv6
console(config-ipv6-al)#
```

Таблица 293 – Основные параметры, используемые в командах

<b>Параметр</b>	<b>Значение</b>	<b>Действие</b>
<b>permit</b>	Действие разрешить	Создает разрешающее правило фильтрации в списке ACL.
<b>deny</b>	Действие запретить	Создает запрещающее правило фильтрации в списке ACL.
<i>protocol</i>	Протокол	Поле предназначено для указания протокола (или всех протоколов), на основе которого будет осуществляться фильтрация. При выборе протокола возможны следующие варианты: <b>icmp</b> , <b>tcp</b> , <b>udp</b> , либо числовое значение протокола – <b>icmp</b> (58), <b>tcp</b> (6), <b>udp</b> (17). Для соответствия любому протоколу используется значение <b>IPv6</b> .
<i>source_prefix/length</i>	Адрес отправителя и его длина	Определяет IPv6-адрес и длину префикса сети (0-128) (количество старших бит адреса) источника пакета.
<i>destination_prefix/length</i>	Адрес назначения и его длина	Определяет IPv6-адрес и длину префикса сети (0-128) (количество старших бит адреса) назначения пакета.



<i>dscp</i>	Поле DSCP в заголовке L3	Определяет значение DSCP-поля diffserv. Возможные коды сообщений поля <b>dscp</b> : (0 – 63).
<i>precedence</i>	Приоритет IP	Определяет приоритет IP-трафика:(0-7).
<i>time_name</i>	Имя профиля конфигурации time-range	Определяет конфигурацию временных интервалов.
<i>icmp_type</i>	Тип сообщения протокола ICMP	Используется для фильтрации ICMP-пакетов. Возможные типы и числовые значения сообщений поля <b>icmp_type</b> : destination-unreachable (1), packet-too-big (2), time-exceeded (3), parameter-problem (4), echo-request (128), echo-reply (129), mld-query (130), mld-report (131), mldv2-report (143), mld-done (132), router-solicitation (133), router-advertisement (134), nd-ns (135), nd-na (136).
<i>icmp_code</i>	Код сообщений протокола ICMP	Используется для фильтрации ICMP-пакетов. Возможные значения поля (0 – 255).
<i>destination_port</i>	UDP/TCP-порт назначения	Возможные значения поля TCP-порта: bgp (179), chargen (19), daytime (13), discard (9), domain (53), drip (3949), echo (7), finger (79), ftp (21), ftp-data (20), gopher (70), hostname (42), irc (194), klogin (543), kshell (544), lpd (515), nntp (119), pop2 (109), pop3 (110), smtp (25), sunrpc (1110), syslog (514), tacacs-ds (49), talk (517), telnet (23), time (37), uucp (117), whois (43), www (80); Для UDP-порта: biff (512), bootpc (68), bootps (67), discard (9), dnsix (90), domain (53), echo (7), mobile-ip (434), nameserver (42), netbios-dgm (138), netbios-ns (137), on500-isakmp (4500), ntp (123), rip (520), snmp (161), snmptrap (162), sunrpc (111), syslog (514), tacacs-ds (49), talk (517), tftp (69), time (37), who (513), xdmcp (177). Либо числовое значение (0 – 65535).
<i>source_port</i>	UDP/TCP-порт источника	
<i>list_of_flags</i>	Флаги протокола TCP	Если для условия фильтрации флаг должен быть установлен, то перед ним ставится знак «+», если не должен быть установлен, то «-». Возможные варианты флагов: <b>+urg, +ack, +psh, +rst, +syn, +fin, -urg, -ack, -psh, -rst, -syn</b> и <b>-fin</b> .
<b>disable-port</b>	Отключение порта	Выключает порт, с которого был принят пакет, удовлетворяющий условиям любой из команд запрета <b>deny</b> , в составе которой, было описано поле.
<b>log-input</b>	Отправка сообщений	Включает отправку информационных сообщений в системный журнал при получении пакета, который соответствует записи.
<b>ace-priority</b>	Индекс правила	Индекс правила в таблице, чем меньше индекс – тем приоритетнее правило: (1..2147483647).



Для выбора всего диапазона параметров, кроме **dscp** и **IP-precedence** используется параметр «**any**».



После того, как хотя бы одна запись добавлена в список ACL, последними в список добавляются записи

**permit-icmp any any nd-ns any**

**permit-icmp any any nd-na any**

**deny ipv6 any any**

Две первые из них разрешают поиск соседних IPv6-устройств с помощью протокола ICMPv6, а последняя означает игнорирование всех пакетов, не удовлетворяющих условиям ACL.

Таблица 294 – Команды, используемые для настройки ACL списков на основе IPv6-адресации

<b>Команда</b>	<b>Действие</b>
<b>permit protocol {any   source_prefix/length} {any   destination_prefix/length} [dscp dscp   precedence precedence] [time-range time_name] [ace-priority index]</b>	Добавляет разрешающую запись фильтрации для протокола. Пакеты, отвечающие условиям записи, будут обрабатываться коммутатором.

<b>no permit protocol</b> {any   source_prefix/length} {any   destination_prefix/length} [dscp dscp   precedence precedence] [time-range time_name]	Удаляет созданную ранее запись.
<b>permit icmp</b> {any   source_prefix/length} {any   destination_prefix/length} {any   icmp_type} {any   icmp_code} [dscp dscp   precedence precedence] [time-range time_name] [ace-priority index]	Добавляет разрешающую запись фильтрации для протокола ICMP. Пакеты, отвечающие условиям записи, будут обрабатываться коммутатором.
<b>no permit icmp</b> {any   source_prefix/length} {any   destination_prefix/length} {any   icmp_type} {any   icmp_code} [dscp dscp   precedence precedence] [time-range time_name]	Удаляет созданную ранее запись.
<b>permit tcp</b> {any   source_prefix/length} {any   source_port} {any   destination_prefix/length} {any   destination_port} [dscp dscp   precedence precedence] [time-range time_name] [match-all list_of_flags] [ace-priority index]	Добавляет разрешающую запись фильтрации для протокола TCP. Пакеты, отвечающие условиям записи, будут обрабатываться коммутатором.
<b>no permit tcp</b> {any   source_prefix/length} {any   source_port} {any   destination_prefix/length} {any   destination_port} [dscp dscp   precedence precedence] [time-range time_name] [match-all list_of_flags]	Удаляет созданную ранее запись.
<b>permit udp</b> {any   source_prefix/length} {any   source_port} {any   destination_prefix/length} {any   destination_port} [dscp dscp   precedence precedence] [time-range time_name] [ace-priority index]	Добавляет разрешающую запись фильтрации для протокола UDP. Пакеты, отвечающие условиям записи, будут обрабатываться коммутатором.
<b>no permit udp</b> {any   source_prefix/length} {any   source_port} {any   destination_prefix/length} {any   destination_port} [dscp dscp   precedence precedence] [time-range time_name]	Удаляет созданную ранее запись.
<b>deny protocol</b> {any   source_prefix/length} {any   destination_prefix/length} [dscp dscp   precedence precedence] [time-range time_name] [disable-port   log-input] [ace-priority index]	Добавляет запрещающую запись фильтрации для протокола. Пакеты, отвечающие условиям записи, будут блокироваться коммутатором. При использовании ключевого слова <b>disable-port</b> физический интерфейс, принявший такой пакет, будет выключен. При использовании ключевого слова <b>log-input</b> будет отправлено сообщение в системный журнал.
<b>no deny protocol</b> {any   source_prefix/length} {any   destination_prefix/length} [dscp dscp   precedence precedence] [time-range time_name] [disable-port   log-input]	Удаляет созданную ранее запись.
<b>deny icmp</b> {any   source_prefix/length} {any   destination_prefix/length} {any   icmp_type} {any   icmp_code} [dscp dscp   precedence precedence] [time-range time_name] [disable-port   log-input] [ace-priority index]	Добавляет запрещающую запись фильтрации для протокола ICMP. Пакеты, отвечающие условиям записи, будут блокироваться коммутатором. При использовании ключевого слова <b>disable-port</b> физический интерфейс, принявший такой пакет, будет выключен. При использовании ключевого слова <b>log-input</b> будет отправлено сообщение в системный журнал.
<b>no deny icmp</b> {any   source_prefix/length} {any   destination_prefix/length} {any   icmp_type} {any   icmp_code} [dscp dscp   precedence precedence] [time-range time_name] [disable-port   log-input]	Удаляет созданную ранее запись.
<b>deny tcp</b> {any   source_prefix/length} {any   source_port} {any   destination_prefix/length} {any   destination_port} [dscp dscp   precedence precedence] [match-all list_of_flags] [time-range time_name] [disable-port   log-input] [ace-priority index]	Добавляет запрещающую запись фильтрации для протокола TCP. Пакеты, отвечающие условиям записи, будут блокироваться коммутатором. При использовании ключевого слова <b>disable-port</b> физический интерфейс, принявший такой пакет, будет выключен. При использовании ключевого слова <b>log-input</b> будет отправлено сообщение в системный журнал.

<b>no deny tcp</b> {any   source_prefix/length} {any   source_port} {any   destination_prefix/length} {any   destination_port} [dscp dscp   precedence precedence] [match-all list_of_flags] [time-range time_name] [disable-port   log-input]	Удаляет созданную ранее запись.
<b>deny udp</b> {any   source_prefix/length} {any   source_port} {any   destination_prefix/length} {any   destination_port} [dscp dscp   precedence precedence] [match-all list_of_flags] [time-range time_name] [disable-port   log-input] [ace-priority index]	Добавляет запрещающую запись фильтрации для протокола UDP. Пакеты, отвечающие условиям записи, будут блокироваться коммутатором. При использовании ключевого слова <b>disable-port</b> физический интерфейс, принявший такой пакет, будет выключен. При использовании ключевого слова <b>log-input</b> будет отправлено сообщение в системный журнал.
<b>no deny udp</b> {any   source_prefix/length} {any   source_port} {any   destination_prefix/length} {any   destination_port} [dscp dscp   precedence precedence] [match-all list_of_flags] [time-range time_name] [disable-port   log-input]	Удаляет созданную ранее запись.
<b>offset-list</b> offset_list_name {offset_base offset mask value} ...	Создаёт список шаблонов пользователя с именем <i>name</i> . Имя может включать от 1 до 32 символов. В одной команде может содержаться до тринадцати шаблонов в зависимости от выбранного режима настройки списков доступа (команда <b>set system mode</b> ), включающих следующие параметры: - <i>offset_base</i> – базовое смещение. Возможные значения: <b>I3</b> – начало смещения с начала IPv6-заголовка; <b>I4</b> – начало смещения с конца IPv6-заголовка. - <i>offset</i> – смещение байта данных в пределах пакета. Базовое смещение принимается за начало отсчета; - <i>mask</i> – маска. В анализе пакета принимают участие только те разряды байта, для которых в соответствующих разрядах маски задана '1'; - <i>value</i> – искомое значение.
<b>no offset-list</b> offset_list_name	Удаляет созданный ранее список.

### 5.4.3 Конфигурация ACL на базе MAC

В данном разделе приведены значения и описания основных параметров, используемых в составе команд настройки списков ACL, основанных на MAC-адресации.

Создание и вход в режим редактирования списков ACL, основанных на MAC-адресации, осуществляется по команде: **mac access-list extended** *access-list*. Например, для создания списка ACL под названием MESmac необходимо выполнить следующие команды:

```
console#
console# configure
console(config)# mac access-list extended MESmac
console(config-mac-acl)#
```

Таблица 295 – Основные параметры, используемые в командах

Параметр	Значение	Действие
<b>permit</b>	Действие разрешить	Создает разрешающее правило фильтрации в списке ACL.
<b>deny</b>	Действие запретить	Создает запрещающее правило фильтрации в списке ACL.
<i>source</i>	Адрес отправителя	Определяет MAC-адрес источника пакета.

<i>source_wildcard</i>	Битовая маска, применяемая к MAC-адресу источника пакета	Маска определяет биты MAC-адреса, которые необходимо игнорировать. В значения игнорируемых битов должны быть записаны единицы. Например, используя маску, можно определить для правила фильтрации диапазона MAC-адресов. Чтобы добавить в правило фильтрации все MAC-адреса, начинающиеся на 00:00:02:AA.xx.xx, необходимо задать значение маски 0.0.0.0.FF.FF, то есть, согласно данной маске, последние 32 бита MAC-адреса будут не важны для анализа.
<i>destination</i>	Адрес назначения	Определяет MAC-адрес назначения пакета.
<i>destination_wildcard</i>	Битовая маска, применяемая к MAC-адресу назначения пакета	Маска определяет биты MAC-адреса, которые необходимо игнорировать. В значения игнорируемых битов должны быть записаны единицы. Маска используется аналогично маске <i>source_wildcard</i> .
<i>vlan_id</i>	<i>vlan_id</i> : (0..4095)	Подсеть VLAN фильтруемых пакетов.
<i>cos</i>	<i>cos</i> : (0..7)	Класс обслуживания (CoS) фильтруемых пакетов.
<i>cos_wildcard</i>	Битовая маска, применяемая к классу обслуживания (CoS) фильтруемых пакетов	Маска определяет биты CoS, которые необходимо игнорировать. В значения игнорируемых битов должны быть записаны единицы. Например, чтобы использовать в правиле фильтрации CoS 6 и 7, необходимо в поле CoS указать значение 6, либо 7, а в поле маски значение 1 (7 в двоичном представлении – 111, 1 – 001, получается, что последний бит, будет игнорироваться, то есть CoS может быть либо 110 (6), либо 111 (7)).
<i>eth_type</i>	<i>eth_type</i> : (0..0xFFFF)	Ethernet тип фильтруемых пакетов в шестнадцатеричной записи.
<b>disable-port</b>	-	Выключает порт, с которого был принят пакет, удовлетворяющий условиям команды запрета <b>deny</b> .
<b>log-input</b>	Отправка сообщений	Включает отправку информационных сообщений в системный журнал при получении пакета, который соответствует записи.
<i>time_name</i>	Имя профиля конфигурации <i>time-range</i>	Определяет конфигурацию временных интервалов.
<i>offset_list_name</i>	Побайтовое смещение от ключевой точки	Задаёт использование списка шаблонов пользователя для распознавания пакетов. Для каждого списка ACL может быть определён свой список шаблонов.
<i>ace-priority</i>	Индекс правила	Индекс правила в таблице, чем меньше индекс – тем приоритетнее правило 1-2147483647.



Для выбора всего диапазона параметров, кроме **dscp** и **IP-precedence** используется параметр «**any**».



После того как хотя бы одна запись добавлена в список ACL, последней по умолчанию добавляется запись **deny any any**, которая означает игнорирование всех пакетов, не удовлетворяющих условиям ACL.

Таблица 296 – Команды, используемые для настройки ACL-списков на основе MAC-адресации

Команда	Действие
<b>permit</b> {any   <i>source source-wildcard</i> } {any   <i>destination destination_wildcard</i> } [ <i>vlan vlan_id</i> ] [ <i>cos cos cos_wildcard</i> ] [ <i>eth_type</i> ] [ <i>time-range time_name</i> ] [ <i>ace-priority index</i> ] [ <i>offset-list offset_list_name</i> ]	Добавляет разрешающую запись фильтрации. Пакеты, отвечающие условиям записи, будут обрабатываться коммутатором.
<b>no permit</b> {any   <i>source source-wildcard</i> } {any   <i>destination destination_wildcard</i> } [ <i>vlan vlan_id</i> ] [ <i>cos cos cos_wildcard</i> ] [ <i>eth_type</i> ] [ <i>time-range time_name</i> ] [ <i>offset-list offset_list_name</i> ]	Удаляет созданную ранее запись.

<b>deny</b> {any   source source-wildcard} {any   destination destination_wildcard} [vlan vlan_id] [cos cos cos_wildcard] [eth_type] [time-range time_name] [disable-port   log-input] [ace-priorityindex] [offset-list offset_list_name]	Добавляет запрещающую запись фильтрации. Пакеты, отвечающие условиям записи, будут блокироваться коммутатором. При использовании ключевого слова <b>disable-port</b> , физический интерфейс, принявший такой пакет, будет выключен. При использовании ключевого слова <i>log-input</i> будет отправлено сообщение в системный журнал.
<b>no deny</b> {any   source source-wildcard} {any   destination destination_wildcard} [vlan vlan_id] [cos cos cos_wildcard] [eth_type] [time-range time_name] [disable-port   log-input] [offset-list offset_list_name]	Удаляет созданную ранее запись.
<b>offset-list</b> offset_list_name {offset_base offset mask value} ...	Создает список шаблонов пользователя с именем <i>name</i> . Имя может включать от 1 до 32 символов. В одной команде может содержаться до тринадцати шаблонов в зависимости от выбранного режима настройки списков доступа (команда <b>set system mode</b> ), включающих следующие параметры: - <i>offset_base</i> – базовое смещение. Возможные значения: <b>l2</b> – начало смещения от EtherType; <b>outer-tag</b> – начало смещения от STAG; <b>inner-tag</b> – начало смещения от CTAG; <b>src-mac</b> – начало смещения с MAC-адреса источника; <b>dst-mac</b> – начало смещения с MAC-адреса назначения. - <i>offset</i> – смещение байта данных в пределах пакета. Базовое смещение принимается за начало отсчета; - <i>mask</i> – маска. В анализе пакета принимают участие только те разряды байта, для которых в соответствующих разрядах маски задана '1'; - <i>value</i> – искомое значение.
<b>no offset-list</b> offset_list_name	Удаляет созданный ранее список.

## 5.5 Конфигурация защиты от DoS-атак

Данный класс команд позволяет блокировать некоторые распространенные классы DoS-атак.

### Команды режима глобальной конфигурации

Командная строка в режиме глобальной конфигурации имеет вид:

```
console (config)#
```

Таблица 297 – Команды для настройки защиты от DoS-атак

<b>Команда</b>	<b>Значение/Значение по умолчанию</b>	<b>Действие</b>
<b>security-suite deny martian-addresses</b> [reserved] {add   remove} ip_address	<i>ip_address</i> : ip-адрес	Запрещает прохождение фреймов с недопустимыми («марсианскими») IP-адресами источника (loopback, broadcast, multicast).
<b>security-suite deny syn-fin</b>	-	Отбрасывает пакеты tcp с одновременно установленными SYN- и FIN- флагами.

<b>security-suite dos protect</b> {add   remove} {stacheldraht   invasor-trojan   back-orifice-trojan}	-	Запрещает/разрешает прохождение определенных типов трафика, характерных для вредоносных программ: - <b>stacheldraht</b> – отбрасывает TCP-пакеты с портом источника равным 16660; - <b>invasor-trojan</b> – отбрасывает TCP-пакеты с портом назначения равным 2140 и портом источника 1024; - <b>back-orifice-trojan</b> – отбрасывает UDP-пакеты с портом назначения 31337 и портом источника равным 1024.
<b>security-suite enable</b>	-/выключено	Включает класс команд security-suite.
<b>no security-suite enable</b>		Отключает класс команд security-suite.

### Команды режима конфигурации интерфейса Ethernet, группы портов.

Командная строка в режиме конфигурации интерфейса Ethernet, группы портов имеет вид:

```
console (config-if) #
```

Таблица 298 – Команда конфигурации защиты от DoS-атак для интерфейсов

<b>Команда</b>	<b>Значение/Значение по умолчанию</b>	<b>Действие</b>
<b>security-suite deny</b> {fragmented   icmp   syn} {add   remove} {any   ip_address [mask]}	ip_address: IP-адрес; mask: маска в формате IP-адреса или префикса	Создает правило, запрещающее прохождение трафика, соответствующего критериям. - <b>fragmented</b> – фрагментированные пакеты - <b>icmp</b> – ICMP-трафик - <b>syn</b> – syn-пакеты
<b>no security-suite deny</b> {fragmented   icmp   syn}		Удаляет запрещающее правило.
<b>security-suite dos</b> <b>syn-attack rate</b> {any   ip_address [mask]}	rate: (199..2000) пакетов в секунду; ip_address: – IP- адрес;	Задает порог syn-запросов на определенный IP-адрес/сеть, при превышении которого лишние фреймы будут отбрасываться.
<b>no security-suite dos</b> <b>syn-attack</b> {any   ip_address [mask]}	mask: маска в формате IP-адреса или префикса	Восстанавливает значение по умолчанию.

## 5.6 Качество обслуживания – QoS

По умолчанию на всех портах коммутатора используется организация очереди пакетов по методу FIFO: первый пришел – первый ушел (First In – First Out). Во время интенсивной передачи трафика при использовании данного метода могут возникнуть проблемы, поскольку устройством игнорируются все пакеты, не вошедшие в буфер очереди FIFO, и соответственно теряются безвозвратно. Решает данную проблему метод, организующий очереди по приоритету трафика. Механизм QoS (Quality of service – качество обслуживания), реализованный в коммутаторах, позволяет организовать восемь очередей приоритета пакетов в зависимости от типа передаваемых данных.

### 5.6.1 Настройка QoS

#### Команды режима глобальной конфигурации

Вид запроса командной строки режима глобальной конфигурации:

```
console (config) #
```

Таблица 299 – Команды режима глобальной конфигурации

Команда	Значение/Значение по умолчанию	Действие
<code>ip tx-dscp value</code>	value: (0..64)/56	Устанавливает значение поля DSCP для IP-пакетов, формируемых центральным процессором.
<code>no ip tx-dscp</code>		Установить значение по умолчанию.
<code>ipv6 tx-user-priority value</code>	value: (0..7)/7	Устанавливает значение поля DSCP для пакетов, формируемых центральным процессором.
<code>no ipv6 tx-user-priority</code>		Установить значение по умолчанию.
<code>ip tx-user-priority value</code>	value: (0..7)/7	Устанавливает значение поля CoS для тегированных пакетов, формируемых центральным процессором.
<code>no ip tx-user-priority</code>		Установить значение по умолчанию.
<code>qos [basic   advanced [ports-trusted   ports-not-trusted]]</code>	-/basic	Разрешает коммутатору использовать QoS. <ul style="list-style-type: none"> <li>- <b>basic</b> – базовый режим QoS;</li> <li>- <b>advanced</b> – расширенный режим конфигурации QoS, включающий полный перечень команд настройки QoS;</li> <li>- <b>ports-trusted</b> – в данном подрежиме пакеты направляются в выходную очередь на основании полей в этих пакетах;</li> <li>- <b>ports-not-trusted</b> – в данном подрежиме все пакеты направляются в нулевую выходную очередь по умолчанию, для отправки в другие очереди требуется назначать на входной интерфейс стратегию классификации трафика (policy-map).</li> </ul>
<code>qos advanced-mode trust {cos   dscp   cos-dscp}</code>	-/отключен	Установить метод доверия на портах при работе в режиме расширенной конфигурации QoS и подрежиме ports-trusted. <ul style="list-style-type: none"> <li>- cos – порт доверяет значению 802.1p User priority;</li> <li>- dscp – порт доверяет значению DSCP в IPv4/IPv6-пакетах;</li> <li>- cos-dscp – порт доверяет обоим уровням, однако DSCP имеет приоритет над 802.1p.</li> </ul>
<code>no qos advanced-mode trust</code>		Устанавливает метод по умолчанию.
<code>class-map class_map_name [match-all   match-any]</code>	class_map_name: (1..32) символов; По умолчанию используется опция match-all	1. Создает список критериев классификации трафика. 2. Входит в режим редактирования списка критериев классификации трафика. <ul style="list-style-type: none"> <li>- <b>match-all</b> – все критерии данного списка должны быть выполнены;</li> <li>- <b>match-any</b> – один, любой критерий данного списка должен быть выполнен.</li> </ul> <p><input checked="" type="checkbox"/> <b>В списке критериев может быть одно или два правила. Если правила два, и оба они указывают на разные типы ACL (IP, MAC), то классификация будет осуществляться по первому в списке верному правилу.</b></p> <p><input checked="" type="checkbox"/> <b>Действует только для режима qos advanced</b></p>
<code>no class-map class_map_name</code>		Удаляет список критериев классификации трафика.
<code>policy-map policy_map_name</code>	policy_map_name: (1..32) символов	1. Создает стратегию классификации трафика. 2. Входит в режим редактирования стратегии классификации трафика. <ul style="list-style-type: none"> <li><input checked="" type="checkbox"/> <b>В одном направлении поддерживается только одна стратегия классификации трафика.</b> По умолчанию policy-map устанавливает DSCP = 0 для IP-пакетов и CoS = 0 для тегированных пакетов.</li> </ul> <p><input checked="" type="checkbox"/> <b>Действует только для режима qos advanced.</b></p>
<code>no policy-map policy_map_name</code>		Удаляет правило классификации трафика.

<p><b>qos aggregate-policer</b>  <i>aggregate_policer_name</i>  <i>committed_rate_kbps</i>  <i>excess_burst_byte</i>  <b>[exceed-action {drop   policed-dscp-transmit}]</b></p>	<p><i>aggregate_policer_name</i>: (1..32) символа;  <i>committed_rate_kbps</i>: (3..57982058) кбит/с;  <i>excess_burst_byte</i>: (3000..19173960) байт</p>	<p>Определяет шаблон настроек, который позволяет ограничить полосу пропускания канала и в то же время гарантировать определенную скорость передачи данных. При работе с полосой пропускания используется алгоритм маркированной «корзины». Задачей алгоритма является принятие решения: передать пакет или отбросить. Параметрами алгоритма являются скорость поступления (CIR) маркеров в «корзину» и объём (CBS) «корзины».</p> <ul style="list-style-type: none"> <li>- <i>committed-rate-kbps</i> – среднее значение скорости трафика. Данная скорость гарантируется при передаче информации;</li> <li>- <i>committed-burst-byte</i> – размер сдерживающего порога в байтах;</li> <li>- <b>drop</b> – пакет будет отброшен, когда «корзина» переполнится;</li> <li>- <b>policed-dscp-transmit</b> – при переполнении «корзины» значение DSCP будет переопределено.</li> </ul> <p><input checked="" type="checkbox"/> <b>Нельзя удалить шаблон настроек, если он используется в стратегии policy map, перед удалением следует удалить назначение шаблона стратегии: по police aggregate aggregate-policer-name.</b></p> <p><input checked="" type="checkbox"/> <b>Действует только для режима qos advanced.</b></p>
<p><b>no qos aggregate-policer</b>  <i>aggregate_policer_name</i></p>		<p>Удаляет шаблон настроек регулирования скорости канала.</p>
<p><b>wrr-queue cos-map</b>  <i>queue_id cos1...cos8</i></p>	<p><i>queue_id</i>: (1..8);  <i>cos1...cos8</i>: (0..7);</p>	<p>Определяет значения CoS для очередей исходящего трафика.</p>
<p><b>no wrr-queue cos-map</b>  <i>[queue_id]</i></p>	<p>Значения CoS по умолчанию для очередей:          CoS = 1 – очередь 2          CoS = 2 – очередь 3          CoS = 0 – очередь 1          CoS = 3 – очередь 6          CoS = 4 – очередь 5          CoS = 5 – очередь 8          CoS = 6 – очередь 8          CoS = 7 – очередь 7</p>	<p>Устанавливает значения по умолчанию.</p>
<p><b>wrr-queue bandwidth</b>  <i>weight1..weight8</i></p>	<p><i>weight</i>: (0..255)/1          По умолчанию вес каждой очереди равен 1</p>	<p>Присваивает вес исходящим очередям, используемый механизмом WRR (Weighted Round Robin – весовой механизм распределения нагрузки).</p>
<p><b>no wrr-queue bandwidth</b></p>		<p>Устанавливает значение по умолчанию.</p>
<p><b>priority-queue out</b>  <i>num-of-queues</i>  <i>number_of_queues</i></p>	<p><i>number_of_queues</i>: (0..8)          По умолчанию все очереди обрабатываются по алгоритму «strict priority».</p>	<p>Задаёт количество приоритетных очередей.</p> <p><input checked="" type="checkbox"/> <b>Для приоритетной очереди вес WRR будет игнорироваться.</b></p> <p>Если задается отличное от «0» значение <i>N</i>, то старшие <i>N</i> очередей будут приоритетными (не будут участвовать в WRR).</p> <p><b>Пример:</b>  <b>0:</b> все очереди равноправны;  <b>1:</b> семь младших очередей участвуют в WRR, 8-ая не участвует;  <b>2:</b> шесть младших очередей участвуют в WRR, 7, 8 не участвуют.</p>
<p><b>no priority-queue out</b>  <i>num-of-queues</i></p>		<p>Устанавливает значение по умолчанию.</p>
<p><b>qos wrr-queue wrtd</b></p>	<p>По умолчанию WRTD выключено</p>	<p>Включает WRTD (Weighted Random Tail Drop) весовой механизм удаления пакетов из очередей.</p> <p><input checked="" type="checkbox"/> <b>Изменения вступают в силу после перезагрузки устройства.</b></p>
<p><b>no qos wrr-queue wrtd</b></p>		<p>Выключает WRTD.</p>



<b>qos map enable {cos-dscp   dscp-cos}</b>		Использовать заданную таблицу перемаркировки для доверенных портов коммутатора.
<b>no qos map enable {cos-dscp   dscp-cos}</b>		Не использовать таблицу перемаркировки.
<b>qos map dscp-mutation</b> <i>in_dscp to out_dscp</i>	in_dscp: (0..63), out_dscp: (0..63) По умолчанию карта изменений является пустой, то есть значения DSCP для всех входящих пакетов остаются неизменными	Заполняет таблицу перемаркировки DSCP. Для входящих пакетов с указанными значениями DSCP задает новые значения DSCP. - <i>in-dscp</i> – определяет до 8 значений DSCP, значения разделяются знаком пробела. - <i>out-dscp</i> – определяет до 8 новых значений DSCP, значения разделяются знаком пробела. <b>Действует только для режима qos basic.</b>
<b>no qos map dscp-mutation</b> [ <i>in_dscp</i> ]		Устанавливает значения по умолчанию.
<b>qos map dscp-dp</b> <i>dscp_list to dp</i>	dscp_list: (0..63) dp: (0..2) По умолчанию все пакеты имеют приоритет сброса dp=0	Ставит в соответствие значению DSCP приоритет отброса (чем выше числовое значение приоритета, тем ниже вероятность того, что пакет будет отброшен; в первую очередь отбрасываются пакеты с приоритетом сброса 0, затем 1, затем 2). - <i>dscp_list</i> – определяет до 8 значений DSCP, значения разделяются знаком пробела. <b>Действует только для режима qos advanced.</b>
<b>no qos map dscp-dp</b> [ <i>dscp_list</i> ]		Устанавливает значения по умолчанию.
<b>qos map dscp-cos</b> <i>dscp_list to cos</i>	dscp_list: (0..63); cos: (0..7)	Заполняет таблицу перемаркировки DSCP. Заменяет значение DSCP на CoS.
<b>no qos map dscp-cos</b> [ <i>dscp_list</i> ]		Вернуться к значениям по умолчанию.
<b>qos map cos-dscp</b> <i>cos to dscp_list</i>	dscp_list: (0..63); cos: (0..7)	Заполняет таблицу перемаркировки CoS. Заменяет значение CoS на DSCP.
<b>no qos map cos-dscp</b> [ <i>cos</i> ]		Вернуться к значениям по умолчанию.
<b>qos map policed-dscp</b> <i>dscp_list to dscp_mark_down</i>	dscp_list: (0..63) dscp_mark_down: (0..63) По умолчанию таблица повторной маркировки является пустой, то есть значения DSCP для всех входящих пакетов остаются неизменными	Заполняет таблицу перемаркировки DSCP. Для входящих пакетов с указанными значениями DSCP задает новое значение DSCP. - <i>dscp_list</i> – определяет до 8 значений DSCP, значения разделяются знаком пробела. - <i>dscp_mark_down</i> – определяет новое значение dscp. <b>Действует только для режима qos advanced.</b>
<b>no qos map policed-dscp</b> [ <i>dscp_list</i> ]		Устанавливает значение по умолчанию.
<b>qos map dscp-queue</b> <i>dscp_list to queue_id</i>	dscp_list: (0..63) queue_id: (1..8) Значения по умолчанию:	Устанавливает соответствие между значениями DSCP входящих пакетов и очередями. - <i>dscp_list</i> – определяет до 8 значений DSCP, значения разделяются знаком пробела.

<b>no qos map dscp-queue</b> <i>[dscp_list]</i>	DSCP: (0-7), очередь 1 DSCP: (8-15), очередь 2 DSCP: (16-23), очередь 3 DSCP: (24-31), очередь 4 DSCP: (32-39), очередь 5 DSCP: (40-47), очередь 6 DSCP: (48-55), очередь 7 DSCP: (56-63), очередь 8	Устанавливает значения по умолчанию
<b>qos trust {cos   dscp   cos-dscp}</b>	- /dscp	Устанавливает режим доверия коммутатора в базовом режиме QoS (CoS или DSCP). - <b>cos</b> – устанавливает классификацию входящих пакетов по значениям CoS. Для нетегированных пакетов используется значение CoS по умолчанию; - <b>dscp</b> – устанавливает классификацию входящих пакетов по значениям DSCP. - <b>cos-dscp</b> – устанавливает классификацию входящих пакетов по значениям DSCP для IP-пакетов и по значениям CoS для не IP-пакетов. <input checked="" type="checkbox"/> <b>Действует только для режима qos basic.</b>
<b>no qos trust</b>		Устанавливает значения по умолчанию.
<b>qos dscp-mutation</b>	-	Позволяет применить таблицу изменений dscp к совокупности dscp-доверенных портов. Использование таблицы изменений позволяет перезаписать значения dscp в IP-пакетах на новые значения. <input checked="" type="checkbox"/> <b>Применить таблицу изменений DSCP возможно только для входящего трафика доверенных портов.</b> <input checked="" type="checkbox"/> <b>Действует только для режима qos basic.</b>
<b>no qos dscp-mutation</b>		Отменяет использование карты изменений dscp.
<b>qos map dscp-mutation</b> <i>in_dscp to out_dscp</i>	in_dscp: (0..63); out_dscp: (0..63) По умолчанию карта изменений является пустой, то есть значения DSCP для всех входящих пакетов остаются неизменными	Заполняет таблицу перемаркировки DSCP. Для входящих пакетов с указанными значениями DSCP задает новые значения DSCP. - <i>in-dscp</i> – определяет до 8 значений DSCP, значения разделяются знаком пробела. - <i>out-dscp</i> – определяет до 8 новых значений DSCP, значения разделяются знаком пробела. <input checked="" type="checkbox"/> <b>Действует только для режима qos basic.</b>
<b>no qos map dscp-mutation</b> <i>[in_dscp]</i>	-	Устанавливает значения по умолчанию.
<b>rate-limit vlan</b> <i>vlan_id rate burst</i>	vlan_id: (1..4094); rate: (3..57982058) кбит/с; burst: (3000..19173960) байт/128 кбайт	Устанавливает ограничение скорости для входящего трафика для заданной VLAN. - <i>vlan_id</i> – номер VLAN: - <i>rate</i> – средняя скорость трафика (CIR); - <i>burst</i> – размер сдерживающего порога (ограничение скорости) в байтах.
<b>no rate-limit vlan</b> <i>vlan_id</i>		Снимает ограничение скорости входящего трафика.

### Команды режима редактирования списка критериев классификации трафика

Вид запроса командной строки режима редактирования списка критериев классификации трафика:

```
console# configure
console(config)# class-map class-map-name [match-all | match-any]
console(config-cmap)#
```

Таблица 300 – Команды режима редактирования списка критериев классификации трафика

Команда	Значение/Значение по умолчанию	Действие
<b>match access-group</b> <i>acl_name</i>	acl_name: (1..32) символов	Добавляет критерий классификации трафика. Определяет правила фильтрации трафика по списку ACL для классификации. <input checked="" type="checkbox"/> <b>Действует только для режима qos advanced.</b>
<b>no match access-group</b> <i>acl_name</i>		Удаляет критерий классификации трафика.

### Команды режима редактирования стратегии классификации трафика

Вид запроса командной строки режима редактирования стратегии классификации трафика:

```
console# configure
console(config)# policy-map policy-map-name
console(config-pmap)#
```

Таблица 301 – Команды режима редактирования стратегии классификации трафика

Команда	Значение/Значение по умолчанию	Действие
<b>class class_map_name</b> [ <b>access-group</b> <i>acl_name</i> ]	class_map_name: (1..32) символов; acl_name: (1..32) символов	Определяет правило классификации трафика и входит в режим конфигурации правила классификации – policy-map class. - <i>acl_name</i> – определяет правила фильтрации трафика по списку ACL для классификации. При создании нового правила классификации опциональный параметр access-group обязателен. <b>Для того чтобы использовать настройки стратегии policy-map для интерфейса, используйте команду service-policy в режиме конфигурации интерфейса.</b> <input checked="" type="checkbox"/> <input checked="" type="checkbox"/> <b>Действует только для режима qos advanced.</b>
<b>no class class_map_name</b>		Удаляет правило классификации трафика class-map из стратегии policy-map.

### Команды режима конфигурации правила классификации

Вид запроса командной строки режима конфигурации правила классификации:

```
console# configure
console(config)# policy-map policy-map-name
console(config-pmap)# class class-map-name [access-group acl-name]
console(config-pmap-c)#
```

Таблица 302 – Команды режима конфигурации правила классификации

<i>Команда</i>	<i>Значение/Значение по умолчанию</i>	<i>Действие</i>
<b>trust</b>	По умолчанию режим доверия не установлен	Определяет режим доверия к определенному типу трафика согласно глобальному режиму доверия.
<b>no trust</b>		Устанавливает значение по умолчанию.
<b>set {dscp new_dscp   queue queue_id   cos new_cos   vlan vlan_id}</b>	new_dscp: (0..63); queue_id: (1..8); new_cos: (0..7); vlan_id: (1..4094)	<p>Устанавливает новые значения для IP-пакета.</p> <ul style="list-style-type: none"> <li><input checked="" type="checkbox"/> <b>Команда set является взаимоисключающей с командой trust для одной и той же стратегии policy-map.</b></li> <li><input checked="" type="checkbox"/> <b>Стратегии policy-map, использующие команды set, trust или имеющий классификацию ACL, назначаются только для исходящих интерфейсов.</b></li> <li><input checked="" type="checkbox"/> <b>Действует только для режима qos advanced.</b></li> </ul>
<b>no set</b>		Удаляет новые значения для IP-пакета.
<b>redirect {gigabitethernet gi_port   tengigabitethernet te_port   fortygigabitethernet fo_port   port-channel group}</b>	gi_port: (1..8/0/1..48); te_port: (1..8/0/1..24); fo_port: (1..8/0/1..4); group: (1..48)	Направляет пакеты, удовлетворяющие правилу классификации трафика, в указанный порт.
<b>no redirect</b>		Устанавливает значение по умолчанию.
<b>police</b> committed_rate_kbps committed_burst_byte [exceed-action {drop   policed-dscp-transmit}]	committed_rate_kbps: (3..12582912) кбит/с; committed_burst_byte: (3000..19173960) байт; aggregate_policer_name : (1..32) символов	<p>Позволяет ограничить полосу пропускания канала и в то же время гарантировать определенную скорость передачи данных.</p> <p>При работе с полосой пропускания используется алгоритм маркированной «корзины». Задачей алгоритма является принятие решения: передать пакет или отбросить. Параметрами алгоритма являются скорость поступления (CIR) маркеров в «корзину» и объем (CBS) «корзины».</p> <ul style="list-style-type: none"> <li>- committed_rate_kbps – среднее значение скорости трафика. Данная скорость гарантируется при передаче информации;</li> <li>- committed_burst_byte – размер сдерживающего порога в байтах;</li> <li>- drop – пакет будет отброшен, когда «корзина» переполнится;</li> <li>- policed-dscp-transmit – при переполнении «корзины», значение DSCP будет переопределено.</li> </ul> <p><input checked="" type="checkbox"/> <b>Действует только для режима qos advanced.</b></p>
<b>police aggregate</b> aggregate_policer_name		<p>Назначает правилу классификации трафика шаблон настроек, который позволяет ограничить полосу пропускания канала и в то же время гарантировать определенную скорость передачи данных.</p> <p><input checked="" type="checkbox"/> <b>Действует только для режима qos advanced.</b></p>
<b>no police</b>		Удаляет шаблон настроек регулирования скорости канала из правила классификации трафика.

### Команды режима конфигурации профиля qos tail-drop

Вид запроса командной строки режима конфигурации профиля qos tail-drop:

```
console# configure
console(config)# qos tail-drop profile profile_id
console(config-tdprofile)#
```

Таблица 303 – Команды режима конфигурации профиля qos tail-drop

Команда	Значение/Значение по умолчанию	Действие
<b>port-limit</b> limit	limit: (0..400)/64	Задать размер пакетного разделяемого пула для порта.
<b>no port-limit</b>		Установить значение по умолчанию.
<b>queue</b> queue_id [limit limit] [without-sharing   with-sharing]	limit: (0..400)/64; queue_id: (1..8)	Изменить параметры очереди: - queue_id – номер очереди; - limit – количество пакетов в очереди; - <b>without-sharing</b> – запретить доступ к общему пулу; - <b>with-sharing</b> – разрешить доступ к общему пулу.
<b>no queue</b> queue_id		Установить значение по умолчанию.

### Команды режима конфигурации интерфейса Ethernet, группы портов

Вид запроса командной строки режима конфигурации интерфейса Ethernet, группы портов:

```
console (config-if) #
```

Таблица 304 – Команды режима конфигурации интерфейса Ethernet, группы портов

Команда	Значение/Значение по умолчанию	Действие
<b>service-policy</b> {input   output} policy_map_name	policy_map_name: (1..32) символов	Назначает интерфейсу стратегию классификации трафика.
<b>no service-policy</b> {input   output}		Удаляет стратегию классификации трафика с интерфейса.
<b>traffic-shape</b> committed_rate [committed_burst]	committed_rate: (64..1000000) кбит/с; committed_burst: (4096..16762902) байт	Устанавливает ограничение скорости для исходящего трафика через интерфейс. - committed_rate – средняя скорость трафика, кбит/с; - committed_burst – размер сдерживающего порога (ограничение скорости) в байтах.
<b>no traffic-shape</b>		Снимает ограничение скорости исходящего трафика через интерфейс.
<b>traffic-shape queue</b> queue_id committed_rate [committed_burst]	queue_id: (0..8); committed_rate: (36..1000000) кбит/с; committed_burst: (4096..16769020) байт	Устанавливает ограничение скорости трафика через интерфейс для исходящей очереди. - committed_rate – средняя скорость трафика, кбит/с; - committed_burst – размер сдерживающего порога (ограничение скорости) в байтах.
<b>no traffic-shape queue</b> queue_id		Снимает ограничение скорости трафика через интерфейс для исходящей очереди.
<b>qos trust</b> [cos   dscp   cos-dscp]	-/включено	Включает базовый механизм qos для интерфейса. - <b>cos</b> – порт доверяет значению 802.1p User priority; - <b>dscp</b> – порт доверяет значению DSCP в IPv4/IPv6-пакетах; - <b>cos-dscp</b> – порт доверяет обоим уровням, однако DSCP имеет приоритет над 802.1p.
<b>no qos trust</b>		Выключает базовый механизм qos для интерфейса.

<b>rate-limit</b> <i>rate [burst burst]</i>	rate: (64..10000000) кбит/с; burst: (3000..19173960) байт/128 кбайт	Устанавливает ограничение скорости для входящего трафика.
<b>no rate-limit</b>		Снимает ограничение скорости входящего трафика.
<b>qos cos</b> <i>default_cos</i>	default_cos: (0..7)/0	Устанавливает значение CoS по умолчанию для порта (CoS, применяемый для всего нетегированного трафика, проходящего через интерфейс).
<b>no qos cos</b>		Устанавливает значение по умолчанию.

### Команды режима конфигурации интерфейса Vlan

Вид запроса командной строки режима конфигурации интерфейса Vlan:

```
console (config-if) #
```

Таблица 305 – Команды режима конфигурации интерфейса Vlan

<b>Команда</b>	<b>Значение</b>	<b>Действие</b>
<b>qos cos egress</b> <i>cos</i>	cos: (0..7)/0	Устанавливает значение параметра поля приоритета 802.1p для исходящего тегированного трафика.
<b>no qos cos egress</b>		Устанавливает значение по умолчанию.

### Команды режима EXEC

Вид запроса командной строки режима EXEC:

```
console#
```

Таблица 306 – Команды режима EXEC

<b>Команда</b>	<b>Значение/значение по умолчанию</b>	<b>Действие</b>
<b>show qos</b>	-	Показывает режим QOS, настроенный на устройстве. В базовом режиме показывает «доверенный» режим (trust mode).
<b>show class-map</b> <i>[class_map_name]</i>	class_map_name: (1..32) символа	Показывает списки критериев классификации трафика. <input checked="" type="checkbox"/> <b>Действует только для режима qos advanced.</b>
<b>show policy-map</b> <i>[policy_map_name]</i>	policy_map_name: (1..32) символа	Показывает правила классификации трафика. <input checked="" type="checkbox"/> <b>Действует только для режима qos advanced.</b>
<b>show qos aggregate-policer</b> <i>[aggregate_policer_name]</i>	aggregate_policer_name: (1..32) символа	Показывает настройки средней скорости и ограничения полосы пропускания для правил классификации трафика. <input checked="" type="checkbox"/> <b>Действует только для режима qos advanced.</b>

<b>show qos interface</b> [buffers   queuing   policers   shapers] [gigabitethernet gi_port   tengigabitethernet te_port   fortygigabitethernet fo_port   port-channel group   vlan vlan_id]	gi_port: (1..8/0/1..48); te_port: (1..8/0/1..24); fo_port: (1..8/0/1..4); group: (1..48); vlan_id: (1..4094)	Показывает QoS-параметры для интерфейса. - <i>vlan_id</i> – номер VLAN; - <i>gi_port</i> – номер интерфейсов Ethernet g1; - <i>te_port</i> – номер интерфейсов Ethernet XG1-XG24; - <i>fo_port</i> – номер интерфейсов Ethernet XLG1-XLG4; - <i>group</i> – номер группы портов; - <b>buffers</b> – настройки буфера для очередей интерфейса; - <b>queueing</b> – алгоритм обработки очередей (WRR или EF), вес для WRR-очередей, классы обслуживания для очередей и приоритет для EF; - <b>policers</b> – сконфигурированные стратегии классификации трафика для интерфейса; - <b>shapers</b> – ограничение скорости для исходящего трафика.
<b>show qos map</b> [dscp-queue   dscp-dp   policed-dscp   dscp-mutation]	-	Показывает информацию о замене полей в пакетах, используемых QOS. - <b>dscp-queue</b> – таблица соответствия DSCP и очередей; - <b>dscp-dp</b> – таблица соответствия меток DSCP и приоритета сброса (DP); - <b>policed-dscp</b> – таблица перемаркировки DSCP; - <b>dscp-mutation</b> – таблица изменения DSCP-to-DSCP.
<b>show qos tail-drop</b>	-	Просмотр параметров tail-drop.
<b>show qos tail-drop</b> [gigabitethernet gi_port   tengigabitethernet te_port   fortygigabitethernet fo_port ]	gi_port: (1..8/0/1..48); te_port: (1..8/0/1..24); fo_port: (1..8/0/1..4);	Просмотр tail-drop информации по конкретному порту (всем портам).
<b>show qos tail-drop unit</b> unit_id	unit_id: (1..8)	Просмотр tail-drop информации по конкретному устройству в стеке.
<b>show ip tx-priority</b>	-	Просмотр информации о маркировке трафика, формируемого центральным процессором.

### Примеры выполнения команд

- Включить режим QoS advanced. Распределить трафик по очередям, пакеты с DSCP 12 в первую очередь, пакеты с DSCP 16 во вторую. Восьмая очередь – приоритетная. Создать стратегию классификации трафика по списку ACL, разрешающему передачу TCP-пакетов с DSCP 12 и 16 и ограничивающую скорость – средняя скорость 1000 Кбит/с, порог ограничения 200000 байт. Использовать данную стратегию на интерфейсах Ethernet 14 и 16.

```

console#
console# configure
console(config)# ip access-list tcp_ena
console(config-ip-acc)# permit tcp any any dscp 12
console(config-ip-acc)# permit tcp any any dscp 16
console(config-ip-acc)# exit
console(config)# qos advanced
console(config)# qos map dscp-queue 12 to 1
console(config)# qos map dscp-queue 16 to 2
console(config)# priority-queue out num-of-queues 1
console(config)# policy-map traffic
console(config-pmap)# class class1 access-group tcp_ena
console(config-pmap-c)# police 1000 200000 exceed-action drop
console(config-pmap-c)# exit
console(config-pmap)# exit
console(config)# interface tengigabitethernet 1/0/14
console(config-if)# service-policy input
console(config-if)# exit
console(config)# interface tengigabitethernet 1/0/16

```

```
console(config-if)# service-policy input
console(config-if)# exit
console(config)#
```

## 5.6.2 Статистика QoS

### Команды режима глобальной конфигурации

Вид запроса командной строки режима глобальной конфигурации:

```
console(config)#
```

Таблица 307 – Команды режима глобальной конфигурации.

<b>Команда</b>	<b>Значение/Значение по умолчанию</b>	<b>Действие</b>
<b>qos statistics aggregate-policer</b> <i>aggregate_policer_name</i>	aggregate_policer_name : (1..32) символов;	Включает QoS-статистику по ограничению полос пропускания.
<b>no qos statistics aggregate-policer</b> <i>aggregate_policer_name</i>	По умолчанию QoS-статистика отключена	Отключает QoS-статистику по ограничению полос пропускания.
<b>qos statistics queues set</b> { <i>queue</i>   all} { <i>dp</i>   all} {gigabitethernet <i>gi_port</i>   tengigabitethernet <i>te_port</i>   fortygigabitethernet <i>fo_port</i>   all}	set: (1..2); queue: (1..8); dp: (high, low); gi_port: (1..8/0/1..48); te_port: (1..8/0/1..24); fo_port: (1..8/0/1..4); Значение по умолчанию:	Включает QoS -статистику для выходных очередей. - <i>set</i> – определяет набор счетчиков; - <i>queue</i> – определяет исходящую очередь; - <i>dp</i> – определяет приоритет сброса.
<b>no qos statistics queues set</b>	set 1: все приоритеты, все очереди, высокий приоритет сброса. set 2: все приоритеты, все очереди, низкий приоритет сброса.	Отключает QoS-статистику для выходных очередей.

### Команды режима конфигурации интерфейса Ethernet, группы портов

Вид запроса командной строки режима конфигурации интерфейса Ethernet, группы портов:

```
console(config-if)#
```

Таблица 308 – Команды режима конфигурации интерфейса Ethernet.

<b>Команда</b>	<b>Значение/Значение по умолчанию</b>	<b>Действие</b>
<b>qos statistics policer</b> <i>policy_map_name</i> <i>class_map_name</i>	policy_map_name: (1..32) символов; class_map_name: (1..32) символов;	Включает сбор QoS-статистики на интерфейсе. - <i>policy-map_name</i> – стратегия классификации трафика; - <i>class_map_name</i> – список критериев классификации трафика.
<b>no qos statistics policer</b> <i>policy_map_name</i> <i>class_map_name</i>	По умолчанию сбор QoS-статистики отключен	Отключает сбор QoS-статистики на интерфейсе.



## Команды режима EXEC

Вид запроса командной строки режима EXEC:

```
console#
```

Таблица 309 – Команды режима EXEC

<i>Команда</i>	<i>Значение/ Значение по умолчанию</i>	<i>Действие</i>
<b>clear qos statistics</b>	-	Очищает статистику QoS.
<b>show qos statistics</b>	-	Показывает статистику QoS.

## 5.7 Конфигурация протоколов маршрутизации

### 5.7.1 Конфигурация статической маршрутизации

Статическая маршрутизация – вид маршрутизации, при которой маршруты указываются в явном виде при конфигурации маршрутизатора. Вся маршрутизация при этом происходит без участия каких-либо протоколов маршрутизации.

#### Команды режима глобальной конфигурации

Вид запроса командной строки режима глобальной конфигурации:

```
console(config)#
```

Таблица 310 – Команды режима глобальной конфигурации

<i>Команда</i>	<i>Значение/ Значение по умолчанию</i>	<i>Действие</i>
<b>ip route prefix {mask   prefix_length} {gateway [metric distance]   name name}   reject-route}</b>	prefix_length: (0..32); distance (1..255)/1	Создает статическое правило маршрутизации. - <i>prefix</i> – сеть назначения (например 172.7.0.0); - <i>mask</i> – маска сети (в формате десятичной системы исчисления); - <i>prefix_length</i> – префикс маски сети (количество единиц в маске); - <i>gateway</i> – шлюз для доступа к сети назначения; - <i>distance</i> – вес маршрута; - <i>name</i> – имя маршрута; - <b>reject-route</b> – запрещает маршрутизацию к сети назначения через все шлюзы.
<b>no ip route prefix {mask   prefix_length} {gateway   reject-route}</b>		Удаляет правило из таблицы статической маршрутизации.

## Команды режима EXEC

Вид запроса командной строки режима EXEC:

```
console#
```

Таблица 311 – Команды режима EXEC

Команда	Значение/ Значение по умолчанию	Действие
<b>show ip route [connected   static   address ip_address [mask   prefix_length] [longer-prefixes]]</b>	-	Показывает таблицу маршрутизации, удовлетворяющую заданным критериям. – <b>connected</b> – подключенный маршрут, то есть маршрут, взятый с непосредственно подключенного и функционирующего интерфейса; – <b>static</b> – статический маршрут, прописанный в таблице маршрутизации.

Пример выполнения команды

- Показать таблицу маршрутизации:

```
console# show ip route
```

```
Maximum Parallel Paths: 2 (4 after reset)
Codes: C - connected, S - static
C 10.0.1.0/24 is directly connected, Vlan 1
S 10.9.1.0/24 [5/2] via 10.0.1.2, 17:19:18, Vlan 12
S 10.9.1.0/24 [5/3] via 10.0.2.2, Backup Not Active
S 172.1.1.1/32 [5/3] via 10.0.3.1, 19:51:18, Vlan 12
```

Таблица 312 – Описание результата выполнения команды

Поле	Описание
C	Показывает происхождение маршрута: C – Connected (маршрут взят из непосредственно подключенного и функционирующего интерфейса), S – Static (статический маршрут, прописанный в таблице маршрутизации).
10.9.1.0/24	Адрес сети.
[5/2]	Первое значение в скобках – административная дистанция (степень доверия маршрутизатору, чем число выше, тем меньше доверие к источнику), второе число – метрика маршрута.
via 10.0.1.2	Определяет IP-адрес следующего маршрутизатора, через который проходит маршрут до сети.
00:39:08	Определяет время последнего обновления маршрута (часы, минуты, секунды)
Vlan 1	Определяет интерфейс, через который проходит маршрут до сети.

### 5.7.2 Настройка протокола RIP

Протокол RIP (англ. Routing Information Protocol) — внутренний протокол, который позволяет маршрутизаторам динамически обновлять маршрутную информацию, получая ее от соседних маршрутизаторов. Это очень простой протокол, основанный на применении дистанционного вектора маршрутизации. Как дистанционно-векторный протокол, RIP периодически посылает обновления между соседями, строя, таким образом, топологию сети. В каждом обновлении передается информация о дистанции до всех сетей на соседний маршрутизатор. Коммутатор поддерживает протокол RIP версии 2.

### Команды режима глобальной конфигурации

Вид запроса командной строки в режиме глобальной конфигурации:

```
console (config) #
```

Таблица 313 – Команды режима глобальной конфигурации

<i>Команда</i>	<i>Значение/Значение по умолчанию</i>	<i>Действие</i>
<b>router rip</b>	-	Вход в режим конфигурации протокола RIP.
<b>no router rip</b>		Удаление глобальной конфигурации протокола RIP.

### Команды режима конфигурации протокола RIP

Вид запроса командной строки:

```
console (config-rip) #
```

Таблица 314 – Команды режима конфигурации протокола RIP

<i>Команда</i>	<i>Значение/Значение по умолчанию</i>	<i>Действие</i>
<b>default-metric [metric]</b>	metric: (1..15)/1	Устанавливает значение метрики, с которой будут анонсироваться маршруты, полученные другими протоколами маршрутизации. Без параметра устанавливает значение по умолчанию.
<b>no default-metric</b>		Устанавливает значение по умолчанию.
<b>network A.B.C.D</b>	A.B.C.D: IP-адрес интерфейса	Устанавливает IP-адрес интерфейса, который будет участвовать в процессе маршрутизации.
<b>no network A.B.C.D</b>		Удаляет IP-адрес интерфейса, который будет участвовать в процессе маршрутизации.
<b>redistribute {static   connected} [metric transparent]</b>	-	Разрешает анонсирование маршрутов через RIP. - без параметров – означает, что будет использоваться <b>default-metric</b> при анонсировании маршрутов; - <b>metric transparent</b> – означает, что будет использоваться метрика из таблицы маршрутизации.
<b>no redistribute {static   connected} [metric transparent]</b>		Запрещает анонсирование статических маршрутов через RIP. - <b>metric transparent</b> – запрещает использовать метрику из таблицы маршрутизации.
<b>redistribute ospf [metric metric   match type   route-map route_map_name]</b>	metric: (1..15, transparent)/1; match: (internal, external-1, external-2); route_map_name: (1..32) символа	Разрешает анонсирование OSPF маршрутов через RIP. - <i>type</i> – производить анонсирование только для указанных типов OSPF маршрутов; - <i>route-map_name</i> – производить анонсирование маршрутов после их фильтрации через указанную route-map;
<b>shutdown</b>	-/включено	Выключают процесс маршрутизации по протоколу RIP.
<b>no shutdown</b>		Включают процесс маршрутизации по протоколу RIP.
<b>passive-interface</b>	-/включено	Отключить обновления маршрутизации.
<b>no passive-interface</b>		Включить обновления маршрутизации.
<b>default-information originate</b>	-/маршрут не генерируется	Генерировать маршрут по умолчанию
<b>no default-information originate</b>		Восстановить значение по умолчанию.

### Команды режима конфигурации интерфейса IP

Вид запроса командной строки:

```
console (config-if) #
```

Таблица 315 – Команды режима конфигурации интерфейса IP

<i>Команда</i>	<i>Значение/ Значение по умолчанию</i>	<i>Действие</i>
<b>ip rip shutdown</b>	-/включено	Выключают процесс маршрутизации по протоколу RIP на данном интерфейсе.
<b>no ip rip shutdown</b>		Включают процесс маршрутизации по протоколу RIP на данном интерфейсе.
<b>ip rip passive-interface</b>	По умолчанию отправка обновлений включена	Выключает отправку обновлений на интерфейсе.
<b>no ip rip passive-interface</b>		Устанавливает значение по умолчанию.
<b>ip rip offset offset</b>	offset: (1..15)/1	Добавляет смещение к метрике.
<b>no ip rip offset</b>		Устанавливает значение по умолчанию.
<b>ip rip default-information originate metric</b>	metric: (1..15)/1; По умолчанию функция отключена	Устанавливает метрику для маршрута по умолчанию транслируемого через RIP.
<b>no ip rip default-information originate</b>		Устанавливает значение по умолчанию.
<b>ip rip authentication mode {text   md5}</b>	По умолчанию аутентификация отключена.	Включает аутентификацию в RIP и определяет ее тип: - <b>text</b> – аутентификация открытым текстом; - <b>md5</b> – аутентификации MD5.
<b>no ip rip authentication mode</b>		Устанавливает значение по умолчанию.
<b>ip rip authentication key-chain key_chain</b>	key_chain: (1..32) символов	Определяет набор ключей, который может использоваться для аутентификации.
<b>no ip rip authentication key-chain</b>		Устанавливает значение по умолчанию.
<b>ip rip authentication-key clear_text</b>	clear_text: (1..16) символов	Определяет ключ для аутентификации открытым текстом.
<b>no ip rip authentication-key</b>		Устанавливает значение по умолчанию.
<b>ip rip distribute-list access acl_name</b>	acl_name: (1..32) символов	Устанавливает стандартный IP ACL для фильтрации анонсируемых маршрутов.
<b>no ip rip distribute-list</b>		Устанавливает значение по умолчанию.

### Команды режима privileged EXEC

Вид запроса командной строки в режиме privileged EXEC:

```
console#
```

Таблица 316 – Команды режима privileged EXEC

<i>Команда</i>	<i>Значение/Значение по умолчанию</i>	<i>Действие</i>
<b>show ip rip [database   statistics   peers]</b>	-	Просмотр информации о RIP-маршрутизации: - <b>database</b> – информация о настройках RIP; - <b>statistics</b> – статистические данные; - <b>peers</b> – информация участника сети.

### Примеры использования команд

Включить протокол RIP для подсети 172.16.23.0 (IP-адрес на коммутаторе **172.16.23.1**) и аутентификацию MD5 через набор ключей **mykeys**:

```
console#
console# configure
console(config)# router rip
console(config-rip)# network 172.16.23.1
console(config-rip)# interface ip 172.16.23.1
console(config-if)# ip rip authentication mode md5
console(config-if)# ip rip authentication key-chain mykeys
```

### **5.7.3 Настройка протокола OSPF, OSPFv3**

**OSPF (Open Shortest Path First)** — протокол динамической маршрутизации, основанный на технологии отслеживания состояния канала (link-state technology) и использующий для нахождения кратчайшего пути алгоритм Дейкстры. Протокол OSPF представляет собой протокол внутреннего шлюза (IGP). Протокол OSPF распространяет информацию о доступных маршрутах между маршрутизаторами одной автономной системы.

Устройство поддерживает одновременную работу нескольких независимых экземпляров процессов OSPF. Настройка параметров экземпляра OSPF производится путем указания идентификатора экземпляра (**process\_id**).

#### Команды режима глобальной конфигурации

Вид запроса командной строки в режиме глобальной конфигурации:

```
console(config)#
```

Таблица 317 – Команды режима глобальной конфигурации

<b>Команда</b>	<b>Значение/Значение по умолчанию</b>	<b>Действие</b>
<b>router ospf</b> [ <i>process_id</i> ]	process_id: (1..65535)/1	Включает маршрутизацию по протоколу OSPF. Задаёт идентификатор процесса.
<b>no router ospf</b> [ <i>process_id</i> ]		Выключает маршрутизацию по протоколу OSPF.
<b>ipv6 router ospf</b> [ <i>process_id</i> ]	process_id: (1..65535)/1	Включает маршрутизацию по протоколу OSPFv3. Задаёт идентификатор процесса.
<b>no ipv6 router ospf</b> [ <i>process_id</i> ]		Выключает маршрутизацию по протоколу OSPFv3.
<b>ipv6 distance ospf</b> { <i>inter-as</i>   <i>intra-as</i> } <i>distance</i>	distance: (1..255)	Задаёт административную дистанцию для маршрутов OSPF, OSPFv3. - <b>inter-as</b> – для внешних автономных систем - <b>intra-as</b> – внутри автономной системы
<b>no ipv6 distance ospf</b> { <i>inter-as</i>   <i>intra-as</i> }		Возвращает значения по умолчанию.

#### Команды режима процесса OSPF

Вид запроса командной строки в режиме конфигурации процесса OSPF:

```
console(router_ospf_process)#
console(ipv6 router_ospf_process)#
```

Таблица 318 – Команды режима конфигурации процесса OSPF

<i>Команда</i>	<i>Значение/Значение по умолчанию</i>	<i>Действие</i>
<b>redistribute connected</b> [metric <i>metric</i> ] [route-map <i>name</i> ] [subnets]	metric: (1..65535); name: (1..255) символов	Разрешает анонсирование connected маршрутов: - <i>metric</i> – значение метрики для импортируемых маршрутов; - <i>name</i> – имя политики импорта, позволяющей фильтровать и вносить изменения в импортируемые маршруты; - <b>subnets</b> – позволяет импортировать подсети.
<b>no redistribute connected</b> [metric <i>metric</i> ] [route-map <i>name</i> ] [subnets]		Запрещает указанную функцию.
<b>redistribute static</b> [metric <i>metric</i> ] [route-map <i>name</i> ] [subnets]	metric: (1..65535); name: (1..255) символов	Импорт статических маршрутов в OSPF. - <i>metric</i> – устанавливает значение метрики для импортируемых маршрутов; - <i>name</i> – применяет политику импорта, позволяющую фильтровать и вносить изменения в импортируемые маршруты; - <b>subnets</b> – позволяет импортировать подсети.
<b>no redistribute static</b> [metric <i>metric</i> ] [route-map <i>name</i> ] [subnets]		Запрещает указанную функцию.
<b>redistribute ospf id</b> [nssa-only] [metric <i>metric</i> ] [metric-type {type-1   type-2}] [route-map <i>name</i> ] [match {internal   external-1   external-2}] [subnets]	id: (1..65535); metric: (1..65535); name: (0..32) символа.	Импорт маршрутов из процесса OSPF в процесс OSPF: - <b>nssa-only</b> – устанавливает значение nssa-only для всех импортируемых маршрутов; - <b>metric-type type-1</b> – импортирует с пометкой как OSPF external 1; - <b>metric-type type-2</b> импортирует с пометкой как OSPF external 2; - <b>match internal</b> – импортирует маршруты в пределах area; - <b>match external-1</b> – импортирует маршруты типа OSPF external 1; - <b>match external-2</b> – импортирует маршруты типа OSPF external 2; - <b>subnets</b> – позволяет импортировать подсети; - <i>name</i> – применяет указанную политику импорта, позволяющую фильтровать и вносить изменения в импортируемые маршруты; - <i>metric</i> – устанавливает значение метрики для импортируемых маршрутов.
<b>no redistribute ospf</b> [ <i>id</i> ] [nssa-only] [metric <i>metric</i> ] [metric-type {type-1   type-2}] [route-map <i>name</i> ] [match {internal   external-1   external-2}] [subnets]		Запрещает указанную функцию.
<b>redistribute rip</b> [metric <i>metric</i> ] [route-map <i>name</i> ] [subnets]	metric: (1..65535); name: (1..255) символа	Импорт маршрутов из RIP в OSPF. - <i>metric</i> – значение метрики для импортируемых маршрутов; - <i>name</i> – имя политики импорта, позволяющей фильтровать и вносить изменения в импортируемые маршруты; - <b>subnets</b> – позволяет импортировать подсети.
<b>no redistribute rip</b> [metric <i>metric</i> ] [route-map <i>name</i> ] [subnets]		Запрещает указанную функцию.
<b>compatible rfc1583</b>	-/enabled	Включает совместимость с RFC 1583 (только для IPv4).
<b>no compatible rfc1583</b>		Выключает совместимость с RFC 1583.

<b>router-id</b> <i>A.B.C.D</i>	A.B.C.D: идентификатор маршрутизатора в формате ipv4-адреса	Устанавливает идентификатор маршрутизатора, который уникально идентифицирует маршрутизатор в пределах одной автономной системы.
<b>no router-id</b> <i>A.B.C.D</i>		Устанавливает значение по умолчанию.
<b>network</b> <i>ip_addr area A.B.C.D [shutdown]</i>	ip_addr: A.B.C.D	Включить (отключить) экземпляр OSPF на IP-интерфейсе (для IPv4).
<b>no network</b> <i>ip_addr</i>		Удаляет IP-адрес интерфейса.
<b>default-metric</b> <i>metric</i>	metric: (1..65535)	Устанавливает метрику OSPF-маршрута.
<b>no default-metric</b>		Отключение функции.
<b>area</b> <i>A.B.C.D stub [no-summary]</i>	A.B.C.D: идентификатор маршрутизатора в формате IPv4-адреса	Устанавливает для указанной зоны тип stub. Зона – совокупность сетей и маршрутизаторов, имеющих один и тот же идентификатор. - <b>no-summary</b> – не отправлять информацию о суммированных внешних маршрутах.
<b>no area</b> <i>A.B.C.D stub</i>		Устанавливает значение по умолчанию.
<b>area</b> <i>A.B.C.D nssa [no-summary] [translator-stability-interval interval] [translator-role {always   candidate}]</i>	A.B.C.D: идентификатор маршрутизатора в формате IPv4-адреса; interval: целое положительное число;	Устанавливает для указанной зоны тип NSSA. - <b>no-summary</b> – не принимать информацию о суммированных внешних маршрутах внутрь NSSA-зоны; - <b>interval</b> – определяет промежуток времени (в сек), в течение которого транслятор будет выполнять свои функции после того, как обнаружит, что транслятором стал другой граничный маршрутизатор. - <b>translator-role</b> – определяет, каким образом на маршрутизаторе будет функционировать режим транслятора (трансляции Type-7 LSA в Type-5 LSA): - <b>always</b> – в принудительном постоянном режиме; - <b>candidate</b> – в режиме участия в выборах транслятора.
<b>no area</b> <i>A.B.C.D nssa</i>		Устанавливает значение по умолчанию.
<b>area</b> <i>A.B.C.D virtual-link A.B.C.D [hello-interval secs] [retransmit-interval secs] [transmit-delay secs] [dead-interval secs] [null   message-digest] [key-chain word]</i>	A.B.C.D: идентификатор маршрутизатора в формате IPv4-адреса; secs: (1..65535) секунд; word: (1..256) символов	Создание виртуального соединения между основной и другими удаленными областями, которые имеют между ними области. - <b>hello-interval</b> – указать hello-интервал; - <b>retransmit-interval</b> – указать интервал между повторными передачами; - <b>transmit-delay</b> – указать время задержки; - <b>dead-interval</b> – указать dead-интервал; - <b>null</b> – без аутентификации; - <b>message-digest</b> – аутентификация с шифрованием; - <b>word</b> – пароль для аутентификации.
<b>no area</b> <i>A.B.C.D virtual-link A.B.C.D [hello-interval secs] [retransmit-interval secs] [transmit-delay secs] [dead-interval secs] [null   message-digest] [key-chain word]</i>		Удаляет виртуальное соединение.
<b>area</b> <i>A.B.C.D default-cost cost</i>	A.B.C.D: идентификатор маршрутизатора в формате IPv4-адреса; cost: целое положительное число	Устанавливает значение стоимости суммарного маршрута, используемого для stub- и NSSA-зон (для IPv4).
<b>no area</b> <i>A.B.C.D default-cost</i>		Устанавливает значение по умолчанию.
<b>area</b> <i>A.B.C.D authentication [message-digest]</i>	A.B.C.D: идентификатор маршрутизатора в формате IPv4-адреса;	Включает аутентификацию для всех интерфейсов данной зоны (для IPv4): - <b>message-digest</b> – с шифрованием MD5.
<b>no area</b> <i>A.B.C.D authentication [message-digest]</i>	-/выключено	Отключает аутентификацию.

<b>area</b> <i>A.B.C.D range</i> <i>network_address mask</i> [ <b>advertise</b>   <b>not-advertise</b> ]	A.B.C.D: идентификатор маршрутизатора в формате IPv4-адреса;	Создает суммарный маршрут на границе зоны (для IPv4). - <b>advertise</b> – анонсировать созданный маршрут; - <b>not-advertise</b> – не анонсировать созданный маршрут.
<b>no area</b> <i>A.B.C.D range</i> <i>network_address mask</i>	network_address: A.B.C.D; mask: E.F.G.H	Удаляет суммарный маршрут.
<b>area</b> <i>A.B.C.D filter-list prefix</i> <i>prefix_list in</i>	A.B.C.D: идентификатор маршрутизатора в формате IPv4-адреса;	Устанавливает фильтр на маршруты, анонсируемые в указанную зону из других зон (для IPv4).
<b>no area</b> <i>A.B.C.D filter-list</i> <i>prefix prefix_list in</i>	prefix_list: (1..32) символа	Удаляет фильтр на маршруты, анонсируемые в указанную зону из других зон (для IPv4).
<b>area</b> <i>A.B.C.D filter-list prefix</i> <i>prefix_list out</i>	A.B.C.D: идентификатор маршрутизатора в формате IPv4-адреса;	Устанавливает фильтр на маршруты, анонсируемые из указанной зоны в другие зоны (для IPv4).
<b>no area</b> <i>A.B.C.D filter-list</i> <i>prefix prefix_list out</i>	prefix_list: (1..32) символа	Удаляет фильтр на маршруты, анонсируемые из указанной зоны в другие зоны (для IPv4).
<b>area</b> <i>A.B.C.D shutdown</i>	A.B.C.D: идентификатор маршрутизатора в формате IPv4-адреса;	Отключает процесс OSPF для зоны.
<b>no area</b> <i>A.B.C.D shutdown</i>	-/включено	Включает процесс OSPF для зоны.
<b>shutdown</b>		Отключает процесс OSPF.
<b>no shutdown</b>		Включает процесс OSPF.
<b>summary-address</b> <i>ipv4_addr mask</i> [ <b>not-advertise</b> ]		Включить суммирование маршрутов ipv4, которые были получены OSPF из других протоколов.
<b>no summary-address</b> <i>ip_addr mask</i> [ <b>not-advertise</b> ]	-/выключено	<b>not-advertise</b> – просуммировать, но не анонсировать. Отключить суммаризацию маршрутов.
<b>summary-prefix</b> <i>ipv6</i> [ <b>not-advertise</b> ]		Включить суммирование маршрутов ipv6, которые были получены OSPF из других протоколов.
<b>summary-prefix</b> <i>ipv6</i> [ <b>not-advertise</b> ]	-/выключено	<b>not-advertise</b> – просуммировать, но не анонсировать. Отключить суммаризацию маршрутов.
<b>timers spf delay</b> <i>delay</i>	delay: (0..600000)/5000 мс	Устанавливает величину задержки, производимой перед очередным последовательным расчетом SPF.
<b>no timers spf delay</b>		Устанавливает значение по умолчанию.
<b>timers lsa throttle</b> <i>min_interval hold_interval</i> <i>max_interval</i>	min_interval: (0..60000)/5000 мс; hold_interval: (0..60000)/0 мс; max_interval: (0..60000)/0 мс	Задаёт временные параметры LSA-троттлинга. Троттлинг действует только на LSA, источником которых является локальное устройство. - <i>min_interval</i> – минимальный временной интервал между двумя последовательно отправляющимися одинаковыми LSA. - <i>hold_interval</i> – интервал, определяющий текущее время задержки. С каждой новой последовательной LSA этот интервал умножается на два, пока не достигнет значения <i>max_interval</i> . - <i>max_interval</i> – максимальный временной интервал между двумя последовательно отправляющимися одинаковыми LSA.
<b>no timers lsa throttle</b>		Устанавливает значение по умолчанию.
<b>timers lsa arrival</b> <i>min_arrival</i>	min_arrival: (0..60000)/1000 мс	Устанавливает минимальный временной интервал, с которым маршрутизатор обрабатывает принимаемые LSA.
<b>no timers lsa arrival</b> <i>min_arrival</i>		Устанавливает значение по умолчанию.



## Команды режима конфигурации интерфейса IP

Вид запроса командной строки:

```
console(config-ip)#
```

Таблица 319 – Команды режима конфигурации интерфейса IP

<i>Команда</i>	<i>Значение/Значение по умолчанию</i>	<i>Действие</i>
<b>ip ospf shutdown</b>	-/включено	Выключает маршрутизацию по протоколу OSPF на интерфейсе.
<b>no ip ospf shutdown</b>		Включает маршрутизацию по протоколу OSPF на интерфейсе.
<b>ip ospf network {broadcast   point-to-point}</b>	-/broadcast	Выбрать тип сети: - <b>broadcast</b> – широковещательная сеть с множественным доступом; - <b>point-to-point</b> – сеть «точка-точка».
<b>no ip ospf network</b>		Устанавливает значение по умолчанию.
<b>ip ospf authentication [key-chain key_chain   null   message-digest]</b>	key_chain: (1..32) символов; По умолчанию аутентификация отключена	Включает аутентификацию в OSPF и определяет ее тип: - <b>key_chain</b> – имя набора ключей, созданного командой key chain; - <b>null</b> – не использовать аутентификацию; - <b>message-digest</b> – аутентификация MD5.
<b>no ip ospf authentication [key-chain]</b>		Устанавливает значение по умолчанию.
<b>ip ospf authentication-key key</b>	key: (1..8) символов	Назначает пароль для аутентификации соседей, доступных через текущий интерфейс. Пароль, указанный таким образом, будет внедрен в заголовок каждого уходящего в эту сеть пакета OSPF в качестве ключа аутентификации.
<b>no ip ospf authentication-key</b>		Удаляет пароль.
<b>ip ospf cost cost</b>	cost: (1..65535)/10	Устанавливает метрику состояния канала, которая является условным показателем "стоимости" пересылки данных по каналу.
<b>no ip ospf cost</b>		Устанавливает значение по умолчанию.
<b>ip ospf dead-interval {interval   minimal}</b>	interval: (1..65535) секунд; minimal – 1сек	Устанавливает интервал времени в секундах, по истечении которого сосед будет считаться неактивным. Этот интервал должен быть кратным значению hello-interval. Как правило, dead-interval равен 4 интервалам отправки hello-пакетов.
<b>no ip ospf dead-interval</b>		Устанавливает значение по умолчанию.
<b>ip ospf hello-interval interval</b>	interval: (1..65535)/10 секунд	Устанавливает интервал времени в секундах, по истечении которого маршрутизатор отправляет следующий hello-пакет с интерфейса.
<b>no ip ospf hello-interval</b>		Устанавливает значение по умолчанию.
<b>ip ospf mtu-ignore</b>	-/enabled	Отключение проверки MTU.
<b>no ip ospf mtu-ignore</b>		Устанавливает значение по умолчанию.
<b>ip ospf passive-interface</b>	-/disabled	Запрещает IP-интерфейсу обмениваться протокольными сообщениями с соседями через указанный физический интерфейс.
<b>no ip ospf passive-interface</b>		Разрешает IP-интерфейсу обмениваться протокольными сообщениями с соседями.
<b>ip ospf priority priority</b>	priority: (0..255)/1	Устанавливает приоритет маршрутизатора, который используется для выбора DR и BDR.
<b>no ip ospf priority</b>		Устанавливает значение по умолчанию.

<b>ip ospf retransmit-interval</b> <i>interval</i>	interval: (1..65535)/5 секунд	Включает аутентификацию в OSPF и определяет ее тип: - <i>text</i> – аутентификация открытым текстом; - <i>key_chain</i> – имя набора ключей, созданного командой <i>key chain</i> .
<b>no ip ospf retransmit-interval</b>		Устанавливает значение по умолчанию.
<b>ip ospf transmit-delay</b> <i>delay</i>	delay: (1..65535)/1 секунд	Устанавливает примерное время в секундах, необходимое для передачи пакета состояния канала.
<b>no ip ospf transmit-delay</b>		Устанавливает значение по умолчанию.

### Команды режима конфигурации интерфейса Ethernet, VLAN:

Вид запроса командной строки:

```
console(config-if)#
```

Таблица 320 – Команды режима конфигурации интерфейса Ethernet, VLAN

<b>Команда</b>	<b>Значение/Значение по умолчанию</b>	<b>Действие</b>
<b>ipv6 ospf shutdown</b>	-/включено	Выключает маршрутизацию по протоколу OSPFv3 на интерфейсе.
<b>no ipv6 ospf shutdown</b>		Включает маршрутизацию по протоколу OSPFv3 на интерфейсе.
<b>ipv6 ospf process area area</b> [shutdown]	process: (1..65536); area: идентификатор маршрутизатора в формате IPv4-адреса	Включить (отключить) OSPF процесс для определенной зоны.
<b>ipv6 ospf cost cost</b>	cost: (1..65535)/10	Устанавливает метрику состояния канала, которая является условным показателем "стоимости" пересылки данных по каналу.
<b>no ipv6 ospf cost</b>		Устанавливает значение по умолчанию.
<b>ipv6 ospf dead-interval</b> <i>interval</i>	interval: (1..65535) секунд	Устанавливает интервал времени в секундах, по истечении которого сосед будет считаться неактивным. Этот интервал должен быть кратным значению <i>hello-interval</i> . Как правило, <i>dead-interval</i> равен 4 интервалам отправки <i>hello</i> -пакетов.
<b>no ipv6 ospf dead-interval</b>		Устанавливает значение по умолчанию.
<b>ipv6 ospf hello-interval</b> <i>interval</i>	interval: (1..65535)/10 секунд	Устанавливает интервал времени в секундах, по истечении которого маршрутизатор отправляет следующий <i>hello</i> -пакет с интерфейса.
<b>no ipv6 ospf hello-interval</b>		Устанавливает значение по умолчанию.
<b>ipv6 ospf mtu-ignore</b>	-/disabled	Отключение проверки MTU.
<b>no ipv6 ospf mtu-ignore</b>		Устанавливает значение по умолчанию.
<b>ipv6 ospf neighbor</b> { <i>ipv6_address</i> }	-	Задаёт IPv6 адрес соседа.
<b>ipv6 ospf neighbor</b> { <i>ipv6_address</i> }		Удаляет IPv6 адрес соседа.
<b>ipv6 ospf priority priority</b>	priority: (0..255)/1	Устанавливает приоритет маршрутизатора, который используется для выбора DR и BDR.
<b>no ipv6 ospf priority</b>		Устанавливает значение по умолчанию.
<b>ipv6 ospf retransmit-interval</b> <i>interval</i>	interval: (1..65535)/5 секунд	Устанавливает интервал времени в секундах, по истечении которого маршрутизатор повторно отправит пакет, на который не получил подтверждения о получении (например, Database Description пакет или Link State Request пакеты).
<b>no ipv6 ospf retransmit-interval</b>		Устанавливает значение по умолчанию.

<b>ipv6 ospf transmit-delay</b> <i>delay</i>	delay: (1..65535)/1 секунд	Устанавливает примерное время в секундах, необходимое для передачи пакета состояния канала.
<b>no ip ospf transmit-delay</b>		Устанавливает значение по умолчанию.

### Команды режима privileged EXEC

Вид запроса командной строки в режиме privileged EXEC:

```
console#
```

Таблица 321 – Команды режима privileged EXEC

<b>Команда</b>	<b>Значение/Значение по умолчанию</b>	<b>Действие</b>
<b>show {ip   ipv6} ospf</b> <i>[process_id]</i>	process_id: (1..65536)	Отображает конфигурации OSPF.
<b>show {ip   ipv6} ospf</b> <i>[process_id] neighbor</i>	process_id: (1..65536)	Отображает информации об OSPF-соседях.
<b>show ip ospf</b> <i>[process_id]</i> <b>neighbor</b> <i>A.B.C.D</i>	process_id: (1..65536); A.B.C.D: IP-адрес соседа	Отображает информации об OSPF-соседе с указанным адресом.
<b>show {ip   ipv6} ospf</b> <i>[process_id] interface</i>	process_id: (1..65536)	Отображает конфигурации всех OSPF-интерфейсов.
<b>show {ip   ipv6} ospf</b> <i>[process_id] interface</i> <b>{gigabitethernet</b> <i>gi_port</i>   <b>tengigabitethernet</b> <i>te_port</i>   <b>fortygigabitethernet</b> <i>fo_port</i>   <b>port-channel</b> <i>group</i>   <b>vlan</b> <i>vlan_id</i>   <b>tunnel</b> <i>tunnel_id</i> }	process_id: (1..65535); gi_port: (1..8/0/1..48); te_port: (1..8/0/1..24); fo_port: (1..8/0/1..4); group: (1..48); vlan_id: (1..4094); tunnel_id: (1..16)	Отображает конфигурации конкретного OSPF-интерфейса.
<b>show {ip   ipv6} ospf</b> <i>[process_id] database</i> <b>[router   summary  </b> <b>as-summary]</b>	process_id: (1..65535)	Отображает состояние базы данных протокола OSPF.
<b>show {ip   ipv6} ospf</b> <b>virtual-links</b> <i>[process_id]</i>	process_id: (1..65535)	Отображает параметры и текущее состояние виртуальных линков.

### **5.7.4 Настройка протокола BGP (Border Gateway Protocol)**

BGP (Border Gateway Protocol – протокол граничного шлюза) является протоколом маршрутизации между автономными системами (AS). Основной функцией BGP-системы является обмен информацией о доступности сетей с другими системами BGP. Информация о доступности сетей включает список автономных систем (AS), через которые проходит эта информация.

BGP является протоколом прикладного уровня и функционирует поверх протокола транспортного уровня TCP (порт 179). После установки соединения передается информация обо всех маршрутах, предназначенных для экспорта. В дальнейшем передается только информация об изменениях в таблицах маршрутизации.

#### Команды режима глобальной конфигурации

Вид запроса командной строки в режиме глобальной конфигурации:

```
console(config)#
```

Таблица 322 – Команды режима глобальной конфигурации

Команда	Значение/Значение по умолчанию	Действие
<b>router bgp</b> [as_plain_id   as_dot_id]	as_plain_id: (1..4294967295)/1 as_dot_id: (1.0..65535.65535)	Включает маршрутизацию по протоколу BGP. Задаёт идентификатор AS и переходит в режим её конфигурирования. - as_plain_id – идентификатор автономной системы, используемый маршрутизатором при установлении соседства и обмене маршрутной информацией. - as_dot_id – идентификатор автономной системы в 32-битном формате
<b>no router bgp</b> [as_plain_id   as_dot_id]		Останавливает BGP-маршрутизатор, удаляет всю конфигурацию протокола BGP.

### Команды режима конфигурации AS

Вид запроса командной строки в режиме конфигурации AS:

```
console (router-bgp) #
```

Таблица 323 – Команды режима конфигурации AS

Команда	Значение/Значение по умолчанию	Действие
<b>bgp router-id</b> ip_add	-	Задать идентификатор BGP-маршрутизатора.
<b>no bgp router-id</b>		Удалить идентификатор BGP-маршрутизатора.
<b>bgp asnotation dot</b>	-	Задаёт нотацию вывода AS номера в show командах.
<b>no bgp asnotation</b>		Устанавливает значение по умолчанию
<b>bgp client-to-client reflection</b>	-/включено	Включает пересылку маршрутов, полученных от reflector-клиента, другим BGP-соседям.
<b>no bgp client-to-client reflection</b>	-	Выключает пересылку маршрутов, полученных от reflector-клиента, другим BGP-соседям.
<b>bgp cluster-id</b> ip_add	-	Задаёт идентификатор кластера BGP-маршрутизатора. <input checked="" type="checkbox"/> В случае, если идентификатор кластера не настроен, в качестве идентификатора будет использоваться глобальный идентификатор BGP-маршрутизатора.
<b>no bgp cluster-id</b>	-	Удалить идентификатор кластера BGP-маршрутизатора
<b>bgp transport path-mtu-discovery</b>	-	Включает процедуру Path MTU Discovery для автоматического определения Maximum Segment Size при установлении TCP-соединения между соседями. <input checked="" type="checkbox"/> Включение Path MTU Discovery на процессе включает его на всех соседях
<b>no bgp transport path-mtu-discovery</b>	-	Устанавливает значение по умолчанию
<b>shutdown</b>	-/no shutdown	Административно выключает протокол BGP, не удаляя его конфигурацию. <input checked="" type="checkbox"/> Это действие влечёт за собой разрыв всех сессий с BGP-соседями и очистку таблицы маршрутизации протокола BGP
<b>no shutdown</b>		Включить работу AS
<b>neighbor</b> ip_add	-	Задать IP-адрес для BGP-соседа или перейти в режим конфигурирования существующего соседа.
<b>no neighbor</b> ip_add		Удалить IP-адрес для BGP-соседа
<b>peer-group</b> name	name: (0..32) символа	Создает Peer-группу - name - имя группы

<b>no peer-group</b> <i>name</i>		Удаляет созданную Peer-группу
<b>address-family ipv4</b> {unicast   multicast}	-/unicast	Указывает тип IPv4 Address Family и переводит коммутатор в режим конфигурации соответствующей Address Family.
<b>no address-family ipv4</b> {unicast   multicast}		Выключает соответствующую Address-Family

### Команды режима конфигурации Address-Family

Вид запроса командной строки в режиме конфигурации Address-Family:

```
console (router-bgp-af) #
```

Таблица 324 – Команды режима конфигурации Address-Family

<b>Команда</b>	<b>Значение/Значение по умолчанию</b>	<b>Действие</b>
<b>network</b> <i>ip_add</i> [mask <i>mask</i> ]	-	<p>Задаёт подсеть, которая анонсируется BGP-соседам.</p> <ul style="list-style-type: none"> <li>- <i>ip-add</i> – адрес подсети.</li> <li>- <i>mask</i> – маска подсети.</li> </ul> <p><input checked="" type="checkbox"/> Если маска не указана, по умолчанию она задается классовым методом адресации.</p> <p><i>mask</i> – маска IP-подсети или длина префикса</p>
<b>no network</b> <i>ip_add</i> [mask <i>mask</i> ]		<p>Удаляет анонс данной подсети.</p> <ul style="list-style-type: none"> <li>- <i>ip-add</i> – адрес подсети.</li> <li>- <i>mask</i> – маска подсети.</li> </ul>
<b>redistribute connected</b> [ <i>metric metric</i>   <i>filter-list name</i> ]	<i>metric</i> : (1-4294967295); <i>name</i> : (0..32) символа	<p>Разрешает анонсирование <i>connected</i>-маршрутов.</p> <ul style="list-style-type: none"> <li>- <i>metric</i> – значение атрибута MED, которое будет присвоено импортированным маршрутам.</li> <li>- <i>name</i> – название <i>access-list</i>, который будет применен к маршрутам.</li> </ul>
<b>no redistribute connected</b>		Запрещает анонсирование <i>connected</i> -маршрутов.
<b>redistribute rip</b> [ <i>metric metric</i>   <i>filter-list name</i> ]	<i>metric</i> : (1-4294967295); <i>name</i> : (0..32) символа	<p>Импортирует маршруты RIP в BGP.</p> <ul style="list-style-type: none"> <li>- <i>metric</i> – значение атрибута MED, которое будет присвоено импортированным маршрутам.</li> <li>- <i>name</i> – название <i>access-list</i>, который будет применен к маршрутам.</li> </ul>
<b>no redistribute rip</b>		Запрещает импорт маршрутов из протокола RIP.
<b>redistribute static</b> [ <i>metric metric</i>   <i>filter-list name</i> ]	<i>metric</i> : (1-4294967295); <i>name</i> : (0..32) символа	<p>Разрешает анонсирование статических маршрутов.</p> <ul style="list-style-type: none"> <li>- <i>metric</i> – значение атрибута MED, которое будет присвоено импортированным маршрутам.</li> <li>- <i>name</i> – название <i>access-list</i>, который будет применен к маршрутам.</li> </ul>
<b>no redistribute static</b>		Запрещает анонсирование статических маршрутов.
<b>redistribute ospf</b> <i>id</i> [ <i>metric metric</i>   <i>match type</i>   <i>metric-type mtype</i>   <i>nssa-only</i>   <i>filter-list name</i> ]	<i>id</i> : (1..65535); <i>metric</i> : (1-4294967295); <i>type</i> : (internal, external-1, external-2); <i>name</i> : (1..32) символов; <i>mtype</i> : (type-1, type-2); <i>name</i> : (0..32) символа	<p>Импортирует маршруты OSPF в BGP.</p> <ul style="list-style-type: none"> <li>- <i>id</i> – идентификатор процесса OSPF.</li> <li>- <i>metric</i> – значение атрибута MED, которое будет присвоено импортированным маршрутам.</li> <li>- <i>type</i> – тип OSPF-маршрутов, анонсируемых в BGP.</li> <li>- <i>name</i> – название <i>access-list</i>, который будет применен к маршрутам.</li> <li>- <i>mtype</i> – тип метрики Eх1 или Eх2</li> </ul>
<b>no redistribute static</b>		Запрещает анонсирование статических маршрутов.

## Команды режима конфигурации BGP-соседа

Вид запроса командной строки в режиме конфигурации BGP-соседа:

```
console (router-bgp-nbr) #
```

Таблица 325 – Команды режима конфигурации BGP-соседа

<b>Команда</b>	<b>Значение/Значение по умолчанию</b>	<b>Действие</b>
<b>maximum-prefix</b> <i>value</i> [ <b>threshold percent</b>   <b>hold-timer second</b>   <b>action type</b> ]	value: (0-4294967295); percent: (0-100); second: (30-86400); type: (restart, warning-only)	Включает ограничение количества принимаемых маршрутов от BGP-соседа. - value – максимальное количество принимаемых маршрутов. - percent – процент от максимального количества маршрутов, по достижении которого отправляется предупреждение. - second – временной промежуток (в секундах), по истечению которого происходит переподключение, если сессия была разорвана из-за превышения количества маршрутов. - type – назначает действие выполняемое при достижении максимального значения - разрыв сессии <restart> или отправка предупреждения <warning-only>.
<b>no maximum-prefix</b>		Выключает ограничение количества принимаемых маршрутов от BGP-соседа.
<b>advertisement-interval</b> <i>adv_sec withdraw with_sec</i>	adv-sec: (0-65535)/30 секунд; with-sec: (0-65535)/30 секунд	Задаёт временные интервалы. - adv-sec - минимальный интервал между отправкой UPDATE сообщений одного и того же маршрута. - with-sec - минимальный интервал между анонсированием маршрута и его последующим де-анонсированием. Примечание: - advertisement-interval должен быть больше или равен withdraw-interval. - Маршруты, которые должны быть анонсированы соседним BGP-маршрутизаторам, распределяются по нескольким UPDATE-сообщениям. Между отправкой этих UPDATE-сообщений выдерживается случайный временной интервал таким образом, чтобы общее время между обновлением маршрутов в локальной таблице BGP и отправкой последнего UPDATE-сообщения не превышало advertisement-interval или as-origination-interval в случае отправки локальных (маршруты из локальной AS) маршрутов в eBGP-соединении. Таким образом, каждый из маршрутов может иметь случайную величину задержки анонсирования. - Точность работы таймеров advertisement-interval, withdraw-interval и as-origination-interval зависит от максимального значения любого из этих трёх таймеров, настроенных на BGP-маршрутизаторе (учитываются таймеры, настроенные для всех BGP-соседей). Все значения таймеров анонсирования и де-анонсирования маршрутов, сконфигурированных на устройстве, дискретизируются интервалом в 1/255 от наибольшего настроенного значения. Увеличение максимального значения будет приводить к увеличению частоты дискретизации таймеров и, соответственно, к понижению точности их работы.
<b>no advertisement-interval</b>		Устанавливает значение по умолчанию.

<b>as-origination-interval</b> <i>seconds</i>	seconds: (0-65535)/15 секунд	Задаёт временной интервал между отправкой UPDATE сообщений одного и того же маршрута, используется для анонса локальных (маршруты из локальной AS) маршрутов eBGP соседям.
<b>no as-origination-interval</b>		Устанавливает значение по умолчанию.
<b>connect-retry-interval</b> <i>seconds</i>	seconds: (1-65535)/120 секунд	Задаёт временной интервал, по истечению которого возобновляется попытка создать BGP-сессию с соседом.
<b>no connect-retry-interval</b>		Устанавливает значение по умолчанию.
<b>next-hop-self</b>	-	Включает подмену значения атрибута NEXT_HOP на локальный адрес маршрутизатора.
<b>no next-hop-self</b>		Отключить подмену атрибута NEXT_HOP.
<b>remote-as</b> [ <i>as_plain_id</i>   <i>as_dot_id</i> ]	as_plain_id: (1..4294967295)/1 as_dot_id: (1.0..65535.65535)	Задаёт номер автономной системы, в которой находится BGP-сосед. Установление соседства невозможно, пока соседу не назначен номер AS.  <b>Это действие влечёт разрыв сессии с соседом и очистку всех принятых от него маршрутов.</b>
<b>no remote-as</b>		Удалить идентификатор соседней автономной системы.
<b>timers</b> <i>holdtime keepalive</i>	holdtime: (0   3-65535)/90 секунд; keepalive: (0-21845)/30 секунд	Задаёт временные интервалы. - holdtime - если в течение этого времени не будет принято keepalive-сообщение, то соединение с соседом сбрасывается. - keepalive - интервал между отправкой keepalive-сообщений. <b>Примечание:</b> Значения holdtime и keepalive должны быть либо оба равны нулю, либо оба больше нуля. holdtime должен быть больше или равен keepalive. - Если был выбран таймер hold, который настроен на локальном маршрутизаторе, то используется локальное значение таймера keepalive; - Если был выбран таймер hold, который настроен на соседнем маршрутизаторе и значение локально настроенного таймера keepalive меньше чем 1/3 выбранного таймера hold, то используется локальное значение таймера keepalive; - Если был выбран таймер hold, который настроен на соседнем маршрутизаторе и значение локально настроенного таймера keepalive больше чем 1/3 выбранного таймера hold, то используется целое число, которое меньше чем 1/3 выбранного таймера hold.
<b>no timers</b>		Устанавливает значение по умолчанию.
<b>timers idle-hold</b> <i>seconds</i>	seconds: (1..32747)/15	Задаёт временной интервал удержания соседа в состоянии Idle после того, как он был сброшен в это состояние. За этот интервал все попытки переустановить соединение с соседом будут отклонены.
<b>no timers idle-hold</b>		Устанавливает значение по умолчанию.
<b>timers open-delay</b> <i>seconds</i>	seconds: (0-240)/0 секунд	Задаёт временной интервал между установкой TCP-соединения и отправкой первого OPEN-сообщения.
<b>no timers open-delay</b>		Устанавливает значение по умолчанию.
<b>shutdown</b>	-	Административно выключает сессию с BGP-соседом и очищает принятые от него маршруты, не удаляя его конфигурации.
<b>no shutdown</b>		Административно включает сессию с BGP-соседом.
<b>update-source</b> [ GigabitEthernet <i>gi_port</i> TengigabitEthernet <i>te_port</i> FortygigabitEthernet <i>fo_port</i> Port-Channel <i>group</i> Loopback <i>loopback</i> Vlan <i>vlan_id</i> ]	gi_port: (1..8/0/1..48); te_port: (1..8/0/1..24); fo_port(1..8/0/1..4); group: (1..48); loopback: (1-64); vlan-id: (1-4094)	Назначает интерфейс, который будет использован в качестве исходящего при соединении с соседом.

<b>no update-source</b>		Отменяет ручную настройку исходящего интерфейса, включает автоматический выбор интерфейса
<b>route-reflector-client [ meshed ]</b>	-/disabled	Назначить BGP-соседа Route-Reflector клиентом. - <b>meshed</b> - параметр выставляется если используется mesh-топология. При получении от такого клиента BGP-маршрутов они не будут пересылаться другим клиентом. <input checked="" type="checkbox"/> BGP-маршрутизатор является route-reflector'ом, если хотя бы один его сосед сконфигурирован как route-reflector клиент.
<b>no route-reflector-client</b>		Устанавливает значение по умолчанию
<b>soft-reconfiguration inbound</b>	-/disabled	Команда сохраняет полученные от соседа маршруты в отдельной области памяти. Метод позволяет применить входящую политику "route-map in" для соседа без сброса соседства и запроса маршрутов. <input checked="" type="checkbox"/> По умолчанию работает механизм Route Refresh
<b>no soft-reconfiguration inbound</b>		Отключить механизм сохранения маршрутов
<b>prefix-list name { in   out }</b>	name: (0..32) символа	- name – название IP prefix-list, который будет применен к анонсируемым или принимаемым маршрутам.
<b>no prefix-list name { in   out }</b>		Отвязать IP prefix-list
<b>peer-group name</b>	name: (0..32) символа	- name – имя Peer-группы, которая будет применена к соседу <input checked="" type="checkbox"/> Настройки на Peer-группе имеют более высокий приоритет, чем настройки на самом соседе.
<b>no peer-group</b>		Удалить соседа из группы
<b>address-family ipv4 { unicast   multicast }</b>	-/unicast	Указывает тип IPv4 Address Family и переводит коммутатор в режим конфигурации соответствующей address family для этого BGP-соседа
<b>no address-family ipv4 { unicast   multicast }</b>		Выключить соответствующую IPv4 Address-Family
<b>transport path-mtu-discovery</b>	-/disabled	Включить процедуру Path MTU Discovery для BGP-соседа
<b>no transport path-mtu-discovery</b>		Выключить процедуру Path MTU Discovery для BGP-соседа
<b>fall-over bfd</b>	-/выключено	Включить протокол BFD на соседе.
<b>no fall-over bfd</b>		Выключить протокол BFD на соседе.

### Команды режима конфигурации Address Family BGP-соседа

Вид запроса командной строки в режиме конфигурации Address Family BGP-соседа:

```
console (router-bgp-nbr-af) #
```



Таблица 326 – Команды режима конфигурации Address Family BGP-соседа

<b>Команда</b>	<b>Значение/Значение по умолчанию</b>	<b>Действие</b>
<b>maximum-prefix</b> <i>value [threshold percent   hold-timer second   action type ]</i>	value: (0-4294967295); percent: (0-100); second: (30-86400); type: (restart, warning-only)	Включает ограничение количества принимаемых маршрутов от BGP-соседа. - value – максимальное количество принимаемых маршрутов. - percent – процент от максимального количества маршрутов, по достижении которого отправляется предупреждение. - second – временной промежуток (в секундах), по истечению которого происходит переподключение, если сессия была разорвана из-за превышения количества маршрутов. - type – назначает действие выполняемое при достижении максимального значения - разрыв сессии <restart> или отправка предупреждения <warning-only>.
<b>no maximum-prefix</b>		Выключает ограничение количества принимаемых маршрутов от BGP-соседа.
<b>advertisement-interval</b> <i>adv_sec withdraw with_sec</i>	adv-sec: (0-65535)/30 секунд; with-sec: (0-65535)/30 секунд	Задаёт временные интервалы. - adv-sec - минимальный интервал между отправкой UPDATE сообщений одного и того же маршрута. - with-sec - минимальный интервал между анонсированием маршрута и его последующим де-анонсированием. Примечание: - advertisement-interval должен быть больше или равен withdraw-interval. - Маршруты, которые должны быть анонсированы соседним BGP-маршрутизаторам, распределяются по нескольким UPDATE-сообщениям. Между отправкой этих UPDATE-сообщений выдерживается случайный временной интервал таким образом, чтобы общее время между обновлением маршрутов в локальной таблице BGP и отправкой последнего UPDATE-сообщения не превышало advertisement-interval или as-origination-interval в случае отправки локальных (маршруты из локальной AS) маршрутов в eBGP-соединении. Таким образом, каждый из маршрутов может иметь случайную величину задержки анонсирования. - Точность работы таймеров advertisement-interval, withdraw-interval и as-origination-interval зависит от максимального значения любого из этих трёх таймеров, настроенных на BGP-маршрутизаторе (учитываются таймеры, настроенные для всех BGP-соседей). Все значения таймеров анонсирования и де-анонсирования маршрутов, сконфигурированных на устройстве, дискретизируются интервалом в 1/255 от наибольшего настроенного значения. Увеличение максимального значения будет приводить к увеличению частоты дискретизации таймеров и, соответственно, к понижению точности их работы.
<b>no advertisement-interval</b>		Устанавливает значение по умолчанию.
<b>as-origination-interval</b> <i>seconds</i>	seconds: (0-65535)/15 секунд	Задаёт временной интервал между отправкой UPDATE сообщений одного и того же маршрута, используется для анонса локальных (маршруты из локальной AS) маршрутов eBGP соседям.
<b>no as-origination-interval</b>		Устанавливает значение по умолчанию.
<b>route-map</b> <i>name { in   out }</i>	name: (0..32) символа	- name – имя политики route-map, которая будет применена к соседу в данной Address Family. Позволяет фильтровать и вносить изменения в анонсируемые и принимаемые маршруты.

<b>no route-map</b> <i>name</i> { in   out }		Удаление политики с данной Address Family
<b>next-hop-self</b>	-	Включает подмену значения атрибута NEXT_HOP на локальный адрес маршрутизатора.
<b>no next-hop-self</b>		Отключить подмену атрибута NEXT_HOP.
<b>route-reflector-client</b> [ meshed ]	-/disabled	Назначить BGP-соседа Route-Reflector клиентом. - meshed - параметр выставляется если используется mesh-топология. При получении от такого клиента BGP-маршрутов они не будут пересылаться другим клиентам. <input checked="" type="checkbox"/> BGP-маршрутизатор является route-reflector'ом, если хотя бы один его сосед сконфигурирован как route-reflector клиент.0
<b>no route-reflector-client</b>		Устанавливает значение по умолчанию

### Команды режима конфигурации Peer-групп

Вид запроса командной строки в режиме конфигурации Peer-групп:

```
console (router-bgp-nbrgrp) #
```

Таблица 327 – Команды режима конфигурации Peer-групп

<b>Команда</b>	<b>Значение/Значение по умолчанию</b>	<b>Действие</b>
<b>maximum-prefix</b> <i>value</i> [threshold <i>percent</i>   hold-timer <i>second</i>   action <i>type</i> ]	<i>value</i> : (0-4294967295); <i>percent</i> : (0-100); <i>second</i> : (30-86400); <i>type</i> : (restart, warning-only)	Включает ограничение количества принимаемых маршрутов от BGP-соседа. - <i>value</i> – максимальное количество принимаемых маршрутов. - <i>percent</i> – процент от максимального количества маршрутов, по достижении которого отправляется предупреждение. - <i>second</i> – временной промежуток (в секундах), по истечению которого происходит переподключение, если сессия была разорвана из-за превышения количества маршрутов. - <i>type</i> – назначает действие выполняемое при достижении максимального значения - разрыв сессии <restart> или отправка предупреждения <warning-only>.
<b>no maximum-prefix</b>		Выключает ограничение количества принимаемых маршрутов от BGP-соседа.

<b>advertisement-interval</b> <i>adv_sec withdraw with_sec</i>	<p>adv-sec: (0-65535)/30 секунд;  with-sec: (0-65535)/30 секунд</p>	<p>Задаёт временные интервалы.</p> <ul style="list-style-type: none"> <li>- adv-sec - минимальный интервал между отправкой UPDATE сообщений одного и того же маршрута.</li> <li>- with-sec - минимальный интервал между анонсированием маршрута и его последующим де-анонсированием.</li> </ul> <p>Примечание:</p> <ul style="list-style-type: none"> <li>- advertisement-interval должен быть больше или равен withdraw-interval.</li> <li>- Маршруты, которые должны быть анонсированы соседним BGP-маршрутизаторам, распределяются по нескольким UPDATE-сообщениям. Между отправкой этих UPDATE-сообщений выдерживается случайный временной интервал таким образом, чтобы общее время между обновлением маршрутов в локальной таблице BGP и отправкой последнего UPDATE-сообщения не превышало advertisement-interval или as-origination-interval в случае отправки локальных (маршруты из локальной AS) маршрутов в eBGP-соединении. Таким образом, каждый из маршрутов может иметь случайную величину задержки анонсирования.</li> <li>- Точность работы таймеров advertisement-interval, withdraw-interval и as-origination-interval зависит от максимального значения любого из этих трёх таймеров, настроенных на BGP-маршрутизаторе (учитываются таймеры, настроенные для всех BGP-соседей). Все значения таймеров анонсирования и де-анонсирования маршрутов, сконфигурированных на устройстве, дискретизируются интервалом в 1/255 от наибольшего настроенного значения. Увеличение максимального значения будет приводить к увеличению частоты дискретизации таймеров и, соответственно, к понижению точности их работы.</li> </ul>
<b>no advertisement-interval</b>		<p>Устанавливает значение по умолчанию.</p>
<b>as-origination-interval</b> <i>seconds</i>	<p>seconds: (0-65535)/15 секунд</p>	<p>Задаёт временной интервал между отправкой UPDATE сообщений одного и того же маршрута, используется для анонса локальных (маршруты из локальной AS) маршрутов eBGP соседям.</p>
<b>no as-origination-interval</b>		<p>Устанавливает значение по умолчанию.</p>
<b>connect-retry-interval</b> <i>seconds</i>	<p>seconds: (1-65535)/120 секунд</p>	<p>Задаёт временной интервал, по истечению которого возобновляется попытка создать BGP-сессию с соседом.</p>
<b>no connect-retry-interval</b>		<p>Устанавливает значение по умолчанию.</p>
<b>next-hop-self</b>	<p>-</p>	<p>Включает подмену значения атрибута NEXT_HOP на локальный адрес маршрутизатора.</p>
<b>no next-hop-self</b>		<p>Отключить подмену атрибута NEXT_HOP.</p>
<b>remote-as</b> [ <i>as_plain_id_   as_dot_id</i> ]	<p>as_plain_id:  (1..4294967295)/1  as_dot_id:  (1.0..65535.65535)</p>	<p>Задаёт номер автономной системы, в которой находится BGP-сосед. Установление соседства невозможно, пока соседу не назначен номер AS.</p> <p><input checked="" type="checkbox"/> <b>Это действие влечёт разрыв сессии с соседом и очистку всех принятых от него маршрутов.</b></p>
<b>no remote-as</b>		<p>Удалить идентификатор соседней автономной системы.</p>

<b>timers holdtime keepalive</b>	holdtime: (0   3-65535)/90 секунд; keepalive: (0-21845)/30 секунд	Задаёт временные интервалы. - holdtime - если в течение этого времени не будет принято keepalive-сообщение, то соединение с соседом сбрасывается. - keepalive - интервал между отправкой keepalive-сообщений. <b>Примечание:</b> Значения holdtime и keepalive должны быть либо оба равны нулю, либо оба больше нуля. holdtime должен быть больше или равен keepalive. - Если был выбран таймер hold, который настроен на локальном маршрутизаторе, то используется локальное значение таймера keepalive; - Если был выбран таймер hold, который настроен на соседнем маршрутизаторе и значение локально настроенного таймера keepalive меньше чем 1/3 выбранного таймера hold, то используется локальное значение таймера keepalive; - Если был выбран таймер hold, который настроен на соседнем маршрутизаторе и значение локально настроенного таймера keepalive больше чем 1/3 выбранного таймера hold, то используется целое число, которое меньше чем 1/3 выбранного таймера hold.
<b>no timers</b>		Устанавливает значение по умолчанию.
<b>timers idle-hold seconds</b>	seconds: (1..32747)/15	Задаёт временной интервал удержания соседа в состоянии Idle после того, как он был сброшен в это состояние. За этот интервал все попытки переустановить соединение с соседом будут отклонены.
<b>no timers idle-hold</b>		Устанавливает значение по умолчанию.
<b>timers open-delay seconds</b>	seconds: (0-240)/0 секунд	Задаёт временной интервал между установкой TCP-соединения и отправкой первого OPEN-сообщения.
<b>no timers open-delay</b>		Устанавливает значение по умолчанию.
<b>shutdown</b>	-	Административно выключает сессию с BGP-соседом и очищает принятые от него маршруты, не удаляя его конфигурации.
<b>no shutdown</b>		Административно включает сессию с BGP-соседом.
<b>update-source [ GigabitEthernet gi_port TengigabitEthernet te_port FortygigabitEthernet fo_port Port-Channel group Loopback loopback Vlan vlan_id ]</b>	gi_port: (1..8/0/1..48); te_port: (1..8/0/1..24); fo_port(1..8/0/1..4); group: (1..48); loopback: (1-64); vlan-id: (1-4094)	Назначает интерфейс, который будет использован в качестве исходящего при соединении с соседом.
<b>no update-source</b>		Отменяет ручную настройку исходящего интерфейса, включает автоматический выбор интерфейса
<b>route-reflector-client [ meshed ]</b>	-/disabled	Назначить BGP-соседа Route-Reflector клиентом. - meshed - параметр выставляется если используется mesh-топология. При получении от такого клиента BGP-маршрутов они не будут пересылаться другим клиентам. <input checked="" type="checkbox"/> BGP-маршрутизатор является route-reflector'ом, если хотя бы один его сосед сконфигурирован как route-reflector клиент.
<b>no route-reflector-client</b>		Устанавливает значение по умолчанию
<b>soft-reconfiguration inbound</b>	-/disabled	Команда сохраняет полученные от соседа маршруты в отдельной области памяти. Метод позволяет применить входящую политику "route-map in" для соседа без сброса соседства и запроса маршрутов. <input checked="" type="checkbox"/> По умолчанию работает механизм Route Refresh

<b>no soft-reconfiguration inbound</b>		Отключить механизм сохранения маршрутов
<b>prefix-list name { in   out }</b>	name: (0..32) символа	- name – название IP prefix-list, который будет применен к анонсируемым или принимаемым маршрутам.
<b>no prefix-list name { in   out }</b>		Отвязать IP prefix-list
<b>fall-over bfd</b>	-/выключено	Включить протокол BFD на peer-группе.
<b>no fall-over bfd</b>		Выключить протокол BFD на peer-группе.

### Команды режима privileged EXEC

Все команды доступны для привилегированного пользователя.

Вид запроса командной строки режима privileged EXEC:

```
console#
```

Таблица 328 – Команды режима privileged EXEC

<b>Команда</b>	<b>Значение/Значение по умолчанию</b>	<b>Действие</b>
<b>clear ip bgp [ ip_add ]</b>	-	Переустанавливает соединения с BGP-соседями, очищая принятые от них маршруты. - ip-address - адрес соседнего BGP-спикера, с которым будет переустановлена сессия.
<b>show ip bgp [ ip_add ]</b>	-	Отобразить таблицу BGP-маршрутов (Loc-RIB). - ip-add - префикс подсети назначения, по которому будет отображена подробная информация о маршрутах до неё.
<b>show ip bgp neighbor [ ip-add [ detail   advertised-routes   received-routes ]]</b>	-	Отобразить информацию о настроенных BGP-соседах. - ip-address - адрес соседнего BGP-спикера, по которому будет отфильтрована информация. - detail - отобразить подробную информацию. - advertised-routes - отобразить таблицу маршрутов, анонсированных соседю. - <b>received-routes</b> – отобразить таблицу принимаемых маршрутов до применения к ним входящей политики
<b>show ip bgp peer-group name</b>	-	Отобразить созданные Peer-группы и их настройки. - name – отобразить настройки группы с именем name
<b>show ip bgp peer-group name neighbors</b>	-	Отобразить состоящих в peer-группе соседей

### **5.7.5 Настройка Route-Map**

Применение route-map позволяет изменять атрибуты у анонсируемых и принимаемых маршрутов BGP.

#### Команды режима глобальной конфигурации

Вид запроса командной строки в режиме глобальной конфигурации:

```
console(config)#
```

Таблица 329 – Команды режима глобальной конфигурации

Команда	Значение/Значение по умолчанию	Действие
<b>route-map</b> <i>name</i> [ <i>section_id</i> ] [ <b>permit</b>   <b>deny</b> ]	name: (0..32) символа; section_id: (1..4294967295).	Создает запись route-map. Переводит командную строку в режим конфигурирования route-map. - name - название route-map. - section_id - номер записи в этой route-map. - permit - применить set команды к маршрутам, - deny - отбросить маршруты. <input checked="" type="checkbox"/> Максимальное количество route-map = 32 (включая секции одного route-map)
<b>no route-map</b> <i>name</i> [ <i>section_id</i> ] [ <b>permit</b>   <b>deny</b> ]		Удалить route-map - <i>section_id</i> - удаляет запись с номером section_id

Команды режима конфигурации секции route-map

Вид запроса командной строки в режиме конфигурации секции route-map:

```
console (config-route-map) #
```

Таблица 330 – Команды режима конфигурации секции route-map

Команда	Значение/Значение по умолчанию	Действие
<b>continue</b> <i>section_id</i> [ <b>and</b> ]	section_id: (1..4294967295).	Задать номер следующей секции route-map, которая будет применена к маршрутам, после применения текущей. - <b>and</b> - указывает, что match установки в этой route-map должны быть логически объединены (AND) с match установками в route-map, обозначенных параметром section_id. <input checked="" type="checkbox"/> Создание цепочек route-map (без параметра and) возможен, если тип route-map выставлен в permit. <input checked="" type="checkbox"/> Если при создании цепочки применяется параметр and, то все set установки должны находиться в последней секции этой цепочки.
<b>no continue</b>		Сбрасывает установку
<b>match ip</b> [ <b>address</b>   <b>next-hop</b>   <b>route-source</b> ] <b>prefix-list</b> <i>name</i>	name: (0..32) символа	Задает соответствие prefix-list и адреса маршрута. - <b>address</b> - соответствие prefix-list и ip адреса маршрута. - <b>next-hop</b> - соответствие prefix-list и next-hop ip адреса маршрута. - <b>route-source</b> - соответствие prefix-list и ip адреса источника маршрута. <input checked="" type="checkbox"/> Чтобы не отбрасывались остальные маршруты, не указанные в prefix-list, необходимо создать пустой route-map и привязать его к текущему через <b>continue</b>
<b>no match ip</b> [ <b>address</b>   <b>next-hop</b>   <b>route-source</b> ] <b>prefix-list</b> <i>name</i>		Сбрасывает соответствие
<b>match local-preference</b> <i>value</i>	value: (1..4294967295).	Задает соответствие маршрута с атрибутом local-preference.

<b>no match local-preference</b>		Сбрасывает соответствие
<b>match metric value</b>	value: (1..4294967295).	Задаёт соответствие маршрута с атрибутом metric.
<b>no match metric</b>		Сбрасывает соответствие
<b>match origin [ igp   egp   incomplete ]</b>	-	Задаёт соответствие маршрута с атрибутом origin. - <b>igp</b> – маршрут был получен из протокола внутренней маршрутизации (например командой <b>network</b> ) - <b>egp</b> – маршрут был выучен по протоколу EGP. - <b>incomplete</b> – маршрут был выучен каким-то иным образом (например командой <b>redistribute</b> )
<b>no match origin</b>		Сбрасывает соответствие
<b>set as-path path-limit value</b>	value: (0-255)	Добавить к маршруту атрибут AS_PATHLIMIT. Нулевое значение ограничивает анонсирование локально сгенерированных маршрутов, только между iBGP соседями (не будут видны для eBGP). Значение больше 0 означает, что если AS_PATH атрибут имеет больше AS-номеров, чем значение AS_PATHLIMIT, то нужно его отбросить при выходе в eBGP.
<b>no set as-path path-limit</b>		Сбрасывает path-limit
<b>set as-path prepend as_number</b>	as_number: (1-4294967295)	Добавить к атрибуту AS-Path введенные AS номера.
<b>no set as-path prepend</b>		Сбрасывает добавление к AS-Path
<b>set as-path prepend local-as value</b>	value: (0-10)	Добавить к атрибуту AS-Path value номеров Local AS (на выход eBGP соседу).
<b>no set as-path prepend local-as</b>		Сбрасывает добавление к AS-Path
<b>set as-path remove as_number</b>	as_number: (0..127) символа	Удалить из атрибута AS-Path указанную AS
<b>no set as-path remove</b>		Сбрасывает удаление
<b>set ip next-hop ip_address</b>	-	Установить next-hop атрибут маршрута. - ip_address – IP-адрес next-hop
<b>no set ip next-hop</b>		Сбрасывает установку атрибута next-hop
<b>set local-preference value</b>	value: (1-4294967295)	Установить значение атрибута local-preference.
<b>no set local-preference</b>		Сбрасывает установку атрибута local-preference.
<b>set metric value</b>	value: (1-4294967295)	Установить значение атрибута metric.
<b>no set metric</b>		Сбрасывает установку атрибута metric.
<b>set next-hop-peer</b>	-	Установить значение атрибута next-hop, как адрес соседа.
<b>no set next-hop-peer</b>		Сбрасывает установку атрибута
<b>set origin [ igp   egp   incomplete ]</b>	-	Установить значение атрибута origin. - <b>igp</b> – маршрут был получен из протокола внутренней маршрутизации (например командой <b>network</b> ) - <b>egp</b> – маршрут был выучен по протоколу EGP. - <b>incomplete</b> – маршрут был выучен каким-то иным образом (например командой <b>redistribute</b> )
<b>no set origin</b>		Сбрасывает установку атрибута origin.
<b>set weight value</b>	value: (1-4294967295)	Установить значение атрибута weight.
<b>no set weight</b>		Сбрасывает установку атрибута weight.

### Команды режима privileged EXEC

Все команды доступны для привилегированного пользователя.

Вид запроса командной строки режима privileged EXEC:

```
console#
```

Таблица 331 – Команды режима privileged EXEC

<b>Команда</b>	<b>Значение/Значение по умолчанию</b>	<b>Действие</b>
<b>show route-map</b> [name]	name: (0..32) символа	Просмотр информации о созданных route-map. - name – имя route-map.

### Команды режима конфигурации интерфейсов Ethernet, VLAN, интерфейса группы портов

Вид запроса командной строки в режиме конфигурации интерфейсов Ethernet, VLAN, интерфейса группы портов:

```
console(config-if)#
```

Таблица 332 – Команды режима конфигурации интерфейса Ethernet, VLAN, интерфейса группы портов

<b>Команда</b>	<b>Значение/Значение по умолчанию</b>	<b>Действие</b>
<b>ip policy route-map</b> name	name: (0..32) символа	Применить route-map с именем name для заданного интерфейса.
<b>no ip policy route-map</b>		Удалить route-map с интерфейса.

### 5.7.6 **Настройка Prefix-List**

Prefix-листы позволяют фильтровать принимаемые и анонсируемые маршруты протоколов динамической маршрутизации.

#### Команды режима глобальной конфигурации

Вид запроса командной строки в режиме глобальной конфигурации:

```
console(config)#
```

Таблица 333 – Команды режима глобальной конфигурации

<b>Команда</b>	<b>Значение/Значение по умолчанию</b>	<b>Действие</b>
<b>ip prefix-list</b> list-name [seq seq_value] [description text] {deny   permit} ip_address [mask] [ge ge_value] [le le_value]	list-name: (1..32); seq_value: (1..4294967294); text: (0..80) символа; ge_value: (1..32); le_value: (1..32)	Создать Prefix-list. - <b>permit</b> – разрешающее действие для маршрута - <b>deny</b> – запрещающее действие для маршрута - list-name – имя создаваемого prefix-листа - seq_value – номер записи в списке префиксов - text – описание списка префиксов - ge_value – соответствие длине префикса, равной или большей, чем настроенная длина префикса - le_value – соответствие длине префикса, которая равна или меньше настроенной длины префикса.  Если не нашлось ни одного соответствия, то будет применена неявная политика по умолчанию <b>deny any</b> .



<code>no ip prefix-list list-name [seq seq_value]</code>	Удалить созданный Prefix-List.
--	--------------------------------

### Команды режима privileged EXEC

Все команды доступны для привилегированного пользователя.

Вид запроса командной строки режима privileged EXEC:

```
console#
```

Таблица 334 – Команды режима privileged EXEC

<b>Команда</b>	<b>Значение/Значение по умолчанию</b>	<b>Действие</b>
<code>show ip prefix-list [name]</code>	name: (0..32) символа	Просмотр информации о созданных prefix-list. - name – имя prefix-list.

### **5.7.7 Балансировка нагрузки Equal-Cost Multi-Path (ECMP)**

Балансировка нагрузки ECMP позволяет передавать пакеты одному получателю по нескольким «лучшим маршрутам». Данный функционал предназначен для распределения нагрузки и оптимизации пропускной способности сети. ECMP может работать как со статическими маршрутами, так и с протоколами динамической маршрутизации RIP, OSPF, BGP.

### Команды режима глобальной конфигурации

Вид запроса командной строки в режиме глобальной конфигурации:

```
console(config)#
```

Таблица 335 – Команды режима глобальной конфигурации

<b>Команда</b>	<b>Значение/Значение по умолчанию</b>	<b>Действие</b>
<code>ip maximum-paths maximum_paths</code>	maximum_paths: (1..64)/1	Задать максимальное количество путей, которые могут быть установлены в FIB для каждого маршрута. <input checked="" type="checkbox"/> <b>Настройка вступит в силу только после сохранения конфигурации и перезагрузки устройства.</b>
<code>no ip maximum-paths</code>		Установить значение по умолчанию.

### **5.7.8 Настройка Virtual Router Redundancy Protocol (VRRP)**

Протокол VRRP предназначен для резервирования маршрутизаторов, выполняющих роль шлюза по умолчанию. Это достигается путём объединения IP-интерфейсов группы маршрутизаторов в один виртуальный, который будет использоваться как шлюз по умолчанию для компьютеров в сети. На канальном уровне резервируемые интерфейсы имеют MAC-адрес 00:00:5E:00:01:XX, где XX – номер группы VRRP (VRID).

Только один из физических маршрутизаторов может выполнять маршрутизацию трафика на виртуальном IP-интерфейсе (VRRP master), остальные маршрутизаторы в группе предназначены для резервирования (VRRP backup). Выбор VRRP master происходит в соответствии с RFC 5798. Если

текущий master становится недоступным – выбор master'a повторяется. Наивысший приоритет имеет маршрутизатор с собственным IP-адресом, совпадающим с виртуальным. В случае доступности он всегда становится VRRP master. Максимальное количество VRRP-процессов – 50.

### Команды режима конфигурации интерфейсов Ethernet, VLAN, интерфейса группы портов

Вид запроса командной строки в режиме конфигурации интерфейсов Ethernet, VLAN, интерфейса группы портов:

```
console(config-if)#
```

Таблица 336 – Команды режима конфигурации интерфейса Ethernet, VLAN, интерфейса группы портов

Команда	Значение/Значение по умолчанию	Действие
<b>vrrp vrid description text</b>	vrid: (1..255); text: (1..160 символов).	Добавление описания цели или использования для VRRP маршрутизатора с идентификатором <i>vrid</i> .
<b>no vrrp vrid description</b>		Удаление описания VRRP-маршрутизатора.
<b>vrrp vrid ip ip_address</b>		Определение IP-адреса VRRP-маршрутизатора
<b>no vrrp vrid ip [ip_address]</b>	vrid: (1..255)	Удаление IP-адреса VRRP с маршрутизатора. Если в качестве параметра не указан IP-адрес, то удалятся все IP-адреса виртуального маршрутизатора, вследствие чего удалится и сам виртуальный маршрутизатор <i>vrid</i> на данном устройстве.
<b>vrrp vrid preempt</b>	vrid: (1..255); По умолчанию включено	Включение режима, при котором backup-маршрутизатор с более высоким приоритетом будет пытаться перехватить на себя роль master у текущего master-маршрутизатора с более низким приоритетом.  <b>Маршрутизатор, который является владельцем IP-адреса маршрутизатора, будет перехватывать на себя роль master независимо от настроек данной команды.</b>
<b>no vrrp vrid preempt</b>		Установка значения по умолчанию.
<b>vrrp vrid priority priority</b>	vrid: (1..255); priority: (1..254); По умолчанию: 255 для владельца IP-адреса, 100 для остальных	Назначение приоритета VRRP-маршрутизатора.
<b>no vrrp vrid priority</b>		Установка значения по умолчанию.
<b>vrrp vrid shutdown</b>	vrid: (1..255);	Выключение VRRP протокола на данном интерфейсе.
<b>no vrrp vrid shutdown</b>	По умолчанию: выключен	Включение VRRP протокола на данном интерфейсе.
<b>vrrp vrid source-ip ip_address</b>	vrid: (1..255); По умолчанию: 0.0.0.0	Определение реального VRRP-адреса, который будет использоваться в качестве IP-адреса отправителя для VRRP-сообщений.
<b>no vrrp vrid source-ip</b>		Установка значения по умолчанию.
<b>vrrp vrid timers advertise {seconds   msec milliseconds}</b>	seconds: (1..40); milliseconds: (50..40950); По умолчанию: 1 сек	Определение интервала между анонсами master-маршрутизатора. Если интервал задан в миллисекундах, то происходит округление вниз до ближайшей секунды для VRRP Version 2 и до ближайших сотых долей секунды (10 миллисекунд) для VRRP Version 3.
<b>no vrrp vrid timers advertise [msec]</b>		Установка значения по умолчанию.

<b>vrrp vrid version {2   3   2&amp;3}</b>	-/3	<p>Определение поддерживаемой версии VRRP протокола.</p> <ul style="list-style-type: none"> <li>- <b>2</b> – поддерживается VRRPv2, определенный в RFC3768. Получаемые VRRPv3 сообщения отбрасываются маршрутизатором. Отправляются только VRRPv2 анонсы.</li> <li>- <b>3</b> – поддерживается VRRPv3, определенный в RFC5798, без совместимости с VRRPv2 (8.4, RFC5798). Получаемые VRRPv2 сообщения отбрасываются маршрутизатором. Отправляются только VRRPv3 анонсы.</li> <li>- <b>2&amp;3</b> – поддерживается VRRPv3, определенный в RFC5798 с обратной совместимостью с VRRPv2. Получаемые VRRPv2 сообщения обрабатываются маршрутизатором. Отправляются VRRPv2 и VRRPv3 анонсы.</li> </ul> <p>Поддерживается только VRRP версии 3. Режимы 2 и 2&amp;3 будут поддерживаться в будущих версиях ПО.</p>
<b>no vrrp vrid version</b>		Установка значения по умолчанию.

### Команды режима privileged EXEC

Все команды доступны для привилегированного пользователя.

Вид запроса командной строки режима privileged EXEC:

```
console#
```

Таблица 337 – Команды режима privileged EXEC

<b>Команда</b>	<b>Значение/Значение по умолчанию</b>	<b>Действие</b>
<b>show vrrp [all   brief   interface {gigabitethernet gi_port   tengigabitethernet te_port   fortygigabitethernet fo_port   port-channel group   vlan vlan_id}]</b>	gi_port: (1..8/0/1..48); te_port: (1..8/0/1..24); fo_port: (1..8/0/1..4); group: (1..48); vlan_id: (1..4094)	<p>Просмотр краткой или детальной информации для всех или одного настроенного виртуального маршрутизатора VRRP.</p> <ul style="list-style-type: none"> <li>- <b>all</b> – просмотр информации о всех виртуальных маршрутизаторах, включая отключенные;</li> <li>- <b>brief</b> – просмотр краткой информации о всех виртуальных маршрутизаторах.</li> </ul>

### Примеры выполнения команд

- Настроить IP-адрес 10.10.10.1 на VLAN 10, использовать этот адрес в качестве адреса виртуального маршрутизатора. Включить VRRP-протокол на интерфейсе VLAN.

```
console(config-vlan)# interface vlan 10
console(config-if)# ip address 10.10.10.1 /24
console(config-if)# vrrp 1 ip 10.10.10.1
console(config-if)# no vrrp 1 shutdown
```

- Посмотреть конфигурацию VRRP:

```
console# show vrrp
```

```
Interface: vlan 10
Virtual Router 1
Virtual Router name
Supported version VRRPv3
State is Initializing
Virtual IP addresses are 10.10.10.1(down)
Source IP address is 0.0.0.0(default)
Virtual MAC address is 00:00:5e:00:01:01
```

```
Advertisement interval is 1.000 sec
Preemption enabled
Priority is 255
```

### 5.7.9 *Настройка протокола Bidirectional Forwarding Detection (BFD)*

Протокол BFD позволяет быстро обнаружить неисправности линков. BFD может работать как со статическими маршрутами, так и с протоколами динамической маршрутизации RIP, OSPF, BGP.

В текущей версии ПО реализована работа только с протоколом BGP.

#### Команды режима глобальной конфигурации

Вид запроса командной строки в режиме глобальной конфигурации:

```
console (config) #
```

Таблица 338 – Команды режима глобальной конфигурации

<i>Команда</i>	<i>Значение/Значение по умолчанию</i>	<i>Действие</i>
<b>bfd neighbor ip_addr</b> [interval int ] [min-rx min] [multiplier mult_num]	int: (150..1000)/150 min: (150..1000)/150 mult_num: (1..255)/3	Задать BFD-соседа. - <b>int</b> – минимальный интервал передачи для обнаружения ошибки; - <b>min</b> – минимальный интервал приёма для обнаружения ошибки. - <b>mult_num</b> – количество потерянных пакетов до разрыва сессии
<b>no bfd neighbor ip_addr</b>		Установить значение по умолчанию.

#### Команды режима privileged EXEC

Все команды доступны для привилегированного пользователя.

Вид запроса командной строки режима privileged EXEC:

```
console#
```

Таблица 339 – Команды режима privileged EXEC

<i>Команда</i>	<i>Значение/Значение по умолчанию</i>	<i>Действие</i>
<b>show ip bfd neighbors</b> [ip_addr] [detail]		Просмотр информации об активных BFD-соседах

## 6 СЕРВИСНОЕ МЕНЮ, СМЕНА ПРОГРАММНОГО ОБЕСПЕЧЕНИЯ

### 6.1 Меню Startup

Меню **Startup** используется для выполнения специальных процедур, таких как восстановление заводских настроек и восстановление пароля.

Для входа в меню **Startup** необходимо прервать загрузку нажатием клавиши **<Esc>** или **<Enter>** в течение первых двух секунд после появления сообщения автозагрузки (по окончании выполнения процедуры POST).

```

Startup Menu
[1] Restore Factory Defaults
[2] Boot password
[3] Password Recovery Procedure
[4] Image menu
[5] Back
Enter your choice or press 'ESC' to exit:
    
```

Для выхода из меню и загрузки устройства нажмите клавишу **<5>**, либо **<Esc>**.



**Если в течение 15 секунд (значение по умолчанию) не выбран ни один из пунктов меню, то загрузка устройства продолжится. Время ожидания можно увеличить с помощью команд консоли.**

Таблица 340 – Описание меню Startup

№	Название	Описание
<1>	<b>Restore Factory Defaults</b> Восстановление заводских настроек	Данная процедура используется для удаления конфигурации устройства. Восстановление конфигурации по умолчанию.
<2>	<b>Boot password</b> Установка / удаление пароля на начальный загрузчик	Данная процедура используется для установки/удаления пароля на <b>начальный загрузчик</b> .
<3>	<b>Password Recovery Procedure</b> Восстановление пароля	Данная процедура используется для восстановления утраченного пароля, она позволяет подключиться к устройству без пароля. Для восстановления пароля нажать клавишу <b>&lt;2&gt;</b> , при последующем подключении к устройству пароль будет проигнорирован. Current password will be ignored! Для возврата в меню Startup нажмите клавишу <b>[enter]</b> . ==== Press Enter To Continue ====
<4>	<b>Image menu</b> Выбор активного файла системного ПО	Данная процедура используется для выбора активного <b>файла системного ПО</b> . Если не выбран новый загруженный файл системного ПО активным, то устройство выполнит загрузку с использованием текущего активного образа Image menu [1] Show current image – просмотр данных о версиях ПО на устройстве [2] Set current image – выбор активного <b>файла системного ПО</b> [3] Back
<5>	<b>Back</b> Выход из меню	Для выхода из меню и загрузки устройства нажмите клавишу <b>&lt;Enter&gt;</b> , либо <b>&lt;Esc&gt;</b> .

## 6.2 Обновление программного обеспечения с сервера TFTP



Сервер TFTP должен быть запущен и настроен на компьютере, с которого будет загружаться программное обеспечение. Сервер должен иметь разрешение на чтение файлов начального загрузчика и/или системного ПО. Компьютер с запущенным TFTP-сервером должен быть доступен для коммутатора (можно проконтролировать, выполнив на коммутаторе команду `ping A.B.C.D`, где A.B.C.D – IP-адрес компьютера).



Обновление программного обеспечения может осуществляться только привилегированным пользователем.

### 6.2.1 Обновление системного программного обеспечения

Загрузка устройства осуществляется из файла системного программного обеспечения (ПО), который хранится во флэш-памяти. При обновлении новый файл системного ПО сохраняется в специально выделенной области памяти. При загрузке устройство запускает активный файл системного ПО.



Если номер устройства не задан, данная команда применяется к ведущему устройству.

Для просмотра текущей версии системного программного обеспечения, работающего на устройстве, введите команду **show version**:

```
console# show version
```

```
Active-image: flash://system/images/_mes3300-403.ros
Version: 4.0.3
Commit: 25503143
MD5 Digest: 6f3757fab5b6ae3d20418e4d20a68c4c
Date: 03-Jun-2016
Time: 19:54:26
Inactive-image: flash://system/images/mes3300-404.ros
Version: 4.0.4
Commit: 16738956
MD5 Digest: d907f3b075e88e6a512cf730e2ad22f7
Date: 10-Jun-2016
Time: 11:05:50
```

Процедура обновления ПО:

Скопировать новый файл программного обеспечения на устройство в выделенную область памяти. Формат команды:

```
boot system tftp://tftp_ip_address/[directory/]filename
```

Пример выполнения команды:

```
console# boot system tftp://10.10.10.1/mes5324-401.ros
```

```
26-Feb-2016 11:07:54 %COPY-I-FILECOPY: Files Copy - source URL
tftp://10.10.10.1/mes5324-401.ros destination URL flash://
system/images/mes5324-401.ros
```

```
26-Feb-2016 11:08:53 %COPY-N-TRAP: The copy operation was completed successfully
Copy: 20644469 bytes copied in 00:00:59 [hh:mm:ss]
```

Новая версия программного обеспечения станет активной после перезагрузки коммутатора.

Для просмотра данных о версиях программного обеспечения и их активности введите команду **show bootvar**:

```
console#show bootvar
```

```
Active-image: flash://system/images/mes5324-401.ros
Version: 4.0.1
MD5 Digest: 0534f43d80df854179f5b2b9007ca886
Date: 01-Mar-2016
Time: 17:17:31
Inactive-image: flash://system/images/_mes5324-401.ros
Version: 4.0.1
MD5 Digest: b66fd2211e4ff7790308bafa45d92572
Date: 26-Feb-2016
Time: 11:08:56
```

```
console# reload
```

```
This command will reset the whole system and disconnect your current
session. Do you want to continue (y/n) [n]?
```

Подтвердите перезагрузку вводом 'y'.

## ПРИЛОЖЕНИЕ А. ПРИМЕРЫ ПРИМЕНЕНИЯ И КОНФИГУРАЦИИ УСТРОЙСТВА

### Настройка протокола множества связующих деревьев (MSTP)

Протокол MSTP позволяет строить множество связующих деревьев для отдельных групп VLAN на коммутаторах локальной сети, что позволяет балансировать нагрузку. Для простоты рассмотрим случай с тремя коммутаторами, объединенными в кольцевую топологию.

Пусть vlan 10, 20, 30 объединяются в первом экземпляре MSTP, vlan 40, 50, 60 объединяются во втором экземпляре. Необходимо, чтобы трафик VLAN-ов 10, 20, 30 между первым и вторым коммутаторами передавался напрямую, а трафик VLAN-ов 40, 50, 60 передавался транзитом через коммутатор 3. Коммутатор 2 назначим корневым для внутреннего связующего дерева (IST – Internal Spanning Tree) в котором передается служебная информация. Коммутаторы объединяются в кольцо, используя порты te1 и te2. Ниже приведена схема, изображающая логическую топологию сети.



Рисунок А.1 – Настройка протокола множества связующих деревьев

Когда один из коммутаторов выходит из строя, либо обрывается канал, множество деревьев MSTP перестраивается, что позволяет минимизировать последствия аварии. Ниже приведен процесс конфигурации коммутаторов. Для более быстрой настройки создается общий конфигурационный шаблон, который загружается на TFTP-сервер и используется впоследствии для настройки всех коммутаторов.

#### 1. Создание шаблона и конфигурация первого коммутатора

```
console# configure
console(config)# vlan database
console(config-vlan)# vlan 10,20,30,40,50,60
console(config-vlan)# exit
console(config)# interface vlan 1
console(config-if)# ip address 192.168.16.1 /24
console(config-if)# exit
console(config)# spanning-tree mode mst
console(config)# interface range TengigabitEthernet 1/0/1-2
console(config-if)# switchport mode trunk
```



```

console(config-if)# switchport trunk allowed vlan add 10,20,30,40,50,60
console(config-if)# exit
console(config)# spanning-tree mst configuration
console(config-mst)# name sandbox
console(config-mst)# instance 1 vlan 10,20,30
console(config-mst)# instance 2 vlan 40,50,60
console(config-mst)# exit
console(config)# do write
console(config)# spanning-tree mst 1 priority 0
console(config)# exit
console#copy running-config tftp://10.10.10.1/mstp.conf

```

## Настройка selective-qinq

### *Добавление SVLAN*

Приведенный здесь пример конфигурации коммутатора демонстрирует как добавлять метку SVLAN 20 ко всему входящему трафику за исключением VLAN 27.

```
console# show running-config
```

```

vlan database
vlan 20,27
exit
!
interface tengigabitethernet1/0/5
  switchport mode general
  switchport general allowed vlan add 27 tagged
  switchport general allowed vlan add 20 untagged
  switchport general ingress-filtering disable
  selective-qinq list ingress permit ingress_vlan 27
  selective-qinq list ingress add_vlan 20
exit
!
!
end

```

### *Подмена CVLAN*

В сетях передачи данных довольно часто возникают задачи, связанные с подменой VLAN (например, для коммутаторов уровня доступа существует типовая конфигурация, но пользовательский трафик, VOIP и трафик для управления требуется передавать в разных VLAN на различных направлениях). В этом случае было бы удобно воспользоваться функцией подмены CVLAN для замены типизированных VLAN на VLAN для требуемого направления. Ниже приведена конфигурация коммутатора, в котором осуществляется подмена VLAN 100, 101 и 102 на 200, 201 и 202. Обратная подмена должна осуществляться на этом же интерфейсе:

```
console# show running-config
```

```

vlan database
vlan 100-102,200-202
exit
!
interface tengigabitethernet 1/0/1
  switchport mode trunk
  switchport trunk allowed vlan add 200-202
  selective-qinq list egress override_vlan 100 ingress_vlan 200

```

```
selective-qinq list egress override_vlan 101 ingress_vlan 201
selective-qinq list egress override_vlan 102 ingress_vlan 202
selective-qinq list ingress override_vlan 200 ingress_vlan 100
selective-qinq list ingress override_vlan 201 ingress_vlan 101
selective-qinq list ingress override_vlan 202 ingress_vlan 102
exit!end
```

## Настройка multicast-TV VLAN

Функция «*Multicast-TV VLAN*» дает возможность использовать для передачи многоадресного трафика одну VLAN в сети оператора и доставлять этот трафик пользователям даже в том случае, если они не являются членами этой VLAN. С помощью функции «*Multicast-TV VLAN*» может быть сокращена нагрузка на сеть оператора за счет отсутствия дублирования многоадресных данных, например, при предоставлении услуги IPTV.

Схема применения функции предполагает, что порты пользователей работают в режиме «access» или «customer» и принадлежат к любой VLAN за исключением multicast-tv VLAN. Пользователи имеют возможность только получать многоадресный трафик из multicast-tv VLAN и не могут передавать данные в этой VLAN. Кроме того, в коммутаторе должен быть настроен порт-источник multicast-трафика, который должен быть участником multicast-tv VLAN.

### Пример настройки для порта в режиме работы access

1. Включить фильтрацию многоадресных данных:

```
console(config)# bridge multicast filtering
```

2. Настроить VLAN пользователей (VID 100-124), multicast-tv VLAN (VID 1000), VLAN управления (VID 1200):

```
console(config)# vlan database
console(config-vlan)# vlan 100-124,1000,1200
console(config-vlan)# exit
```

3. Настроить порты пользователей:

```
console(config)# interface range te1/0/10-24
console(config-if)# switchport mode access
console(config-if)# switchport access vlan 100
console(config-if)# switchport access multicast-tv vlan 1000
console(config-if)# bridge multicast unregistered filtering
console(config-if)# exit
```

4. Настроить uplink-порт, разрешив передачу многоадресного трафика, трафика пользователей и управление:

```
console(config)# interface te1/0/1
console(config-if)# switchport mode trunk
console(config-if)# switchport trunk allowed vlan add 100-124,1000,1200
console(config-if)# exit
```

5. Настроить IGMP snooping глобально и на интерфейсах, добавить привязку групп:

```
console(config)# ip igmp snooping
console(config)# ip igmp snooping vlan 1000
```

```

console(config)# ip igmp snooping vlan 1000 querier
console(config)# ip igmp snooping vlan 100
console(config)# ip igmp snooping vlan 101
console(config)# ip igmp snooping vlan 102
console(config)# ip igmp snooping vlan 103
...
console(config)# ip igmp snooping vlan 124

```

#### 6. Настроить интерфейс управления:

```

console(config)# interface vlan 1200
console(config-if)# ip address 192.168.33.100 255.255.255.0
console(config-if)# exit

```

#### Пример настройки для порта в режиме customer

Данный тип подключения может быть использован для того, чтобы помечать пользовательские IGMP-report'ы определенных VLAN (CVLAN) отдельными внешними метками (SVLAN).

#### 1. Включить фильтрацию многоадресных данных:

```

console(config)# bridge multicast filtering

```

#### 2. Настроить VLAN пользователей (VID 100), multicast-tv VLAN (VID 1000, 1001), VLAN управления (VID 1200):

```

console(config)# vlan database
console(config-vlan)# vlan 100,1000-1001,1200
console(config-vlan)# exit

```

#### 3. Настроить порт пользователя:

```

console(config)# interface te1/0/1
console(config-if)# switchport mode customer
console(config-if)# switchport customer vlan 100
console(config-if)# switchport customer multicast-tv vlan add 1000,1001
console(config-if)# exit

```

#### 4. Настроить uplink-порт, разрешив передачу многоадресного трафика, трафика пользователей и управление:

```

console(config)# interface te1/0/10
console(config-if)# switchport mode trunk
console(config-if)# switchport trunk allowed vlan add 100,1000-1001,1200
console(config-if)# exit

```

#### 5. Настроить IGMP snooping глобально и на интерфейсах, добавить правила маркировки пользовательских IGMP-report'ов:

```

console(config)# ip igmp snooping
console(config)# ip igmp snooping vlan 100
console(config)# ip igmp snooping map cpe vlan 5 multicast-tv vlan 1000
console(config)# ip igmp snooping map cpe vlan 6 multicast-tv vlan 1001

```

6. Настроить интерфейс управления:

```
console(config)# interface vlan 1200  
console(config-if)# ip address 192.168.33.100 255.255.255.0  
console(config-if)# exit
```

## ПРИЛОЖЕНИЕ Б. КОНСОЛЬНЫЙ КАБЕЛЬ



Рисунок Б.1 – Подключение консольного кабеля

## ПРИЛОЖЕНИЕ В. ПОДДЕРЖИВАЕМЫЕ ЗНАЧЕНИЯ ETHERTYPE

Таблица В.1 – Поддерживаемые значения EtherType

0x22DF	0x8145	0x889e	0x88cb	0x88e0	0x88f4	0x8808	0x881d	0x8832	0x8847
0x22E0	0x8146	0x88a8	0x88cc	0x88e1	0x88f5	0x8809	0x881e	0x8833	0x8848
0x22E1	0x8147	0x88ab	0x88cd	0x88e2	0x88f6	0x880a	0x881f	0x8834	0x8849
0x22E2	0x8203	0x88ad	0x88ce	0x88e3	0x88f7	0x880b	0x8820	0x8835	0x884A
0x22E3	0x8204	0x88af	0x88cf	0x88e4	0x88f8	0x880c	0x8822	0x8836	0x884B
0x22E6	0x8205	0x88b4	0x88d0	0x88e5	0x88f9	0x880d	0x8824	0x8837	0x884C
0x22E8	0x86DD	0x88b5	0x88d1	0x88e6	0x88fa	0x880f	0x8825	0x8838	0x884D
0x22EC	0x86DF	0x88b6	0x88d2	0x88e7	0x88fb	0x8810	0x8826	0x8839	0x884E
0x22ED	0x885b	0x88b7	0x88d3	0x88e8	0x88fc	0x8811	0x8827	0x883A	0x884F
0x22EE	0x885c	0x88b8	0x88d4	0x88e9	0x88fd	0x8812	0x8828	0x883B	0x8850
0x22EF	0x8869	0x88b9	0x88d5	0x88ea	0x88fe	0x8813	0x8829	0x883C	0x8851
0x22F0	0x886b	0x88ba	0x88d6	0x88eb	0x88ff	0x8814	0x882A	0x883D	0x8852
0x22F1	0x8881	0x88bf	0x88d7	0x88ec	0x8800	0x8815	0x882B	0x883E	0x9999
0x22F2	0x888b	0x88c4	0x88d8	0x88ed	0x8801	0x8816	0x882C	0x883F	0x9c40
0x22F3	0x888d	0x88c6	0x88d9	0x88ee	0x8803	0x8817	0x882D	0x8840	
0x22F4	0x888e	0x88c7	0x88db	0x88ef	0x8804	0x8819	0x882E	0x8841	
0x0800	0x8895	0x88c8	0x88dc	0x88f0	0x8805	0x881a	0x882F	0x8842	
0x8086	0x8896	0x88c9	0x88dd	0x88f1	0x8806	0x881b	0x8830	0x8844	
0x8100	0x889b	0x88ca	0x88de	0x88f2	0x8807	0x881c	0x8831	0x8846	

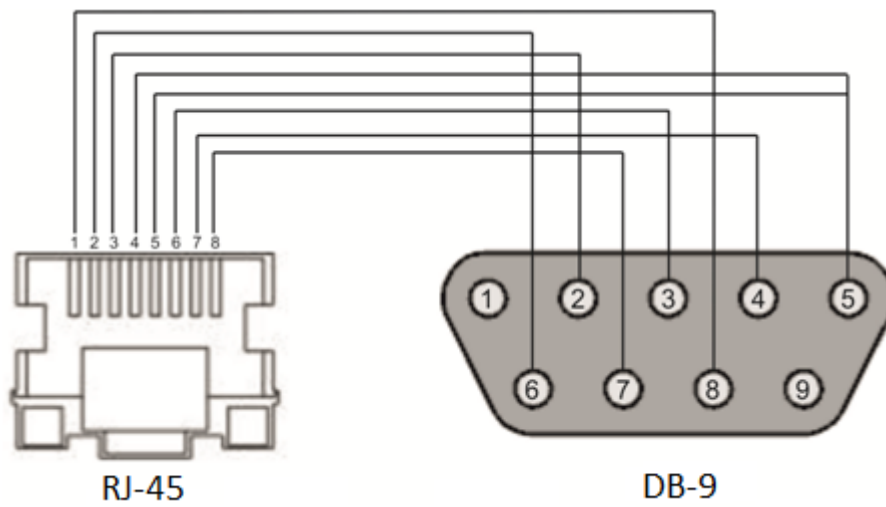
## ПРИЛОЖЕНИЕ Г. ОПИСАНИЕ ПРОЦЕССОВ КОММУТАТОРА

Таблица Г.1 – Описание процессов коммутатора

Имя процесса	Описание процесса
3SMA	Aging для IP-multicast
3SWF	Передача пакетов между уровнем 2 и сетевым уровнем
3SWQ	Программная обработка ACL перехваченных пакетов
AAAT	Управление и обработка методов AAA
AATT	Симулятор AAA для проверки методов AAA
ARPG	Реализация протокола ARP
B_RS	Управление перезагрузкой устройств в стеке
BFD	Реализация протокола BFD
BOXM	Дополнительные действия в стеке (получение сведений о стеке, индикация, обмен сообщениями, смена Unit ID)
BOXS	Обработка команд состояния стека: добавление Master/Slave, изучение топологии, обновление версии ПО ведомого устройства (slave)
BRGS	Bridge Security – ARP Inspection, DHCP Snooping, DHCP Relay Agent, IP Source Guard, PPPoE Intermediate Agent
BRMN	Bridge Management: EAPS, STP, операции с FDB (добавление, удаление записей), зеркалирование, конфигурация портов/VLAN, GVRP, GARP, LLDP, IGMP Snooping, IP multicast, OAM
BSNC	Автомат синхронизации ведущего и ведомого устройств в стеке
BTPC	Клиент BOOTP
CDB_	Копирование конфигурационных файлов
CFM	Реализация Ethernet CFM
CNLD	Загрузка/выгрузка конфигурации
COPY	Управление копированием файлов
CPUT	Утилизация CPU
D_LM	Link Manager – отслеживание состояния стек-линков
D_SP	Stacking Protocol
DDFG	Работа с файловой системой
DFST	Распределенная файловая система (DFS). Используется в работе стека
DH6C	DHCPv6-клиент
DHCP	Сервер и Relay Agent DHCP
DHCp	Ping
DMNG	Dinstant Manager – получение информации с удаленных юнитов (версия ПО, uptime, установка активного образа ПО)
DNCS	Клиент DNS
DNSS	Сервер DNS
DSND	Data Set Delays Report
DSPT	Dispatcher – обработка событий от удаленных юнитов об изменении состояния вентиляторов, источников питания, термодатчиков, SFP-трансиверов. Получение сообщений от удаленных юнитов об их версии ПО, серийном номере, MD5 сумме ПО.
DSYN	Stack application
DTSA	Stack application
ECHO	Протокол ECHO

EPOE	PoE (взаимодействие с пользователем)
ESTC	Логирующие события о превышении порогов трафика на CPU (cpu input-rate detailed)
EVAP	TRX Training – автоматическая настройка параметров SERDES
EVAU	Обработка событий Address Update, нижний уровень, передача выше
EVFB	Опрос состояния SFP
EVLC	Обработка событий о смене состояния порта, нижний уровень, передача выше
EVRT	RX Training
EVRX	Обработка событий приёма пакета из коммутатора в CPU, нижний уровень, передача пакета на уровень 2
EVTX	Обработка событий окончания отправки пакета из CPU в коммутатор, нижний уровень
exRX	Обработка выхода пакетов с нижнего уровня 2
FFTT	Управление таблицей маршрутизации и маршрутизация пакетов
FHSF	IPv6 First Hop Security (Обработка таймеров)
GOAH	Реализация web-сервера GoAhead
GRN_	Реализация Green Ethernet
HCLT	Получение и обработка команд настройки устройства нижнего уровня
HCPT	PoE (взаимодействие с контроллером)
HLTX	Отправка пакетов из CPU в коммутатор
HOST	Основной host-поток, холостой ход
HSCS	Stack Config – настройка функций коммутатора на удаленном юните
HSES	Stack Events – обработка событий link changed, address update с удаленных юнитов на мастере
HSEU	Обработка событий стека
ICMP	Реализация протокола ICMP
IOTG	Управление терминалами ввода-вывода
IOTM	Управление терминалами ввода-вывода
IOUR	Управление терминалами ввода-вывода
IP6C	Счётчики IPv4 и IPv6
IP6M	Маршрутизация IPv4 и IPv6
IPAT	Управление базой данных IP-адресов
IPG	Обработка перехваченных фрагментированных IP-пакетов
IPRD	Вспомогательная задача для ARP, RIP, OSPF
IPMT	Управление IP multicast маршрутизацией и IGMP Proxy
IT60	Задачи для работы с прерываниями
IT61	
IT64	
IT99	
IV11	Задача для работы с виртуальными прерываниями
L2HU	Передача пакетов на уровень 3
L2PS	Обработка событий смены состояния/настроек интерфейсов и передача сообщений зарегистрированным службам
L2UT	Утилизация портов (show interfaces utilization)
LBDR	Реализация функции Loopback Detection
LBDT	Отправка пакетов Loopback Detection
LTMR	Общая задача для всех таймеров
MACT	Обработка события об окончании действия в FDB (aging MAC-адресов)
MLDP	Marvell Link Layer Reliable Datagram Protocol, stack transport
MNGT	Автотесты



MRDP	Marvell Reliable Datagram Protocol, stack transport
MROR	Резервирование конфигурационного файла в энергонезависимой памяти
MSCm	Менеджер для работы с терминальными сессиями
MSRP	Передача событий в стеке пользовательским задачам
MSSS	Прослушивание IP-сокетов
MUXT	Отслеживание изменений структуры стека
NACT	Виртуальное тестирование кабеля (VCT)
NBBT	N-Base
NINP	Работа с комбо-портами
NSCT	Настройка ограничения скорости перехвата пакетов на CPU, ведение статистики по перехваченным пакетам
NSFP	Отслеживание событий, связанных с SFP, на сетевом уровне
NSTM	Storm Control
NTPL	Периодическая генерация сигнала для опроса таблиц MAC, VLAN, портов, мультикаста, маршрутизации, приоритезации
NTST	Добавление и удаление юнитов в стеке, сброс на дефолт состояния юнита, на сетевом уровне
NVCT	Вспомогательная задача для VCT. Запуск теста и отслеживание изменения состояния порта.
OBSR	Задача для отслеживания и уведомления об изменениях специфических параметров интерфейсов, необходимых для LLDP, CDP и других протоколов.
PLCR	Обработка событий смены состояния портов устройств стека
PLCT	Обработка событий смены состояния портов
PNGA	Реализация ping
POLI	Policy Management
PTPT	Precise Time Protocol
RADS	RADIUS-сервер
RCDS	Клиент Remote CLI
RCLA	Сервер Remote CLI
RCLB	
RELY	DHCPv6 Relay
ROOT	Родительский таск для всех задач
RPTS	Routing protocol
SCLC	Отслеживание состояния OOB-порта
SCPT	Автообновление и автоконфигурация
SCRX	Получение трафика с OOB-порта
SEAU	Получение событий Address Update, нижний уровень
SELC	Получение событий о смене состояния порта, нижний уровень
SERT	Отслеживание событий на порту для начала процедуры RX Training
SERX	Получение событий приёма пакета из коммутатора в CPU, нижний уровень
SETX	Получение событий окончания отправки пакета из CPU в коммутатор, нижний уровень
SFMG	sFlow Manager – обработка событий изменения IP-адреса, CLI/SNMP запросов, таймеров
SFSM	sFlow Sampler
SFTR	Протокол Sflow
SNAD	База данных SNA
SNAE	Обработка событий SNA
SNAS	Сохранение базы данных SNA в ПЗУ
SNMP	Реализация протокола SNMP

SNTP	Реализация протокола SNTP
SOCK	Управление работой сокетов
SQIN	Настройка Selective QinQ
SS2M	Slave To Master – передача сообщений с ведомого устройства (slave) на ведущее (master)
SSHP	Сервер SSH – настройка, обработка команд, таймер
SSHU	Сервер SSH – протокол
SSLP	Реализация SSL
SSTC	Логирование событий о превышении порогов трафика на CPU (cpu input-rate detailed)
STMB	Обработка SNMP-запросов о статусе стека
STSA	CLI-сессия через COM-порт
STSB	CLI-сессия через VLAN
STSC	CLI-сессия через VLAN
STSD	CLI-сессия через VLAN
STSE	CLI-сессия через VLAN
SW2M	Обработка событий Address Update от FDB, блокировка порта при возникновении ошибок на порту
SYLG	Вывод сообщений в syslog
TBI_	Таблица временных промежутков для ACL
TCPP	Реализация протокола TCP
TFTP	Реализация протокола TFTP
TMNG	Управление приоритетами задач
TNSL	Клиент TELNET
TNSR	Сервер TELNET
TRCE	Реализация traceroute
TRIG	Запуск действия в FDB (aging MAC-адресов)
TRMT	Управление юнитами в стеке с поддержкой транзакций
TRNS	File Transfer – копирование файлов между юнитами стека (ПО)
UDPR	UDP Relay
URGN	Обработка критических событий (например, перезагрузки)
VRRP	Реализация протокола VRRP
WBAM	Web-based Autentification
WBSO	Взаимодействие с web-клиентами, нижний уровень
WBSR	Управление и таймеры web-сервера
WNTT	Поддержка NAT для WBA
XMOD	Реализация протокола X-modem

## ТЕХНИЧЕСКАЯ ПОДДЕРЖКА

Для получения технической консультации по вопросам эксплуатации оборудования ТОО «ЭлтексАлатау» Вы можете обратиться в Сервисный центр компании:

050032, Республика Казахстан, г. Алматы, мкр-н. Алатау, ул. Ибрагимова 9

Телефон:

+7(727) 220-76-10, +7 (727) 220-76-07

E-mail: [post@eltexalatau.kz](mailto:post@eltexalatau.kz)

На официальном сайте компании Вы можете найти техническую документацию и программное обеспечение для продукции ТОО «ЭлтексАлатау», обратиться к базе знаний, проконсультироваться у инженеров Сервисного центра на техническом форуме.

Официальный сайт компании: <http://eltexalatau.kz>